



#waimex21

Jagd • Sport • Outdoor





WAIMEX

Liebe Jägerinnen und liebe Jäger! Liebe Sportschützinnen und liebe Sportschützen!

2020 – ein Jahr, das wir alle nie vergessen werden. Ein Jahr, das uns vieles abverlangt hat. Umso wichtiger ist es, einen Ausgleich zu haben, zu dem was uns einen großen Teil unserer Zeit beschäftigt.

Egal ob Sie Jäger, Sportschütze, Wiederlader oder Sammler sind, eines verbindet Sie alle – Ihre Passion!

Wir bei **WAIMEX** leben unseren Beruf, in dem wir selbst aktive Sportschützen, Jäger, Wiederlader oder Sammler sind. Die Nähe zum Kunden ist uns enorm wichtig. Aus jedem Kundengespräch können wir sehr viel Lehrreiches mitnehmen und dies in unsere tägliche Arbeit einfließen lassen.

In unserem neuen **Katalog 2021** möchten wir Ihnen unsere Arbeit ein Stück weit näherbringen und Ihnen unsere Auswahl an Top-Produkten und einige **exklusive** Neuheiten vorstellen:

Ab sofort können wir Ihnen das komplette Langwaffen-Sortiment für den jagdlichen sowie für den sportlichen Gebrauch des namhaften Herstellers **HOWA** präsentieren. Im Optikbereich konnten wir mit **Nikko Stirling** einen weiteren starken Partner hinzugewinnen. Im Sektor Wärmebildtechnik dürfen wir Ihnen mit **Heimdall** Produkte **Made in Germany** vorstellen und auch im Zubehörbereich konnten wir mit **Buffalo River** unser Sortiment qualitativ verbessern. Lassen Sie sich von unserer Produktvielfalt inspirieren.

Wir blicken optimistisch in das Jahr 2021 und wünschen Ihnen hierbei viel Freude beim Ausüben Ihrer Leidenschaft.

Ganz nach unserem Leitfaden:

WAIMEX – Folge Deiner Passion!

Abschließend noch eine Bitte: Sollten Sie Fragen zum Thema Beratung oder Verkauf unserer Produkte haben, so wenden Sie sich bitte ausschließlich und vertrauensvoll an Ihren Fachhändler vor Ort.

Viele Grüße aus Fürth



Eduard Mijal

WAIMEX-Geschäftsleitung



Christopher Mijal



Inhalt

	Seiten
WAIMEX	
Über uns / Inhalt	3 – 5
Langwaffen	
Heckler & Koch	6 – 16
FABARM	17 – 29
Aero Precision	30 – 31
Dynamic Arms Research	32 – 37
Howa	38 – 43
Akkar® Silah Sanayi Ltd.	44 – 51
Weihrauch Langwaffen	56 – 57
Thompson Center	58 – 61
Volquartsen	62 – 67
Henry	68 – 77
Kurzwaffen	
Smith & Wesson	84 – 121
Heckler & Koch	122 – 136
Tanfoglio	137 – 146
Volquartsen	147 – 155
Weihrauch Revolver	156 – 158
Freie Waffen	
Weihrauch Luftdruck	159 – 171
Feinwerkbau	172 – 185
Weihrauch Gas	186 – 188
Record Signal	189 – 191
Optik + Montagen	
Crimson Trace	192 – 193
Nikko Stirling	194 – 198
Innomount	199 – 211
Dentler	212 – 213
Munition	
Haendler & Natermann	214 – 215
Lapua .22	216
SK Patronen	217
PMC	218 – 219
Brenneke	220 – 221



Inhalt

Bekleidung

Waimex Gummistiefel 222 – 223

Zubehör

Schultz & Larsen	52 – 53
AimSPORT	54 – 55
GRS Riflestocks	78 – 83
Smith & Wesson Accessoires	224 – 227
Smith & Wesson Holster	228 – 231
Waimex Holster/Handfesseln	232 – 233
Comp-Tac	234 – 243
Franzen Futterale	244 – 247
Coldwell®	248 – 254
Frankford Arsenal®	255 – 257
Tipton®	258
Wheeler®	259 – 261
Buffalo River	262 – 263
Fluna Tec Pflege	264 – 266
First Defense Tierabwehr / Pfefferspray	267 – 270
Deftec-Nowar Munition / Pflegespray	271
VFG Waffenpflege	272 – 276
Ballistol Klever Waffenpflege / Abwehrspray	277 – 279
Eyselein Waffenpflege	280 – 283
Coast Lampen	284 – 290
Red Rock	291

Tuning und Teile

Nill Griffe	292
Centra – Drehkorn	293
Metarex Reinigungs-Watte	293
LPA	294 – 301
WAIMEX – 2-Stufen-Korn	302
WL	303
WilTec	304
HKS	305
TWArms	306

0911 / 37 66 32-0

0911 / 37 66 32-33

info@waimex.com

www.waimex.com





HK SP5 die Legende lebt ...

Heckler und Koch hat die Zivilversion der MP5 als Langwaffe auf den Markt gebracht.

Die SP5 ist die halbautomatische Zivilversion der legendären MP5 im Kaliber 9mmx19. Alle SP5 Modelle sind absolut identisch mit der MP5, insbesondere die Schnittstellen für Magazin, Schulterstütze/Abschlusskappe, Handschutz und Optikhalter.

€ 2.499,-



Best.-Nr. 414002

HK SP5

Kaliber: 9 mm x 19

Funktionsprinzip: Beweglich abgestützter Rollenverschluss

Magazinkapazität: 10-Patronen-Stahlmagazin
(optional 15 bzw. 30-Patronen Kapazität erhältlich)

Visier: Drehvisier, 4 Stellungen

Länge: ca. 675,00 mm

Breite: ca. 63,0 mm

Höhe: ca. 220,0 mm

Rohrlänge: ca. 225 mm (ohne Verschluss)

Visierabstand: ca. 330,0 mm

Gewicht: ca. 2,50 kg

€ 2.549,-



Best.-Nr. 414003

HK SP5 L

Kaliber: 9 mm x 19

Funktionsprinzip: Beweglich abgestützter Rollenverschluss

Magazinkapazität: 10-Patronen-Stahlmagazin
(optional 15 bzw. 30-Patronen Kapazität erhältlich)

Visier: Drehvisier, 4 Stellungen

Länge: ca. 874,00 mm

Breite: ca. 63,0 mm

Höhe: ca. 220,0 mm

Rohrlänge: ca. 421 mm (ohne Verschluss)

Visierabstand: ca. 330,0 mm

Gewicht: ca. 2,99 kg

Zubehör

Best.-Nr.		Preis
413995	Picatinny Adapter f. HK Pistole SP5K + HK SLK SP	331,00 €
413996	10-Schuss-Magazin f. HK Pistole SP5K + HK SLK SP5	70,00 €

HECKLER & KOCH – MR 308 A3, A3-28

Selbstladebüchse MR 223 A3

Das MR223 A3 verbindet die weltbekannte AR-15-Architektur mit der einzigartigen Zuverlässigkeit des G36-Gaskolbensystems. Die Version A3 ist vollständig beidseitig bedienbar und verfügt über einen überarbeiteten Magazinschacht nach NATO-STANAG-4179 (DRAFT). Die vielseitige Selbstladebüchse für etliche Langwaffendisziplinen.

- **SLIM LINE HANDSCHUTZ:** Mit HKey-Schnittstellen. STANAG-4694-Profil auf 12 Uhr und MIL-STD-1913 Picatinny Profil auf 6 Uhr
- **TRANSPARENTES KUNSTSTOFFMAGAZIN:** 10-Patronen-Magazin (weitere Magazine als Zubehör erhältlich)
- **VERSCHLUSSFANGHEBEL:** Beidseitig bedienbar mit Schutzwall gegen nunbeabsichtigtes Auslösen beim Ablegen der Waffe mit offenem Verschluss
- **MAGAZINAUSLÖSEHEBEL:** Beidseitig bedienbar
- **SCHNELLWECHSELVISIER**
- **KLAPPKORN**
- **SCHULTERSTÜTZE:** Längenverstellbare Slim-Line-Schulterstütze mit 6 Rastpositionen
- **FEUERDÄMPFER**
- **LIEFERUNG IM KUNSTSTOFFKOFFER**



Best.-Nr. 415340
Lauflänge: 11"
Farbe: schwarz
€ 2.356,-

Best.-Nr. 415341
Lauflänge: 11"
Farbe: sandfarben
€ 2.356,-



Best.-Nr. 4153521
Lauflänge: 14,5"
Farbe: schwarz
€ 2.377,-

Best.-Nr. 4153531
Lauflänge: 14,5"
Farbe: sandfarben
€ 2.377,-



Best.-Nr. 4153501
Lauflänge: 16,5"
Farbe: schwarz
€ 2.397,-

Best.-Nr. 4153511
Lauflänge: 16,5"
Farbe: sandfarben
€ 2.397,-

Best.-Nr. 4153502
Lauflänge: 16,5"
jedoch langer Handschutz
Farbe: schwarz
€ 2.418,-

Best.-Nr. 4153512
Lauflänge: 16,5"
jedoch langer Handschutz
Farbe: sandfarben
€ 2.418,-

	MR223 A3 - 11"	MR223 A3 - 14,5"	MR223 A3 - 16,5"
Kaliber	.223 Rem.	.223 Rem.	.223 Rem.
Länge min. / max.	ca. 711/807 mm	ca. 800/896 mm	ca. 852/948 mm
Rohrlänge	ca. 279 mm	ca. 368 mm	ca. 420 mm
Visierlinie	ca. 371 mm	ca. 371 mm	ca. 371 mm
Höhe/Breite	ca. 191/74 mm	ca. 191/74 mm	ca. 191/74 mm
Gewicht	ca. 3,51 kg	ca. 3,79 kg	ca. 3,89 kg
Magazinkapazität	2/5/10/20/30 Patronen	2/5/10/20/30 Patronen	2/5/10/20/30 Patronen

Bei der Verwendung eine Trageriemens wird zusätzlich eine HKey-Schiene sowie ein Trageriemenadapter benötigt. Erhältlich als Zubehör.

Selbstladebüchse MR 308 A3

Die Selbstladebüchse im AR-10-Design mit dem zuverlässigen G36-Gaskolbensystem im starken Kaliber .308 Win. Jetzt vollständig beidseitig bedienbar. Für etliche statische und dynamische Langwaffendisziplinen geeignet.

- **SLIME LINE HANDSCHUTZ:** Mit HKey-Schnittstellen. STANAG-4694-Profil auf 12 Uhr und MIL-STD-1913 Picatinny Profil auf 6 Uhr
- **TRANSPARENTES KUNSTSTOFFMAGAZIN:** 10-Patronen-Magazin (weitere Magazine als Zubehör erhältlich)
- **VERSCHLUSSFANGHEBEL:** Beidseitig bedienbar mit Schutzwall gegen unbeabsichtigtes Auslösen beim Ablegen der Waffe mit offenem Verschluss
- **MAGAZINAUSLÖSEHEBEL:** Beidseitig bedienbar
- **SCHNELLWECHSELVISIER**
- **KLAPPKORN**
- **SCHULTERSTÜTZE:** Längenverstellbare Slim-Line-Schulterstütze mit 5 Rastpositionen
- **FEUERDÄMPFER**
- **LIEFERUNG IM KUNSTSTOFFKOFFER**



Best.-Nr. 415355
 Lauflänge: 13"
 Farbe: schwarz
€ 2.971,-

Best.-Nr. 415356
 Lauflänge: 13"
 Farbe: sandfarben
€ 2.971,-



Best.-Nr. 415360
 Lauflänge: 16,5"
 Farbe: schwarz
€ 2.971,-

Best.-Nr. 415361
 Lauflänge: 16,5"
 Farbe: sandfarben
€ 2.971,-



Best.-Nr. 415362
 Lauflänge: 20"
 Farbe: schwarz
€ 3.074,-

Best.-Nr. 415363
 Lauflänge: 20"
 Farbe: sandfarben
€ 3.074,-

MR308 A3 - 13"

MR308 A3 - 16,5"

MR308 A3 - 20"

	MR308 A3 - 13"	MR308 A3 - 16,5"	MR308 A3 - 20"
Kaliber	.308 Win.	.308 Win.	.308 Win.
Länge min. / max.	ca. 815/895 mm	ca. 905/985 mm	ca. 929/1072 mm
Rohrlänge	ca. 330 mm	ca. 421 mm	ca. 508 mm
Visierlinie	ca. 411 mm	ca. 411 mm	ca. 541 mm
Höhe/Breite	ca. 197/78 mm	ca. 197/78 mm	ca. 197/78 mm
Gewicht	ca. 4,28 kg	ca. 4,45 kg	ca. 4,76 kg
Magazinkapazität	2/5/10/20 Patronen	2/5/10/20 Patronen	2/5/10/20 Patronen

Bei der Verwendung eine Trageriemens wird zusätzlich eine HKey-Schiene sowie ein Trageriemenadapter benötigt. Erhältlich als Zubehör.

Selbstladebüchse MR 308 A3-28

G28 DMR Look & Feel. MR308 A3-28 mit 16,5" Rohr bereits als Fertigwaffe in G28-Optik erhältlich.

- **SCHULTERSTÜTZE:** Längenverstellbare G28 Schulterstütze mit verstellbarer Wangenauflage
- **SCHNELLWECHSELVISIER**
- **SICHERUNGSHABEL:** Beidseitig bedienbar
- **VERSCHLUSSFANGHEBEL:** Beidseitig bedienbar
- **TRANSPARENTES KUNSTSTOFFMAGAZIN:** Als 2, 5, 10 oder 20-Patronen-Magazin erhältlich
- **G28 ALUMINIUM-HANDSCHUTZ:** Mit STANAG-4694-Profil auf 12 Uhr und MIL-STD-1913 Picatinny Profil auf 3, 6 und 9 Uhr. Das klappbare Korn ist im Handschutz integriert



„G28-OPTIK“-UMRÜSTKIT
Einzel erhältlich. So lassen sich
herkömmliche MR308 einfach auf
die G28-Optik umwandeln.



Best.-Nr. 415370
Lauflänge: 16,5"
Farbe: schwarz
€ 3.270,-

Best.-Nr. 415371
Lauflänge: 16,5"
Farbe: sandfarben
€ 3.270,-

Best.-Nr. 415372
Lauflänge: 20"
Farbe: schwarz
€ 3.459,-

Best.-Nr. 415373
Lauflänge: 20"
Farbe: sandfarben
€ 3.459,-

	MR308 A3-28 - 16,5"	MR308 A3-28 - 20"
Kaliber	.308 Win.	.308 Win.
Länge min. / max.	ca. 926/993 mm	ca. 929/1072 mm
Rohrlänge	ca. 421 mm	ca. 508 mm
Visierlinie	ca. 512 mm	ca. 512 mm
Höhe/Breite	ca. 216/78 mm	ca. 216/78 mm
Gewicht	ca. 5,1 kg	ca. 5,5 kg
Magazinkapazität	2/5/10/20 Patronen	2/5/10/20 Patronen



Selbstladebüchse Mod. G28 Z, 16,5"

Handschutz lang mit Klappkorn, Schnellwechselvisier, Systemgehäuse aus Stahl, verstellbare Gasabnahme, Zieleinheit: S&B 3-20x50 PMII, Aimpoint und Montage (optionales Zubehör), Harris Zweibein (optionales Zubehör), Sturmgriff (optionales Zubehör), Schutzleistensatz (optionales Zubehör), Hinterschaft mit verstellbarer Wangenauflage und verstellbarem Schaftabschluss.

Kaliber: .308 Win.
Lauflänge: 16,5"
Gewicht: 5,8 kg

Best.-Nr. 415374
incl. Magazin und
Feuerdämpfer
€ 5.120,-

Best.-Nr. 415375
incl. Magazin, Feuerdämpfer
und Zieleinheit
€ 10.240,-

Best.-Nr. 415376
incl. Magazin, Feuerdämpfer, Zieleinheit,
Zweibein, Sturmgriff und Schutzleistensatz
€ 10.761,-

Zubehör für Heckler & Koch Langwaffen

Best.-Nr.		Preis
	Feuerdämpfer	
414063	Feuerdämpfer f. MR223/MR308/HK243	40,00 €
4140631	Feuerdämpfer (HK416) f. MR223/MR308/HK243	50,00 €
415227	Feuerdämpfer mit SD-Schnittstelle f. MR223/MR308/HK243	65,00 €
415229	Feuerdämpfer (Gabeldämpfer) f. HK243	113,00 €
415230	Feuerdämpfer G28 (Käfigdämpfer) f. MR223/MR308/HK243	60,00 €
	Umrüstsätze / Umrüsteile / Austauschätze	
415277	Umrüstsatz G28 Schulterstütze f. MR308, sandfarben	371,00 €
415278	Umrüstsatz G28 Schulterstütze f. MR308, schwarz	371,00 €
415500	Gehäuseoberteil f. MR308 13", Farbe: schwarz, OHNE Handschutz, Verschluss u. Spannhebel	1.394,00 €
415501	Gehäuseoberteil f. MR308 13", Farbe: sandfarben, OHNE Handschutz, Verschluss u. Spannhebel	1.394,00 €
415502	Gehäuseoberteil f. MR308 16,5", Farbe: schwarz, OHNE Handschutz, Verschluss u. Spannhebel	1.394,00 €
415503	Gehäuseoberteil f. MR308 16,5", Farbe: sandfarben, OHNE Handschutz, Verschluss u. Spannhebel	1.394,00 €
415506	Gehäuseoberteil f. MR308 20", Farbe: schwarz, OHNE Handschutz, Verschluss u. Spannhebel	1.394,00 €
415507	Gehäuseoberteil f. MR308 20", Farbe: sandfarben, OHNE Handschutz, Verschluss u. Spannhebel	1.394,00 €
415514	Gehäuseoberteil f. MR223 11", Farbe: schwarz, OHNE Handschutz, Verschluss u. Spannhebel	1.169,00 €
415515	Gehäuseoberteil f. MR223 11", Farbe: sandfarben, OHNE Handschutz, Verschluss u. Spannhebel	1.169,00 €
415516	Gehäuseoberteil f. MR223 14,5", Farbe: schwarz, OHNE Handschutz, Verschluss u. Spannhebel	1.169,00 €
415517	Gehäuseoberteil f. MR223 14,5", Farbe: sandfarben, OHNE Handschutz, Verschluss u. Spannhebel	1.169,00 €
415520	Gehäuseoberteil f. MR223 16,5", Farbe: schwarz, OHNE Handschutz, Verschluss u. Spannhebel	1.169,00 €
415521	Gehäuseoberteil f. MR223 16,5", Farbe: sandfarben, OHNE Handschutz, Verschluss u. Spannhebel	1.169,00 €
415526	Gehäuseunterteil f. MR308, Farbe: schwarz	1.148,00 €
415531	Gehäuseunterteil f. MR308, Farbe: sandfarben	1.148,00 €
415534	Gehäuseunterteil f. MR308-28, 16,5", Farbe: schwarz	1.148,00 €
415535	Gehäuseunterteil f. MR308-28, 16,5", sandfarben	1.148,00 €
415536	Gehäuseunterteil f. MR308-28, 20", sandfarben	1.148,00 €
415537	Gehäuseunterteil f. MR308-28, 20", schwarz	1.148,00 €
415544	Gehäuseunterteil f. MR223, Farbe: schwarz	1.021,00 €
415545	Gehäuseunterteil f. MR223, Farbe: sandfarben	1.021,00 €
415560	Verschlussfanghebel, verlängert, f. HK243/SL8	15,00 €
414041	Magazinauslösehebel, verlängert, f. HK243/SL8	8,00 €
	Schulterstützen	
414044	Distanzstück f. Schaftverlängerung f. HK243/SL8, schwarz	7,00 €
414046	Distanzstück f. Schaftbackenerhöhung f. HK243/SL8, schwarz	7,00 €
414067	Schulteranlage, konvex, f. MR223/MR308, schwarz	30,00 €
414068	Schulteranlage, konkav, f. MR223/MR308, schwarz (passt nicht für Slim-Line Version)	30,00 €
415256	Schulterstütze konkav, f. MR308, VST mit Bowdenzug klemmbar, schwarz	205,00 €
415280	Schulterstütze SlimLine f. MR223, schwarz	99,00 €
415281	Schulterstütze SlimLine f. MR223, sandfarben	99,00 €
415282	Schulterstütze SlimLine f. MR308, schwarz	99,00 €
415283	Schulterstütze SlimLine f. MR308, sandfarben	99,00 €
415285	Schulterstütze G28, vst., f. MR308, schwarz, ohne Anbauteile	293,00 €

Best.-Nr.		Preis
415289	Schulteranlage, konvex, f. MR308, schwarz, verliersicher mit Bowdenzug	59,90 €
415291	Verlängerung für Schulterstütze G28, schwarz, f. MR308	106,00 €
415300	Schulterstütze G28, vst., f. MR308, sandfarben, ohne Anbauteile	293,00 €
415434	Schulterstütze f. HK243 S SAR, klappbar, kurz, mit Wangenanlage, schwarz	113,00 €
415435	Schulterstütze f. HK243 S TAR, klappbar, schwarz, Längenverstellbar u. verstellbare Wangenanlage	265,00 €
415436	Schulterstütze f. HK243 S SAR, klappbar, schwarz, mit Wangenaufgabe	113,00 €
4154361	Schulterstütze f. HK243 S SAR, klappbar, kurz, schwarz	55,00 €
415438	Schulterstütze f. HK243 S TAR, klappbar, sandfarben, Längenverstellbar u. verstellbare Wangenanlage	265,00 €
415439	Schulterstütze konkav, f. MR308, VST mit Bowdenzug klemmbar, sandfarben	105,00 €
415565	Mutter für Verlängerung G28, schwarz, f. MR308	25,80 €
415566	Verlängerung für Schulterstütze G28, sandfarben, f. MR308	106,00 €
415567	Schulterstütze f. HK243 S SAR, klappbar, sandfarben	55,00 €
415568	Schulteranlage, konkav, f. MR308, schwarz, verliersicher mit Bowdenzug	43,00 €
415569	Verstellhebel für Schulterstütze f. MR223/MR308, kurze Ausführung, schwarz	25,00 €
415570	Verstellhebel für Schulterstütze f. MR223/MR308, lange Ausführung, schwarz	25,00 €
415571	Verstellhebel für Schulterstütze f. MR223/MR308, lange Ausführung, sandfarben	25,00 €
415572	Schulterstütze, Konkav, Hebel lang, f. MR223, schwarz	137,00 €
415573	Schulterstütze f. HK243 S SAR, klappbar, schwarz	55,00 €
415574	Schulterstütze mit Wangenaufgabe f. HK243, schwarz	195,00 €
	Handschutz	
414011	Picatinny-Schiene, lang, f. Gehäuse USC, (inkl. Schrauben), Kunststoff, schwarz	32,80 €
414012	Picatinny-Schiene, f. Handschutz, f. HK243/SL8/G36V (inkl. Schrauben), Kunststoff, schwarz	32,80 €
414042	Handschutz ventiliert, f. HK243/SL8, schwarz, mit Zweibeinaufnahme	87,10 €
414072	Schutzleistensatz f. MR223/MR308, schwarz, für 16,5" (Satz enthält 3 Schienen)	34,80 €
414097	Schutzleistensatz f. MR223/MR308, sandfarben, für 16,5" (Satz enthält 3 Schienen)	34,80 €
415226	Gummischutzleiste 95 mm, f. MR223/MR308, schwarz	11,60 €
415239	Gummischutzleiste 45 mm, f. MR223/MR308, schwarz	10,70 €
415250	Verlängerter Handschutz f. MR223	407,00 €
415257	Picatinny-Handschutz, f. MR223, kurz	320,00 €
415261	Picatinny-Handschutz f. MR308, lang, ohne Fenster, 20"	380,00 €
415262	Picatinny-Handschutz A1, f. MR308, lang, m. Korn, ohne Fenster, 16,5"/20"	560,00 €
415267	Picatinny-Handschutz A1, f. MR308, kurz, ohne Fenster, 16,5"	380,00 €
415274	Picatinny-Handschutz G28, f. MR308, lang, m. Korn, schwarz, ohne Fenster	639,00 €
415275	Picatinny-Handschutz G28, f. MR308, lang, m. Korn, grünbraun, mit Fenster	560,00 €
415276	Picatinny-Handschutz G28, f. MR308, lang, m. Korn, schwarz, mit Fenster	560,00 €
415293	Gummischutzleisten, lang, für Picatinny-Handschutz -BLK-	11,70 €
415294	Gummischutzleiste 195 mm, f. MR223/MR308, schwarz	15,50 €
415295	Gummischutzleiste 95 mm, f. MR223/MR308, sandfarben	11,70 €

Best.-Nr.		Preis
415305	Picatinny-Handschutz (Quad-Rail) 11", f. MR223-A3, m. Korn, schwarz	399,00 €
415306	Picatinny-Handschutz (Quad-Rail) 11", f. MR223-A3, m. Korn, sandfarben	399,00 €
415307	Picatinny-Handschutz (Quad-Rail) 11", f. MR223-A3 14,5"/16,5", ohne Korn, schwarz	320,00 €
415308	Picatinny-Handschutz (Quad-Rail) 11", f. MR223-A3 14,5"/16,5", ohne Korn, sandfarben	320,00 €
415310	Picatinny-Handschutz (Quad-Rail) 9", f. MR308-A3 16,5", sandfarben	320,00 €
4153101	Picatinny-Handschutz (Quad-Rail) 9", f. MR308-A3 16,5", schwarz	320,00 €
415311	HKey-Handschutz f. MR308 16,5", schwarz	380,00 €
415312	HKey-Handschutz f. MR308 16,5", sandfarben	380,00 €
415313	HKey-Handschutz f. MR308 20", schwarz	519,00 €
415314	HKey-Handschutz f. MR308 20", sandfarben	519,00 €
415315	HKey Handschutz f. MR308-G28Z, sandfarben, mit integriertem Klappkorn	540,00 €
415320	Hkey-Handschutz f. MR223 16,5", lang, schwarz	519,00 €
415321	Hkey-Handschutz f. MR223 16,5", lang, sandfarben	519,00 €
415324	HKey-Handschutz f. MR223 11"/14,5"/16,5", kurz, schwarz	380,00 €
415325	HKey-Handschutz f. MR223 11"/14,5"/16,5", kurz, sandfarben	380,00 €
415326	Picatinny-Handschutz (Quad-Rail) 12,9", f. MR308-A3 16,5"/20", schwarz	380,00 €
415327	Picatinny-Handschutz (Quad-Rail) 12,9", f. MR308-A3 16,5"/20", sandfarben	380,00 €
415335	Picatinny-Handschutz f. MR223, 14,5", lang, schwarz	564,00 €
415336	Picatinny-Handschutz f. MR223, 14,5", lang, sandfarben	564,00 €
415420	Hkey-Picatinny-Schiene, f. HK243 Aluminium, 54 mm, schwarz	65,70 €
415421	Hkey-Picatinny-Schiene, f. HK243 Aluminium, 74 mm, schwarz	65,70 €
415422	Hkey-Picatinny-Schiene, f. HK243 Aluminium, 95 mm, schwarz	65,70 €
415423	Hkey-Picatinny-Schiene, f. HK243 Aluminium, 54 mm, sandfarben	65,70 €
415424	Hkey-Picatinny-Schiene, f. HK243 Aluminium, 74 mm, sandfarben	65,70 €
415425	Hkey-Picatinny-Schiene, f. HK243 Aluminium, 95 mm, sandfarben	65,70 €
415428	Picatinny-Schiene f. Handschutz G36V/SL8, f. HK243SL8/USC, Aluminium, schwarz, inkl. Schrauben	65,70 €
415430	Picatinny-Schiene f. Handschutz G36/SL8, f. HK243/SL8, Aluminium, schwarz, inkl. Schrauben	52,30 €
415431	Picatinny-Schiene f. Handschutz G36/SL8, f. HK243/SL8, Kunststoff, schwarz, inkl. Schrauben	32,80 €
415433	Handschutz f. HK243 S SAR, schwarz	73,00 €
415576	Gummischutzleiste 45 mm, f. MR223/MR308, sandfarben	10,70 €
415577	Handschutz G36V, f. SL8, Aluminium mit integrierten Buchsen und Trageriemense	158,00 €
415578	Picatinny-Schiene (exkl. Schrauben) f. HK243/SL8, Aluminium	108,00 €
415579	Schraube f. Picatinny-Schiene #415578 (3x notwendig) f. HK243/SL8	3,20 €
415580	Fingerschutz und Trageriemenaufnahme f. USC	27,20 €
415581	Picatinny-Schiene, lang, f. Gehäuse USC, (inkl. Schrauben) Aluminium	73,00 €
415582	Handschutz f. HK243 S SAR, sandfarben	73,00 €
415583	Handschutz f. HK243 S TAR, Aluminium - Hkey - schwarz	369,00 €
415584	Handschutz f. HK243 S TAR, Aluminium - Hkey - sandfarben	369,00 €

Best.-Nr.		Preis
415664	Polymer Handschutz mit Hitzeblech f. G36/HK243	77,50 €
415667	Kappe konkav mit Bowdenzug f. HK417/MR308	59,90 €
415669	Handschutz anti mirage mit Hkey 15,3" f. G36/HK243	395,00 €
415671	Wangenanlage f. G36/HK243, ohne Schrauben	40,70 €
415675	Schulterstütze mit Staufach f. HK417, sandfarben	221,00 €
415677	Handschutz G36C anti mirage mit Hkey	395,00 €
415678	Ausziehbare Schulterstütze f. SP5	540,00 €
415685	Rüstsatz Schulterstütze Konkav f. HK243	323,00 €
415686	Rüstsatz Schulterstütze Konkav f. HK243	323,00 €
	Magazine	
414031	2-Schuss Magazin f. HK243/SL8/G36, Kal. .223 Rem., mit schwarzen Magazinboden	43,00 €
415452	2-Schuss Magazin f. HK243/SL8/G36, Kal. .223 Rem., mit sandfarbenen Magazinboden	43,00 €
415588	5-Schuss Magazin f. HK243/SL8/G36, Kal. .223 Rem., mit schwarzem Magazinboden	43,00 €
415451	5-Schuss Magazin f. HK243/SL8/G36, Kal. .223 Rem., mit sandfarbenen Magazinboden	43,00 €
415587	7-Schuss Magazin f. HK243/SL8/G36, Kal. .223 Rem., mit schwarzem Magazinboden	43,00 €
415591	7-Schuss-Magazin f. HK243/SL8/G36, Kal. .223 Rem., mit sandfarbenen Magazinboden	43,00 €
414030	10-Schuss-Magazin f. HK243/SL8/G36, Kal. .223 Rem., mit schwarzem Magazinboden	43,00 €
415448	10-Schuss-Magazin f. HK243/SL8/G36, Kal. .223 Rem., mit sandfarbenen Magazinboden	43,00 €
415446	30-Schuss Magazin f. HK243/SL8/G36, Kal. .223 Rem., schwarz, ohne Kupplungselemente, ohne Rand	43,00 €
415449	30-Schuss Magazin f. HK243/G36, Kal. .223 Rem., schwarz, mit Kupplungselemente	43,00 €
415589	30-Schuss Magazin f. HK243/G36, Kal. .223 Rem., schwarz, ohne Kupplungselemente	43,00 €
415590	30-Schuss Magazin f. HK243/G36, Kal. .223 Rem., sandfarben, ohne Kupplungselemente	43,00 €
415447	30-Schuss Magazin f. HK243/G36, Kal. .223 Rem., sandfarbenen, ohne Kupplungselemente, ohne Rand	43,00 €
415450	30-Schuss Magazin f. HK243/G36, Kal. .223 Rem., sandfarben, mit Kupplungselement	43,00 €
415246	2-Schuss Magazin f. MR223, Kal. .223 Rem., Metallgehäuse	51,00 €
414059	5-Schuss Magazin f. MR223, Kal. .223 Rem., Metallgehäuse	51,00 €
414060	10-Schuss Magazin f. MR223, Kal. .223 Rem., Metallgehäuse	51,00 €
414061	20-Schuss Magazin f. MR223, Kal. .223 Rem., Metallgehäuse	49,00 €
414062	30-Schuss Magazin f. MR223, Kal. .223 Rem., Metallgehäuse	49,00 €
4140942	30-Schuss Magazin GEN3 f. MR223, Kal. .223 Rem., Kunststoff, RAL8031	29,90 €
415247	2-Schuss Magazin f. MR308, Kal. .308 Win., Kunststoff, mit schwarzen Magazinboden	75,00 €
415302	2-Schuss Magazin f. MR308, Kal. .308 Win., Kunststoff, mit sandfarbenen Magazinboden	75,00 €
414096	5-Schuss Magazin f. MR308, Kal. .308 Win., Kunststoff, mit schwarzem Magazinboden	75,00 €
4140781	5-Schuss Magazin f. MR308, Kal. .308 Win., Kunststoff, mit sandfarbenen Magazinboden	75,00 €
414076	10-Schuss Magazin f. MR308, Kal. .308 Win., Kunststoff, mit schwarzen Magazinboden	69,00 €
414078	10-Schuss Magazin f. MR308, Kal. .308 Win., Kunststoff, mit sandfarbenen Magazinboden	69,00 €

Best.-Nr.		Preis
414077	20-Schuss Magazin f. MR308, Kal. .308 Win., Kunststoff, mit schwarzen Magazinboden	69,00 €
414079	20-Schuss Magazin f. MR308, Kal. .308 Win., Kunststoff, mit sandfarbenen Magazinboden	69,00 €
415594	5-Schuss-Magazin f. USC, Kal. .45 ACP	99,00 €
414010	10-Schuss-Magazin f. USC, Kal. .45 ACP	61,00 €
414083	2-Schuss Magazin f. HK 630/SL6, Kal. .223 Rem.	70,20 €
414131	2-Schuss Magazin f. SLB 2000/Light/2000+, Kal. .308 Win.***	69,00 €
414138	6-Schuss Magazin f. SLB 2000+, Kal. .223 Rem. ***	113,00 €
414043	Magazinschacht, schwarz, f. HK SL8	11,70 €
415453	Wechselmagazinschacht f. HK243 Magazine, Farbe: schwarz	110,00 €
415454	Wechselmagazinschacht f. HK243 Magazine, Farbe: sandfarben	110,00 €
415455	Magazinladehilfe G36, f. 5 Patronen, f. HK243/SL8, schwarz	51,00 €
415496	Magazintasche f. 10-Schuss Magazin f. MR223/MR308, desert-camo	79,30 €
415497	Doppelmagazintasche f. 20-Schuss Magazin f. MR223/MR308, desert-camo	124,00 €
415666	Magazinboden f. HK417/MR308, sandfarben	17,50 €
	Mechanische Visierungen / Optische Visierungen	
414032	HK 3-fach Optik f. HK243/SL8	335,00 €
414033	Tragebügel mit 3-fach Optik f. HK243/SL8	551,00 €
414034	Tragebügel mit 3-fach Optik u. Reflexvisier f. HK243/SL8	971,00 €
4140341	Tragebügel mit 3-fach Optik u. Picatinny-Schiene f. HK243/SL8	603,00 €
414035	Visierschiene mit mechanischem Visier, Kunststoff, HK243/SL8, Diopterb., abklappbar f. 100 / 300 m	99,00 €
414036	Weaverschiene kurz, ohne Visier f. HK SL8	110,10 €
414037	Visierschiene Weaver, Kunststoff, lang, o. Visier, f. HK SL8	40,70 €
414038	Visierschiene Picatinny, Aluminium, kurz, o. Visier, f. HK SL8	248,00 €
414064	Trommelvisier 14,5"/16,5" f. MR223, schwarz, Visierlinienhöhe 28,4mm	160,00 €
414065	Festes Korn f. MR308/223 zu Trommelvisier, schwarz, Visierlinienhöhe 28,4mm	130,00 €
414066	Klappkorn offen, f. MR223/308 zu Trommelvisier, schwarz, Visierlinienhöhe 28,4mm	130,00 €
415231	Trommelvisier f. MR308, 13"/16,5", schwarz, Visierlinienhöhe 28,4mm	160,00 €
415234	Klappkorn offen f. MR308/MR223 zu Schnellwechselvisier #415235 u. 415236, Visierlinienhöhe 33mm	130,00 €
415235	Schnellwechselvisier Ø 2mm f. MR308/MR223, schwarz, Visierlinienhöhe 33mm	277,00 €
415236	Schnellwechselvisier Ø 3mm f. MR308/MR223, schwarz, Visierlinienhöhe 33mm	277,00 €
415252	Klappkorn geschlossen, f. MR308/MR223 zu Trommelvisier, schwarz, Visierlinienhöhe 28,4mm	130,00 €
415253	Klappkorn geschlossen, f. MR308/MR223, zu Schnellwechselvisier, schwarz, Visierlinienhöhe 33mm	130,00 €
415260	Trommelvisier f. MR308, 20", schwarz, Visierlinienhöhe 28,4mm	160,00 €
415286	Schnellwechselvisier Ø 2mm f. MR308/MR223, sandfarben, Visierlinienhöhe 33mm	304,00 €
415476	Umrüstsatz HK 243 SAR zu TAR, schwarz, bestehend aus: 237016 Mündungsfeuerdämpfer	965,00 €
415477	Umrüstsatz HK 243 SAR zu TAR, sandfarben, bestehend aus: 237016 Mündungsfeuerdämpfer	965,00 €
415492	Visierschiene mit mechanischem Visier, Aluminium, HK243/SL8, Diopterb., abklappbar f. 100 / 300 m	309,00 €
415493	Klappkorn geschlossen, f. MR308/M223, schwarz, f. Picatinny-Schiene, Visierlinienhöhe 33mm	175,00 €
415495	Visierschiene, Aluminium, schwarz, für HK243/SL8, Diopterbohrung, abklappbar f. 100 m,	375,00 €

Best.-Nr.		Preis
415608	Schnellwechselvisier Ø 3mm f. MR308/MR223, mit Sicherung, schwarz, Visierlinienhöhe 33mm	288,00 €
415609	Tragebügel mit 1,5-fach Optik u. Reflexvisier f. HK243/SL8	925,00 €
415610	Tragebügel mit 1,5-fach Optik f. HK243/SL8	551,00 €
415611	Tragebügel mit 1,5-fach Optik u. Picatinny-Schiene f. HK243/SL8	603,00 €
415612	Visierschiene, Aluminium, sandfarben, für HK243, Diopterbohrung, abklappbar f. 100 m,	375,00 €
415613	Visierschiene, Aluminium f. HK243/SL8 best. aus: Visierschiene, Visier klappbar, Korn klappbar	359,00 €
415614	Visierschiene mit mechanischem Visier, Aluminium, HK243/SL8, Diopterb., abklappbar f. 100-200m/300m	280,00 €
415615	Visierschiene mit mechanischem Visier, Aluminium, HK243/SL8, Diopterb., abklappbar f. 100-200m/300m	309,00 €
415616	Visierschiene mit mechanischem Visier, Aluminium, HK243/SL8, Diopterbohrung f. 50-100 m,	239,00 €
415617	Visierschiene mit mechanischem Visier, Aluminium, HK243/SL8, Diopterb., abklappbar f. 100-200m/300m	399,00 €
415618	Picatinny Höhenadapter für HK243	54,10 €
415619	Picatinny Schiene einseitig (lat.), f. HK243/SL8 Aluminium, für Visierschienen	100,00 €
415620	Picatinny Schiene beidseitig (lat.), f. HK243/SL8 Aluminium, für Visierschienen	200,00 €
415621	Picatinny Schiene einseitig (lat.), f. HK243/SL8 Aluminium, für Tragebügel	100,00 €
415622	Picatinny Schiene beidseitig (lat.), f. HK243/SL8 Aluminium, für Tragebügel	200,00 €
415623	Dioptervisier f. MR308/MR223, abklappbar, höhen- und seitenverstellbar	264,00 €
415670	Trommelvisier f. HK416/MR223, 10", schwarz, Visierlinienhöhe 28,4mm	160,00 €
	Griffstücke / Griffschalen	
414070	Kunststoffgriff V2, f. MR308/MR223, schwarz, m. erweiterter Handanlage	46,40 €
414071	Kunststoffgriff V3, f. MR308/MR223, schwarz, m. Staufach f. Schnellwechselvisier	46,50 €
414095	Kunststoffgriff V7, f. MR308/MR223, schwarz, m. Staufach f. Werkzeug	46,40 €
414099	Kunststoffgriff V7, f. MR308/MR223, sandfarben, m. Staufach f. Werkzeug	46,40 €
4140991	Kunststoffgriff V7, f. MR308/MR223, sandfarben, m. Staufach inkl. Werkzeug	153,00 €
415263	Stützgriff f. MR308/28, sandfarben mit Aussparung	81,30 €
415279	Kunststoffgriff V2, f. MR308/MR223, sandfarben, mit erweiterter Handablage	46,40 €
415284	Kunststoffgriff V6, f. MR308/MR223, schwarz, m. Staufach f. Schnellwechselvisier	46,50 €
415287	Kunststoff-Ergo-Griff, f. MR308/MR223, schwarz, verstellbar	108,00 €
415288	Kunststoff-Ergo-Griff, f. MR308/MR223, sandfarben, verstellbar	108,00 €
415460	Griffstück für HK243 S TAR, schwarz, vollständig	200,00 €
	Sturmgriffe	
415241	Sturmgriff f. MR308/MR223/HK243/SL8, schwarz, Adaption Picatinny	57,90 €
415258	Sturmgriff mit integriertem Zweibein f. MR308/MR223/HK243/SL8, schwarz	336,00 €
415259	Sturmgriff mit integriertem Zweibein f. MR308/MR223/HK243, sandfarben	336,00 €
415292	Sturmgriff f. MR308/MR223/HK243, sandfarben, Adaption Picatinny	57,90 €
415626	Stützgriff für HK USC, schwarz	174,00 €
	Trageriemen / Riemenhalter / Adapterplatten	
414048	Trageriemen mit Schnellverschluss, f. HK243/SL8, 25mm breit, schwarz	57,90 €

HECKLER & KOCH – Zubehör, HK243

Best.-Nr.		Preis
414074	Adapter für Tragerriemen f. MR308/MR223, mit drehbarer Riemenöse u. Innensechskantschraube	85,10 €
414098	Platte E1 mit Riemenösen li/re, f. MR223, f. Tragerriemen	18,30 €
415224	Platte ohne Ösen f. MR223	13,50 €
415232	Band für Schulterstütze f. MR308/MR223, Einhängung Tragerriemen	17,50 €
415233	Tragerriemen mit Schnellverschluss, f. MR308/MR223, 38mm breit, schwarz	61,90 €
415264	Tragerriemen f. MR308, sandfarben, 35mm breit	158,00 €
415265	Tragerriemenöse f. Picatinny, f. MR308, sandfarben	85,10 €
415268	Tragerriemen mit Schnellverschluss, f. MR308/MR223, 32mm breit, schwarz(nur m. Platte 415299 zu verw.)	85,10 €
415290	Adapter mit drehbarer Riemenöse, f. MR308/MR223	85,10 €
415297	Tragerriemen mit Schnellverschluss, f. MR308/MR223, 38mm breit, schwarz, ohne Haken	48,30 €
415298	Platte mit Riemenöse li/re f. Tragerriemen f. MR308	52,30 €
415299	Platte mit Riemenöse li/re und Ösenbolzen f. Tragerriemen f. MR308	79,20 €
415301	Tragerriemen u. Magazintasche G28, für MR308, 40mm breit, sandfarben	223,00 €
415309	Elastischer Tragerriemen f. MR308/MR223, Länge: 1325mm, schwarz	65,70 €
415478	Adapter f. Tragerriemen, Kunststoff f. HK243	34,80 €
415479	Ösenbolzen f. Tragerriemen f. HK243/SL8, schwarz	40,70 €
415482	Tragerriemen m. Schnellverschluss, f. HK243/SL8/USC, 38mm breit, schwarz	65,70 €
415483	Tragerriemen ohne Schnellverschluss, f. HK243/SL8, 38mm breit, schwarz	61,90 €
415484	Elastischer Tragerriemen f. MR308/MR223/SP5K, Länge: 1250mm, olivgrün	65,70 €
415485	Elastischer Tragerriemen f. MR308/MR223/USC/SP5K, Länge: 1600mm, schwarz	65,70 €
415625	Sturmgriff f. HK243, schwarz (mit Einschub für LM/LLM-Taster)	81,30 €
415627	Platte ohne Einhängemöglichkeit f. MR308	13,50 €
415628	Platte für MR308	56,20 €
415629	Platte für MR223	116,00 €
415630	Elastischer Tragerriemen f. MR308/MR223/SP5K, Länge: 1250mm, schwarz	65,70 €
415631	Tragerriemenmagazintasche für MR308	51,50 €
415634	Tragerriemen ohne Schnellverschluss, f. HK243/SL8, 20mm breit, schwarz	54,10 €
415635	Tragerriemen ohne Schnellverschluss, f. HK243/SL8, 20mm breit, olivgrün	61,90 €
415665	Tragebügel leer f. G36	44,50 €
415668	Taktitischer Tragerriemen f. G28, sandfarben, 25mm Gurtbandbreite + Polster	186,00 €
414049	Adapter für Tragerriemen, Kunststoff, f. HK243/SL8	65,80 €
	Zweibeine	
414039	Standard Zweibein f. HK243/SL8, Kunststoff	186,00 €
414073	Adapter für Zweibein, f. MR308/MR223/HK243/SL8, schwarz	137,00 €
415487	Adapter für Zweibein, f. MR308/MR223/HK243, sandfarben	137,00 €
415637	Harris Zweibein, verstellbar von 15-23cm, 6 Stufen f. MR308/MR223/HK243/SL8	377,00 €
415638	Harris Zweibein, verstellbar von 15-23cm, stufenlos, f. MR308/MR223/HK243/SL8	323,00 €
415639	Harris Zweibein, verstellbar von 23-33cm, stufenlos, f. MR308/MR223/HK243/SL8	443,00 €

Best.-Nr.		Preis
	Zielfernrohre und Montagen	
414085	Spannmontage 05 für HK-SL mit Ringen 1"/26 mm	533,00 €
414086	Spannmontage 05 für HK-SL mit Ringen 30 mm	533,00 €
414087	HK 05 Spannringe Ø 1"/26,0 mm (Paar)	88,00 €
414088	HK 05 Spannringe Ø 30,0 mm (Paar)	88,00 €
414089	Zeiss-Adapter für HK-Spannmontage	102,00 €
414090	Spannmontage 05 für HK-SL, ohne Ringe	445,00 €
415240	Optikhalter mit Tubus Ø 34mm, f. MR308/MR223	848,00 €
415245	Optikhalter mit Tubus Ø 30mm, f. MR308/MR223	848,00 €
415490	Transporttasche für ZF (G28)	184,00 €
415491	Zieleinrichtung G28 S&B 3-20x50 PMII-Set, sandfarben, inkl. Aimpoint Micro T-1, f. MR308	6.826,00 €
415640	Optikhalter f. MR308/MR223	686,00 €
415642	Railaufsatz für Optikhalter mit Tubus Ø34 mm, f. MR308/MR223	118,00 €
415646	Zieleinrichtung S&B 3-20x50PMII, sandfarben f. MR308	5.922,00 €
415647	Aimpoint Micro T-1 Rotpunktvisier, sandfarben f. MR308	1.398,00 €
415662	Blockmontage f. G28, Ø 34 mm, BH 22,0 mm, 25 MOA, sandfarben	861,00 €
4156621	Blockmontage f. G28, Ø 30 mm, BH 22,5 mm, 10 MOA, sandfarben	941,00 €
415673	Blockmontage f. G28/HK417/MR308	689,00 €
	Reinigungswerkzeug	
414029	Reinigungsgerät f. HK243/SL8, schwarz, 8-teilig	69,00 €
415237	Reinigungsgerät small f. MR223, sandfarben	100,00 €
415238	Reinigungsgerät small f. MR308, sandfarben	100,00 €
415266	Reinigungsgerät superior f. MR308, sandfarben	260,00 €
415269	Reinigungsgerät superior f. MR223, sandfarben	250,00 €
415641	Reinigungsschlaufe f. MR223	24,00 €
415649	Reinigungsgerät f. USC .45	69,00 €
	Sonstiges	
414040	HK Werkzeugsatz f. HK243/SL8	34,00 €
414047	Gewehrtasche Cordura, f. HK243/SL8	188,00 €
414075	Spezialwerkzeug zum Lösen des Handschutzes bei MR308/MR223	10,00 €
414082	Spezialwerkzeug zum Lösen des Handschutzes bei MR308	5,90 €
414092	Visiersteller für Trommelvisier f. MR308/M223/ SP5K/SL6/SL7	85,10 €
415225	Mündungskappe schwarz, für MR308/MR223/HK243	3,90 €
415228	Mündungskappe f. Feuerdämpfer G28	19,30 €
415242	Gewindeschutz f. MR308/MR223	32,80 €
415243	Abzugsatz, zweigeteilt, f. MR223	451,00 €
415244	Abzugsatz, zweigeteilt, f. MR308	468,00 €
415248	Hülsenfangsack f. MR223, schwarz	559,00 €
415249	Hülsenfangsack f. MR308, schwarz	559,00 €
415255	Sicherungswalze SEMI -links- f. Abzug gesichert f. MR223	50,00 €
415303	Hülsenfangsack f. MR308, sandfarben	559,00 €
415489	Hülsenfangsack G36 f. HK243/SL8, schwarz	559,00 €
415575	Gewehrtasche f. G28 Zubehör	217,00 €
	Koffer / Transportkiste	
415304	Langwaffenkoffer Megaline f. MR308/MR223/HK243/SL8, schwarz, Kunststoff	85,00 €
415440	Transportkoffer PeliCase 1770 mit Inlay, f. MR308, sandfarben	979,00 €
415672	Reinigungsset f. G28, Kal. 7,62mm	420,00 €
415674	Reinigungsset f. G28 Export, Kal. 7,62mm, vst.	339,00 €



Optik

- G36 Optiksystm mit Tragebügel, 3-fach Optik und Reflexvisier (Links)
- 3-fach Optik mit Tragebügel (Mitte)
- 3-fach Optik zur Montage auf Visierschiene (Rechts)

Montageschienen

Mechanische Visierungen aus Kunststoff oder Aluminium, siehe Abbildung von links nach rechts:

- kurze Kunststoffschiene mit mechanischer Visierung
- kurze Kunststoffschiene
- Aluminiumschiene
- Aluminiumschiene kurz



ab Best.-Nr. 415500

Gehäuseoberteile für MR223 und MR308

Die Oberteile sind in diversen Lauflängen und in den Farben schwarz oder sandfarben erhältlich.

Lieferumfang der Gehäuseoberteile:

- Mündungsfeuerdämpfer
- Rohr, vollst.
- Gaskolben, vollst.
- Antriebsstange, vollst.
- Deckel für Auswurffenster, vollst.
- Spannstift
- Schenkelfeder
- Blattfeder
- Schließhilfe, vollst.

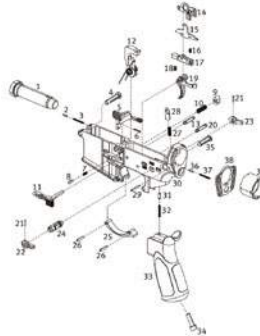

ab € 1.021,-



ab € 1.169,-

ab Best.-Nr. 415524

Gehäuseunterteile für MR223 und MR308

Die Unterenteile sind in den Farben schwarz oder sandfarben erhältlich.
Die Unterenteile sind vollständig inkl. Schulterstütze.

HK243 S SAR | HK243 S TAR – Das zivile G36

Das HK243 ist eine halbautomatische Selbstladebüchse im Kaliber .223 Remington.

Das Sportgewehr basiert auf dem Design des G36.

Es wurde speziell für dynamische Disziplinen konzipiert und orientiert sich am hohen Qualitätsanspruch des militärisch genutzten G36.

€ 1.773,-



Best.-Nr. 415401

HK243 S SAR

Kunststoffhandschutz, Kunststoff-Visierschiene mit Dioptervisier, abklappbare Skelettschulterstütze (G36) und 10 Schuss Kunststoffmagazin.

Farbe: sandfarben

Best.-Nr. 415400

HK243 S SAR (ohne Abb.)

wie Best.-Nr. 415401, jedoch Farbe: schwarz

€ 1.773,-

€ 2.347,-



Best.-Nr. 415402

HK243 S SAR

Feuerdämpfer, modularer Aluminiumhandschutz mit Schlüsselochschnittstellen auf 3 und 9 Uhr, flache Aluminium-Visierschiene mit integriertem abklappbarem Dioptervisier, längenverstellbare und abklappbare Schulterstütze mit höhenverstellbarer Wangenauflage (G36 KSK), verlängerter Verschlussfang und 10 Schuss Kunststoffmagazin.

Farbe: schwarz

Best.-Nr. 415403

HK243 S TAR (ohne Abb.)

wie Best.-Nr. 415402, jedoch Farbe: sandfarben

€ 2.347,-

USC ... und Action

Dieser Selbstladekarabiner ist bundesweit zugelassen und in verschiedenen Disziplinen des BDS und des BDMP einsetzbar. Sowohl in der Optik als auch in der Funktionsweise ähnelt dieser Karabiner der UMP von Heckler & Koch.:

- Zuverlässiger Rückstoßlader
- Verschluss und Lauf aus hochwertigem Stahl gefertigt
- Kaltgehämmerter 16" Matchlauf
- Geringes Gewicht durch Einsatz hochwertiger, glasfaserverstärkter Polymere aus der HK Militär- und Polizeiwaffenfamilie
- Schaftkappe und Wangenauflage aus Gummi
- Riemenbügelösen
- Kimme seiten- und höhenverstellbar
- Befestigungspunkte für Weaverschiene für die Montage unterschiedlichster Visiereinrichtungen
- Beidseitig bedienbarer Sicherungshebel
- Verschlussfanghebel: Verschluss bleibt nach dem letzten Schuss geöffnet
- 10 Schuss Polymer-Magazin



€ 1.538,-

Best.-Nr. 414001

**HK USC Selbstladekarabiner,
cal. .45 ACP**

schwarzes Gehäuse
Kaliber: .45 ACP
Länge: 900 mm
Rohrlänge: 406,4 mm
Visierlinie: 32,7 mm
Gewicht (o. Mag): 2720 g
Abzugsgewicht: ca. 25 N
Visierung: verstellbar
Magazinkapazität: 10 Schuss

Best.-Nr. 414020

HK-SL Büchse Mod. SL-8, cal. .223 Rem.

€ 1.640,-

Kaliber: .223 Rem.
Länge: 980 - 1030 mm
Rohrlänge: 510 mm
Visierlinie: 510 mm
Gewicht (o. Mag): 4200 g
Abzugsgewicht: ca. 20 N
Visierung: verstellbar
Magazinkapazität: 10 Patronen
Funktionsweise: Gasdrucklader
Drehverschluss



Best.-Nr. 414021

**HK-SL Büchse Mod. SL-8-4,
cal. .223 Rem.**

wie SL-8, jedoch mit kurzer Weaverschiene,
ohne Visierung

€ 1.640,-

- Absolute Funktionssicherheit
- Gute Schusspräzision
- Extrem hohe Lebensdauer durch Kaltgehämmertes, hartverchromtes Rohr mit Zug- und Feldprofil
- Einfache, schnelle Handhabung, für Links- und Rechtsschützen gleichermaßen bedienbar
- Zentral angeordneter Ladehebel direkt am Verschluss
- Schneller Magazinwechsel durch automatischen Verschlussfang bei leereschossenem Magazin
- Ergonomische Formgebung
- Schaft individuell anpassbar durch Längenverstellung und auswechselbare Schaftbackenteile
- Ventilierter Vorderschaft mit Öse für Zweibein
- Große Bandbreite an Visiersystemen



FABARM
PROFESSIONAL



FABARM®



3 Merkmale, die die Überlegenheit verdeutlichen:

- Das innovative und patentierte TRIBORE HP Design (ein vergrößerter Lauf-Innendurchmesser kombiniert mit einem konischen Bereich, um die Geschwindigkeit der Schrotgarbe zu erhöhen).
- Die Einsätze werden im Tiefbohrverfahren aus einer massiven Stange Molybdän-Stahl hergestellt.
- Hyperbolische Choke-Einsätze für weniger Anpressdruck der Schrotkörner.

**Stahlschrottauglich
bis Vollchoke!**



Der **TRIBORE HP Lauf** ist der einzige Lauf **weltweit** (gemäß den internationalen CIP Bestimmungen) der es ermöglicht, Hochleistungs- STAHLSCHROT-MUNITION in Choke-Einsätzen enger als MODIFIED (***, ½) zu verwenden, sogar bis zum XTREME 0,9 Choke-Einsatz.

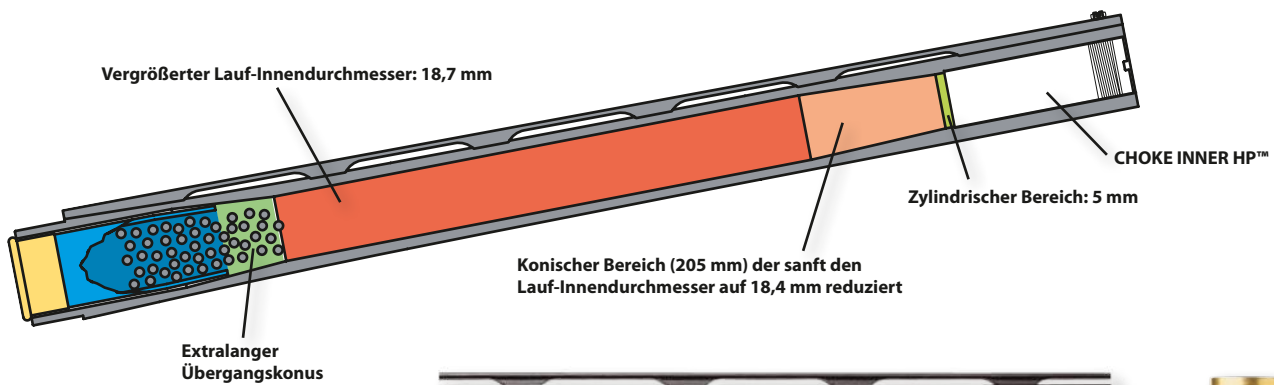

- **PERFEKT MIT ALLEN SCHROTPATRONEN –**
- **ES VERMINDERT DEN RÜCKSTOSS –**
- **EINFACH ZU REINIGEN –**

Ein Piston mit einem weichen Polymer-Einsatz, um das Nachladen zu regulieren: Dieser arbeitet in dem Gaszylinder wie ein progressiver Widerstand. Ein Ventil ist nicht mehr notwendig. Der Vorteil: Hohe Funktionssicherheit bei allen Munitionstypen und gleichzeitig eine unglaubliche Rückstoßreduzierung



Alle Flintenläufe werden mit 1630 BAR beschossen und mit Prüfsertifikat geliefert, sowohl die Stahl- und als auch die Aluminiumsysteme, das ist weltweit einzigartig!



FABARM Choke INNER HP
82 mm lang!



normaler
„inner Choke“



ab Best.-Nr. 592206

XLR Columba Palumbus

Die TRUE TIMBER STRATA Beschichtung mit SOFT TOUCH™ harmoniert perfekt mit der CERAKOTE MIDNIGHT BRONZE auf System und Lauf. Sich von 11mm auf 8mm verjüngende Laufschiene mit HIVIZ – Korn. Vorbereitet für die Aufnahme einer Montage für Rotpunkt oder Zielfernrohr. Der ergonomische Kunststoffschäft hat eine 22mm Schäftkappe. Im Lieferumfang sind 4 Chokes Inner HP (MEDIUM – LONG – XTREME – EXTENDED XTREME) und der INTEGRALE-Koffer enthalten.

Kaliber: 12/76

Magazinkapazität: 4+1 (2+1 reduziert)

Lauflänge: 71 / 76 / 81 cm, TRIBORE HP Lauf für Inner HP Chokes

Gewicht: ca. 3,3 kg

€ 1.392,-

NEU



Best.-Nr. 592003

XLR Composite

**Eine Flinte mit höchster Zuverlässigkeit
Schuss für Schuss!**

Die XLR COMPOSITE ist wahrscheinlich die modernste Selbstladeflinte mit einem präzisionsgebohrten TRIBORE HP Lauf aus geschmiedetem Stahl, ein mit Metalleinlagen verstärkter Kunststoffschäft, ein Systemkasten vorbereitet für Weaver-Montageschiene und eine Schäftkappe aus stoßdämpfendem Gel, das ursprünglich für die Medizinindustrie entwickelt wurde. Für Stahlschrote ist es die effizienteste Selbstladeflinte... Dank der INNER HP Chokes schießt der Lauf im Kaliber 12/76 weiter und effektiver als ein Lauf im Kaliber 12/89. Sämtliche Stahlschrotmunition schießt mit den Choke-Einsätzen Modified (½ - ***) enger als ein Lauf mit herkömmlichem Vollchoke. Durch die perfekte Balance in Verbindung mit einem PULSE® Piston, der den Rückstoß reduziert, gibt es weltweit keine Flinte, welche so schnell und sicher arbeitet wie die XLR.

Kaliber: 12/76

Magazinkapazität: 4+1 (2+1 reduziert)

Lauflänge: 71 cm, Inner HP

Gewicht: ca. 3,15 kg

€ 1.247,-



Best.-Nr. 592203 (links Version, sonst wie 592003)

XLR Composite Reverse

FABARM ist einer der wenigen Hersteller, die auch linkshändige Jäger berücksichtigen.

Kaliber: 12/76

Magazinkapazität: 4+1 (2+1 reduziert)

Lauflänge: 71 cm, Inner HP

Gewicht: ca. 3,15 kg

€ 1.338,-

Best.-Nr. 592041

XLR Camo „Bulrush“ MAX-5

Die BULRUSH-Folienbeschichtung ist das erste Tarnmuster auf Basis eines europäischen Sumpfland-Motivs. Die Flinte ist geradezu perfekt für die Jagd auf Federwild oder im Unterholz. Der Griff der XLR ist absolut perfekt und sicher, Schäft und Vorderschaft haben ein SOFT TOUCH™ Finish.

Kaliber: 12/76

Magazinkapazität: 4+1 (2+1 reduziert)

Lauflänge: 76 cm, Inner HP

Gewicht: ca. 3,2 kg



€ 1.389,-

ab Best.-Nr. 5926941

BDF Modell Elos N2 Sporting AS

Entwickelt, um alle Eigenschaften zu erfüllen, nach denen Schützen bei einer Wettkampfflinte suchen. Die ELOS N2 SPORTING beweist, dass Sie hervorragende Ergebnisse mit einem angemessenen Budget erreichen können. Die verlängerten EXIS HP Choke-Einsätze optimieren die Streuung dank des hyperbolischen Profils. Handgeölter Schaft, Stahl-Basküle; alle ELOS NS SPORTING werden mit 1.630 bar beschossen und sind natürlich für Stahlschrot geeignet.

Kaliber: 12/76

Lauflänge: 71/76/81 cm, Exis HP

Gewicht: ca. 3,5 kg

€ 1.887,-

Best.-Nr. 5926220

BDF Modell Elos B Black Initial – Ejector

Mit der ELOS B BLACK INITIAL haben sie wahrscheinlich DIE Bockdoppelflinte mit dem besten Preis-Leistungs-Verhältnis in der Hand. Der bewährte Mechanismus, die elegante Basküle, das effektive TRIBORE HP Choke-System und die perfekte Balance ergeben eine formschöne, zuverlässige Flinte, auf die Sie sich verlassen können. Die ELOS B BLACK INITIAL verfügt über eine Basküle aus Stahl, die mit einem Überdruck von 1.630 bar beschossen wurde und natürlich für die Verwendung mit Stahlschrot geeignet ist.

Kaliber: 12/76

Lauflänge: 71 cm, Tribore HP

Gewicht: ca. 2,95 kg

€ 1.262,-

ab Best.-Nr. 5925980

BDF Modell Axis S&H

Fabarm Axis S&H (Sport & Hunting) elegant und rassig wie ein italienischer Rennwagen. Schwarze Stahl Basküle, mit 1.630 bar beschossen und natürlich für Stahlschrot geeignet. Auslieferung mit 3 Chokes Exis HP (97mm), 3 Chokes Inner HP (82mm) und je einer Schaftkappe 12mm + 22mm. Ventilierte Schiene mit Hilfskorn.

Kaliber: 12/76

Lauflänge: 71/76 cm

Gewicht: ca. 3,4 kg

Chokes: 3 Inner HP (Short - Medium - Long)

3 Exis HP (Short - Long - Xtreme)

€ 2.096,-

€ 1.566,-



Best.-Nr. 5926234

BDF Modell Elos N2 Field

Entwickelt, um alle Eigenschaften zu erfüllen, nach denen Jäger suchen. Die ELOS N2 Field beweist, dass Sie hervorragende Ergebnisse mit einem angemessenen Budget erreichen können. Die verlängerten EXIS HP Choke-Einsätze optimieren die Streuung dank des hyperbolischen Profils. Handgeölter Schaft, Stahl-Basküle, alle Fabarm Flinten werden mit 1.630 bar beschossen und sind natürlich für Stahlschrot geeignet.

Kaliber: 12/76**Lauflänge:** 71 cm, Inner HP**Gewicht:** ca. 3,2 kg

€ 1.566,-



Best.-Nr. 5926148

BDF Modell Elos N2 AL

Entwickelt, um alle Eigenschaften zu erfüllen, nach denen Jäger suchen. Die ELOS N2 AL beweist, dass Sie hervorragende Ergebnisse mit einem angemessenen Budget erreichen können. Die verlängerten EXIS HP Choke-Einsätze optimieren die Streuung dank des hyperbolischen Profils. Handgeölter Schaft, Aluminium-Basküle mit Stahl-Stoßboden, alle Fabarm Flinten werden mit 1.630 bar beschossen und sind natürlich für Stahlschrot geeignet.

Kaliber: 12/76**Lauflänge:** 71 cm, Inner HP**Gewicht:** ca. 2,8 kg



Best.-Nr. 593821

S.A.T. 8 PRO FORCES
€ 1.409,-

Die S.A.T. 8 wurde sowohl für das sportliche „dynamische Flintenschießen“ als auch als Behördenwaffe konstruiert. Im Hinterschaft sind keine beweglichen Teile, die beim Schießen den Schwerpunkt der Waffe verändern könnten. Ausgestattet mit einer Picatinny-Schiene auf dem Systemkasten, mit einer höhen- und seitenverstellbaren LPA Ghost-Visierung und verstellbarem Leuchtkorn. Die Laufmündung ist mit einem Gewinde versehen, um unsere MULTICHOKE-Einsätze oder Mündungsbremse anzubringen. Mündungsbremse ist im Lieferumfang enthalten. Die Flinten werden im ABS-Koffer geliefert.

Kaliber: 12/76
Lauflänge: 51 cm
Magazinkapazität: 7 + 1
Gewicht: ca. 3,2 kg
Schaft: Synthetik – Pistolengriffschaft



Best.-Nr. 593820

S.A.T. 8 PRO TELESCOPIC
€ 1.421,-

Die S.A.T. 8 wurde sowohl für das sportliche „dynamische Flintenschießen“ als auch als Behördenwaffe konstruiert. Ausgestattet mit einer Picatinny-Schiene auf dem Systemkasten, mit einer höhen- und seitenverstellbaren LPA Ghost-Visierung und verstellbarem Leuchtkorn. Die Laufmündung ist mit einem Gewinde versehen, um unsere MULTICHOKE-Einsätze oder Mündungsbremse anzubringen. Mündungsbremse ist im Lieferumfang enthalten. Die Flinten werden im ABS-Koffer geliefert.

Kaliber: 12/76
Lauflänge: 51 cm
Magazinkapazität: 7 + 1
Gewicht: ca. 3,3 kg
Schaft: Teleskop-Schaft



Best.-Nr. 593822

S.A.T. 8 TACTICAL
€ 1.370,-

Die S.A.T. 8 wurde sowohl für das sportliche „dynamische Flintenschießen“ als auch als Behördenwaffe konstruiert. Im Hinterschaft sind keine beweglichen Teile, die beim Schießen den Schwerpunkt der Waffe verändern könnten. Ausgestattet mit einer Picatinny-Schiene auf dem Systemkasten, mit einer höhen- und seitenverstellbaren LPA Ghost-Visierung und verstellbarem Leuchtkorn. Die Laufmündung ist mit einem Gewinde versehen, um unsere MULTICHOKE-Einsätze oder Mündungsbremse anzubringen. Mündungsbremse ist im Lieferumfang enthalten. Die Flinten werden im ABS-Koffer geliefert.

Kaliber: 12/76
Lauflänge: 51 cm
Magazinkapazität: 7 + 1
Gewicht: ca. 3,15 kg
Schaft: Synthetik – Jagdschaft



Flinten für das sportliche „dynamische Flintenschießen“, ausgestattet mit vielen Details, die in enger Zusammenarbeit mit Sportschützen aus der ganzen Welt erarbeitet wurden.



Best.-Nr. 593800
P.S.S.10

€ 1.638,-

FABARM verfügt über lange und erfolgreiche Erfahrungen mit halbautomatischem Flinten mit großer Magazinkapazität. Die P.S.S. 10 ist für das PRACTICAL Shooting ausgelegt, mit dem Ziel, die stabilste, genaueste und schnellste Schrotflinte auf dem Markt zu sein. Diese spektakuläre Schrotflinte hat eine lange Picatinny-Schiene auf Gehäuse und Lauf, eine Magazinkapazität von beeindruckenden 10-Schuss. Sie nutzt das PULSE®-Piston-System, hat eine hochwirksame Mündungsbremse und zwei Rückstoßdämpfer im Kunststoffschäft. Der Griff ist perfekt, die Balance einfach wunderbar... Das Gewehr kann mit verschiedenem Zubehör ausgestattet werden, um die Anforderungen der PRACTICAL Schützen zu erfüllen. P.S.S. 10 ist mit 1630 bar beschossen. Die Flinten werden im ABS-Koffer geliefert.

Kaliber: 12/76
Lauflänge: 61 cm
Magazinkapazität: 9 + 1
Gewicht: ca. 3,9 kg



Best.-Nr. 593801
P.S.S. 10 LR

€ 1.520,-

wie Mod. P.S.S.10 jedoch 63,5cm Lauf mit Schiene und Fiber-Korn.
Vorbereitet für Inner HP + Exis HP Wechselchokes (Auslieferung mit Cyl. Choke).
Verschlussfangknopf, Verschlusshebel und Magazinrohrhalterung blau eloxiert.

Kaliber: 12/76
Lauflänge: 63,5 cm
Magazinkapazität: 9 + 1
Gewicht: ca. 3,35 kg



€ 32,-

Best.-Nr. 5941110
Patronenhalter für STF12

Patronenhalter für 4 Patronen zur seitlichen Montage auf STF12, kompatibel mit Riemenbügelplatte, Teile-Nr.A-147, mit Öse in 9-Uhr-Position



€ 32,-

Best.-Nr. 5941111
Patronenhalter für STF12

Patronenhalter für 5 Patronen zur seitlichen Montage auf STF12, kompatibel mit Riemenbügelplatte, Teile-Nr. A-148, mit Öse in 12-Uhr-Position



€ 102,-

Best.-Nr. 5949801
STF12 COMMANDO SOFT BAG

Speziell Entwickelt für Ihre STF12, bietet diese Kommandotasche einen professionellen Schutz im Einsatz. Eine Premium 600D Polyester Außenhülle gegen Feuchtigkeit und Schutz vor Erschütterungen. Verstellbare Schulterriemen können in Sekunden umgebaut werden in den „Carry-Modus“. Abmessungen 900x260mm (34,4"x10,2") mit zwei Hauptfächern



€ 1.313,-

Best.-Nr. 593914

STF 12 Standard , Finish: schwarz

Neue innovative Flinte für die praktischen Flintendisziplinen.

 Mit abnehmbarer Weaver-Schiene auf der ein Ghosting-Sight montiert ist, nach dem Abnehmen der Schiene kommt eine weitere offene Visierung im „Kimme+Korn-Style“ zum Vorschein. 12/76 Magnum, 51 cm Lauf mit festem Pistolengriffschaft aus Kunststoff, inkl. Inner HP Cylinder Choke, Mündungsbremse aus Stahl, demon-
 tierbare Picatinny-Schiene, offene Visierung.

Magazinkapazität: 7 + 1 Patronen

(Lieferung ohne Zubehör; Abb. beispielhaft)

Kaliber: 12/76
Lauflänge: 51 cm
Magazinkapazität: 7 + 1
Gewicht: ca. 3,7 kg

€ 1.406,-

Best.-Nr. 5939141

STF 12 Standard, Finish: Flat Earth

Neue innovative Flinte für die praktischen Flintendisziplinen.

 Mit abnehmbarer Weaver-Schiene auf der ein Ghosting-Sight montiert ist, nach dem Abnehmen der Schiene kommt eine weitere offene Visierung im „Kimme+Korn-Style“ zum Vorschein. Cerakote Beschichtung in Flat Earth 12/76 Magnum, 51 cm Lauf mit festem Pistolengriffschaft aus Kunststoff, inkl. Inner HP Cylinder Choke, Mündungsbremse aus Stahl, demon-
 tierbare Picatinny-Schiene, offene Visierung.

Magazinkapazität: 7 + 1 Patronen

(Lieferung ohne Zubehör; Abb. beispielhaft)

Kaliber: 12/76
Lauflänge: 51 cm
Magazinkapazität: 7 + 1
Gewicht: ca. 3,7 kg

Best.-Nr. 5939153

STF 12 Telescopic 22" , Finish: Flat Earth

Neue innovative Flinte für die praktischen Flintendisziplinen.

 Mit abnehmbarer Weaver-Schiene auf der ein Ghosting-Sight montiert ist, nach dem abnehmen der Schiene kommt eine weitere offene Visierung im „Kimme+Korn-Style“ zum Vorschein. 12/76 Magnum, 56 cm Lauf mit Teleskopschaft, Teleskopschaft 6-fach längenverstellbar, Wangenaufgabe 5-fach höhenverstellbar, inkl. Inner HP Cylinder Choke, Mündungsbremse aus Stahl, demon-
 tierbare Picatinny-Schiene, offene Visierung.

Magazinkapazität: 7 + 1 Patronen

System: Flat Earth

€ 1.580,-

Best.-Nr. 5939152

STF 12 Telescopic 22", Finish: schwarz (ohne Abb.)

wie Best.-Nr. 5939153, jedoch schwarz

€ 1.488,-
Kaliber: 12/76
Lauflänge: 56 cm
Magazinkapazität: 7 + 1
Gewicht: ca. 4,15 kg

Die bewährte Repetierflinte mit dem Qualitätsmerkmal „Made in Italy“ von FABARM S.p.A. Die SDASS im Kaliber 12, mit 7+1 Schusskapazität, ist für alle Munitionssorten geeignet (Schrot, Flintenlaufgeschoss, Gas usw...). Alle Läufe haben das TRIBORE® Profil. Mit ihrem leichtgängigen und schnellen Mechanismus ist die SDASS absolut zuverlässig. Wichtige Hauptteile (Verschluss, Zubringer, Abzug usw...) sind mit einer speziellen Hi-Tec PVD-Beschichtung versehen ...einfach das Beste ! Die Flinten werden im ABS-Koffer geliefert.



€ 838,-

NEU

Best.-Nr. 5939082
PF MARTIAL CANTILEVER 20"

CERACOTE-Beschichtung in BURNT BRONZE, mit Picatinny-Schiene auf dem System. Mit rotem Leuchtkorn auf dem Kornsaattel.

Kaliber: 12/76 **Gewicht:** ca. 3,0 kg
Lauflänge: 51 cm Zylinderchoke **Schaft:** Synthetik-Pistolengrieffschaft schwarz
Magazinkapazität: 7 + 1



€ 879,-

Best.-Nr. 593902
SDASS TACTICAL

Ausgestattet mit einer Picatinny-Schiene auf dem Systemkasten, mit einer höhen- und seitenverstellbaren LPA Ghost-Visierung und verstellbarem Leuchtkorn. Die Laufmündung ist mit einem Gewinde versehen, um unsere MULTICHOKE-Einsätze oder Mündungsbremse anzubringen.

Kaliber: 12/76 **Gewicht:** ca. 3,0 kg
Lauflänge: 51 cm **Schaft:** Synthetik-Jagdschaft
Magazinkapazität: 7 + 1



€ 1.017,-

Best.-Nr. 593900
SDASS PRO TELESCOPIC

Ausgestattet mit einer Picatinny-Schiene auf dem Systemkasten, mit einer höhen- und seitenverstellbaren LPA Ghost-Visierung und verstellbarem Leuchtkorn. Die Laufmündung ist mit einem Gewinde versehen, um unsere MULTICHOKE-Einsätze oder Mündungsbremse anzubringen.

Kaliber: 12/76 **Gewicht:** ca. 3,2 kg
Lauflänge: 51 cm **Schaft:** Teleskop-Schaft
Magazinkapazität: 7 + 1



€ 906,-

Best.-Nr. 593901
SDASS PRO FORCES

Ausgestattet mit einer Picatinny-Schiene auf dem Systemkasten, mit einer höhen- und seitenverstellbaren LPA Ghost-Visierung und verstellbarem Leuchtkorn. Die Laufmündung ist mit einem Gewinde versehen, um unsere MULTICHOKE-Einsätze oder Mündungsbremse anzubringen.

Kaliber: 12/76 **Gewicht:** ca. 3,05 kg
Lauflänge: 51 cm **Schaft:** Synthetik-Pistolengrieffschaft
Magazinkapazität: 7 + 1

€ 686,-

Best.-Nr. 593903

SDASS HEAVY COMBAT

Die Laufmündung ist mit einem Gewinde versehen, um unsere MULTICHOKE-Einsätze oder Mündungsbremse anzubringen. Mündungsbremse ist im Lieferumfang enthalten.

Kaliber: 12/76

Lauflänge: 51 cm

Magazinkapazität: 7 + 1

Gewicht: ca. 3,0 kg

Schaft: Synthetik-Pistolengrieffschaft

€ 710,-

Best.-Nr. 593906

SDASS Trainer 20"

Brüniert, 51 cm/20", MC, Tribore, mit Synthetik-Jagdschaft, Hitzeschutzblech.

Kaliber: 12/76

Lauflänge: 51 cm

Magazinkapazität: 7 + 1

Gewicht: ca. 3,0 kg

Schaft: Synthetik-Jagdschaft

Best.-Nr. 593905

SDASS Trainer, Nickel (ohne Abb.)

wie Best.-Nr. 593906, jedoch vernickelt

€ 858,-

€ 869,-

Best.-Nr. 5939081

PF MARTIAL O.D. GREEN 20"

CERACOTE-Beschichtung in O.D. GREEN, mit Picatny-Schiene auf dem System. Die Laufmündung ist mit einem Gewinde versehen, um MULTICHOKE-Einsätze oder Mündungsbremse anzubringen. Mündungsbremse aus Stahl sowie das Hitzeschutzblech sind im Lieferumfang enthalten.

Kaliber: 12/76

Lauflänge: 51 cm

Magazinkapazität: 7 + 1

Gewicht: ca. 3,0 kg

Schaft: Synthetik-Pistolengrieffschaft

€ 627,-

Best.-Nr. 593904

SDASS COMPOSITE

Die Laufmündung ist mit einem Gewinde versehen, um unsere MULTICHOKE-Einsätze oder Mündungsbremse anzubringen.

Kaliber: 12/76

Lauflänge: 51 cm Tribore

Magazinkapazität: 7 + 1

Gewicht: ca. 3,0 kg

Schaft: Synthetik-Jagdschaft

FABARM Zubehör

Best.-Nr.		Preis
594000	FABARM Mündungsbremse aus Leichtmetall (Ergal), schwarz, für Mod. S.A.T. 8, S.D.A.S.S., P.S.S. 10, mit Multichoke-Läufen	47,00 €
594001	FABARM Mündungsbremse aus Stahl, brüniert, für Mod. S.A.T. 8, S.D.A.S.S., P.S.S. 10, mit Multichoke-Läufen	54,00 €
5940011	FABARM Mündungsbremse aus Stahl, vernickelt, für PF SDASS Trainer Nickel	60,00 €
594020	FABARM Picatinny-Schienen für Magazinrohr (beidseitig), für S.A.T. 8, S.D.A.S.S. und P.S.S. 10	134,00 €
594030	FABARM Schaftkappenzwischenlage, 5 mm, f. Kunststoffschäft, für S.D.A.S.S. und S.A.T. 8	6,00 €
594031	FABARM Schaftkappenzwischenlage, 10 mm, f. Kunststoffschäft, für S.D.A.S.S. und S.A.T. 8	6,00 €
594070	FABARM Montage für Docter Sight Plus, für Mod. XLR, P.S.S. 10 und S.A.T. 8	158,00 €
594071	FABARM Picatinny-Montageschiene, für SLF Mod. XLR	132,00 €
594080	FABARM Hitzeschutzblech, kpl., für SDASS Pro Teleskopisch	71,00 €
594081	FABARM Hitzeschutzblech, kpl., für PF SDASS Std. mit 50cm Lauf (nicht Pro Forces, Pro Teleskopisch und SDASS Tactical)	71,00 €
594090	FABARM "PRO" Teleskopschaft, für S.D.A.S.S. und S.A.T. 8	182,00 €
594091	FABARM "PRO FORCES" Pistolengriffschaft f. SDASS + S.A.T. 8	84,00 €
594092	FABARM Synthetik-Jagdschaft, schwarz, f. S.A.T.8 und SDASS	47,00 €
5941000	Obere Picatinny Schiene, lang, mit Drehfuss und Rändelschraube, für FABARM PF STF12	123,00 €
5941100	Picatinny Rail für Vorderschaft, einzeln, f. STF12	47,00 €
5941110	Patronenhalter für 4 Patronen Kal. 12 Gauge, zur seitlichen Montage auf FABARM PF STF12	32,00 €
5941111	Patronenhalter für 5 Patronen Kal. 12 Gauge, zur seitlichen Montage auf FABARM PF STF12	32,00 €
5941120	Mündungsbremse "Door Breacher", für FABARM PF STF12, kpl. mit Extended Accuracy Choke-Einsatz	96,00 €
5941121	Extended Accuracy Inner HP Choke, mit Außengewinde f. Kompensator (nicht enthalten), passend f. STF12	42,00 €
5941130	Magazinverlängerung, kurz, für eine zusätzliche Patrone Kal. 12/76 Mag., passend für FABARM STF12	51,00 €
5941140	Teleskopschaft, komplett, Finish: schwarz, passend für FABARM PF STF12, Kal. 12//76 Mag.	353,00 €
5941141	Teleskopschaft, komplett, Finish: Flat Dark Earth,, passend für FABARM PF STF12, Kal. 12//76 Mag.	389,00 €
5941150	Platte für Riemenbügel auf 9-Uhr-Position, passend für FABARM PF STF12, Kal. 12/76 Mag.	11,00 €
5941151	Platte mit Öse auf 12-Uhr-Position, für Single Point Sling, passend für FABARM PF STF12, Kal. 1276/ Mag.	11,00 €
594250	FABARM Austauschlauf, Kal. 12/76 Mag., 61 cm/24", Multichoke (MC), passend f. P.S.S. 10 (nicht LR)	573,00 €
594253	FABARM Tactical Austauschlauf, cal. 12/76 Mag., 51cm/20", Multichoke (MC), f. SLF XLR COMPOSITE	546,00 €
594281	FABARM Austauschlauf, Kal. 12/76 Mag., 51 cm (20") für SDASS Tactical, Pro Teleopic und Pro Forces	414,00 €
5942824	Wechsellauf, 51 cm (20"), Kal. 12/76 Magnum, Tribore HP, passend für FABARM PF STF12	483,00 €
5942825	Wechsellauf, 55 cm (22"), Kal. 12/76 Magnum, Tribore HP, passend für FABARM PF STF12	483,00 €
594290	FABARM Wechsellauf, Kal. 12/76 Mag., 46 cm (18") Cylinder (Fixchoke), für PF SDASS Short	323,00 €
594292	FABARM Wechsellauf, Kal. 12/76 Mag., 51 cm (20") Cylinder (Fixchoke), für PF SDASS Short	333,00 €
594301	FABARM Multichoke "Improved, Cylinder" (****), f. S.A.T. 8, S.D.A.S.S. und P.S.S. 10	35,00 €
594302	FABARM Multichoke "Modified" (***), f. S.A.T. 8, S.D.A.S.S. und P.S.S. 10	35,00 €
594303	FABARM Multichoke "Improved Modified" (**), für S.A.T. 8, S.D.A.S.S. und P.S.S. 10	35,00 €
594304	FABARM Multichoke "Full" (*), für S.A.T. 8, S.D.A.S.S. und P.S.S. 10	35,00 €
594309	FABARM Multichoke-Schlüssel, für S.A.T. 8, S.D.A.S.S. und P.S.S. 10	14,00 €
594310	FABARM Inner HP Choke-Einsatz, cal. 12 Gauge, "Cylinder" (Hyperbolic Choke Tube)	42,00 €

FABARM Zubehör

Best.-Nr.		Preis
594311	FABARM Inner HP Choke-Einsatz, cal. 12 Gauge, Short 2/10 HYP, (= "Improved Cylinder" (****)) (Hyperbolic Choke Tube)	42,00 €
594312	FABARM Inner HP Choke-Einsatz, cal. 12 Gauge, Medium 5/10 HYP, (= "Modified" (***) (Hyperbolic Choke Tube)	42,00 €
594313	FABARM Inner HP Choke-Einsatz, cal. 12 Gauge, Long 7/10 HYP, (= "Improved Modified" (**)) (Hyperbolic Choke Tube)	42,00 €
594314	FABARM Inner HP Choke-Einsatz, cal. 12 Gauge, Xtreme 9/10 HYP, (= "Full" (*)) (Hyperbolic Choke Tube)	42,00 €
594315	FABARM Inner HP Choke-Einsatz, cal. 12 Gauge, Ultimate 12/10, HYP. (Hyperbolic Choke Tube)	48,00 €
594317	FABARM In-Out HP Choke-Einsatz Long Extended, 7/10 (**)- 3/4 (nur f. Tribore HP + Tribore Plus Läufe)	62,00 €
594318	FABARM In-Out HP Choke Einsatz Extreme Extended, 9/10 (*)- 1/1 (nur f. Tribore HP + Tribore Plus Läufe)	66,00 €
594319	FABARM Choke-Schlüssel f. Inner HP und Exis HP Choke-Einsätze, cal. 12 Gauge	23,00 €
594340	FABARM Choke-Einsatz, Standard, cal. 12 Gauge, Cylinder	29,00 €
594341	FABARM Choke-Einsatz, Standard, cal. 12 Gauge, Improved Cylinder (****)	29,00 €
594342	FABARM Choke-Einsatz, Standard, cal. 12 Gauge, Modified (***)	29,00 €
594343	FABARM Choke-Einsatz, Standard, cal. 12 Gauge, Improved Modified (**)	29,00 €
594344	FABARM Choke-Einsatz, Standard, cal. 12 Gauge, Full (*)	29,00 €
594350	FABARM Inner HP Choke-Einsatz, cal. 20 Gauge, "Cylinder", (Hyperbolic Choke Tube)	42,00 €
594351	FABARM Inner HP Choke-Einsatz, cal. 20 Gauge, Short 2/10 HYP, (= "Improved Cylinder" (****)) (Hyperbolic Choke Tube)	42,00 €
594352	FABARM Inner HP Choke-Einsatz, cal. 20 Gauge, Medium 5/10 HYP, (= "Modified" (****)) (Hyperbolic Choke Tube)	42,00 €
594353	FABARM Inner HP Choke-Einsatz, cal. 20 Gauge, Long 7/10 HYP, (= "Improved Modified" (**)) (Hyperbolic Choke Tube)	42,00 €
594354	FABARM Inner HP Choke-Einsatz, cal. 20 Gauge, Xtreme 9/10 HYP, (= Full (*)) (Hyperbolic Choke Tube)	42,00 €
594355	FABARM Inner HP Choke-Einsatz, cal. 20 Gauge, Ultimate 12/10, HYP. (Hyperbolic Choke Tube)	42,00 €
594359	FABARM Choke-Schlüssel f. Inner HP Choke-Einsätze, cal. 20 Gauge	23,00 €
594369	FABARM Choke-Schlüssel für Standard-Wechselchokes cal. 20 Gauge	21,00 €
594371	FABARM "In-Out" Choke-Einsatz, cal. 12 Gauge, Improved Cylinder (****), 2/10, Laufverlängerung: + 30mm	38,00 €
594372	FABARM "In-Out" Choke-Einsatz, cal. 12 Gauge, Modified (***) , 5/10, Laufverlängerung: + 50 mm	38,00 €
594374	FABARM "In-Out" Choke-Einsatz, cal. 12 Gauge, Full (*) 10/10, Laufverlängerung: + 100 mm	48,00 €
594375	FABARM "In-Out" Choke-Einsatz, cal. 12 Gauge, Super Full 14/10, Laufverlängerung: + 120 mm	60,00 €
594390	FABARM EXIS HP0 Laufverlängerungs-Choke (+15 mm), Cylinder, cal. 12 Gauge, neue Ausführung, (Gesamtlänge: 97 mm)	53,00 €
594391	FABARM EXIS HP1 Laufverlängerungs-Choke (+15 mm), Skeet, cal. 12 Gauge, neue Ausführung (Gesamtlänge: 97 mm)	53,00 €
594392	FABARM EXIS HP2 Laufverlängerungs-Choke (+15 mm), Improved Cylinder (Short), cal. 12 Gauge, neue Ausführung (Gesamtlänge: 97 mm)	53,00 €
594394	FABARM EXIS HP4 Laufverlängerungs-Choke (+15 mm), Light Modified (LM), cal. 12 Gauge, neue Ausführung (Gesamtlänge: 97 mm)	53,00 €



FABARM Zubehör

Best.-Nr.		Preis
594395	FABARM EXIS HP5 Laufverlängerungs-Choke (+15 mm), Modified (M), cal. 12 Gauge, neue Ausführung (Gesamtlänge: 97 mm)	53,00 €
594397	FABARM EXIS HP7 Laufverlängerungs-Choke (+15 mm), Improved Modified (Long), cal. 12 Gauge, neue Ausführung (Gesamtlänge: 97 mm)	53,00 €
594398	FABARM EXIS HP8 Laufverlängerungs-Choke (+15 mm), Light Extreme - Light Full (LF), cal. 12 Gauge, neue Ausführung (Gesamtlänge: 97 mm)	53,00 €
594399	FABARM EXIS HP9 Laufverlängerungs-Choke (+15 mm), Full Xtreme (F), cal. 12 Gauge, neue Ausführung (Gesamtlänge: 97 mm)	53,00 €
594400	FABARM EXIS HP10 Laufverlängerungs-Choke (+15 mm), Ultimate - Extreme Full (EF), cal. 12 Gauge, neue Ausführung (Gesamtlänge: 97 mm)	53,00 €
594480	FABARM Magazinrohrverlängerung kurz, für S.A.T.8 und STF12 (f. Magazinkapazität: 6 + 1 Patronen)	62,00 €
594481	FABARM Magazinrohrverlängerung lang, für STF12 Standard und S.A.T.8 (f. Magazinkapazität: 7 + 1 Patronen)	86,00 €
594482	FABARM Magazinrohrverlängerung für SLF P.S.S.10 (LR), Finish: brüniert	75,00 €
594487	FABARM Lauf/Magazinrohr-Klemme komplett, für PF STF12	51,00 €
594488	FABARM Lauf/Magazinrohr-Klemme komplett, für SLF P.S.S.10	65,00 €
594493	FABARM Rückstospuffer-Set, für SLF P.S.S.10, Kal. 12/76 Mag.	89,00 €
594494	FABARM Wechsel-Gummikappe, 12 mm	23,00 €
594495	FABARM Wechsel-Gummikappe, 22 mm	27,00 €
5949800	Futtermal "Soft Tactical Bag", Farbe: schwarz-blau mit Schriftzug, passend f. FABARM PF STF12	93,00 €
5949801	Futtermal "Commando Soft Bag", Farbe: schwarz mit Schriftzug, passend f. FABARM PF STF12	102,00 €
5949802	Hartschalen-Transportkoffer mit Rollen, schwarz, passend für FABARM PF Mod. STF12	413,00 €
5949803	Single-Point Tactical Sling aus Cordura, mit Karabinerhaken zum Einhängen, f. STF12	81,00 €
5949804	Single-Point Tactical Sling aus Cordura, mit Schlaufe, zur seitlichen Montage an STF12	74,00 €





Best.-Nr. 4870120

Aero AR-10 M5E1 black

€ 2.176,-

Die AR-10 ist ausgestattet mit Gen 2 Enhanced Series Upper und Handschutz. Zusammen mit dem bewährten, robusten und dennoch leichten Gen2 Upper und Lower aus Aluminium von Aero Precision konnten wir so eine Waffe für unsere Kunden zusammenstellen die kaum Wünsche offen lässt. Diese wettkampftaugliche Dreamgun ist mit ihrem 20 Zoll Lauf eine echte Fullsize Rifle.

Kaliber: .308 Win.

Upper: M5E1 Enhanced Upper Receiver

Lauf: 20", Stainless Steel, matt glasperlgestrahlt

Laufdurchmesser: 18,5 mm

Drall: 1:10

Handschutz: M-Lok Handschutz

Gassystem: Gasblock mit niedrigem Profil

Mündungsfeuerdämpfer: Standard A2 Flash Hider

Lower: 2. Generation

Unterteilesatz: Standard AR10

Puffer-Kit: M5-Puffer-Kit

Schulterstütze: Magpul STR Stock

Griff: Magpul MOE Griff



Lieferung ohne offene Visierung

€ 2.249,-

Best.-Nr. 4870130

**Aero AR-10 M5E1 Magpul™
Flat Dark Earth Cerakote**

sonstige Ausführung wie Best.-Nr. 4870120



€ 1.434,-

Best.-Nr. 4870000

Aero AR-15 M16/A4 black

Die AR-15 im M16/A4 Style ist die Zivilversion einer der beliebtesten Waffen in USA.

Aero Precision bietet mit dieser Komposition eine hochwertige Waffe zu einem fairen Preis. Upper- und Lower-Receiver werden aus widerstandsfähigem 7075-T6 Aluminium gefertigt, mattschwarz hartanodisiert. Die Verschlussträgergruppe ist phosphatiert für härteste Bedingungen. Die bewährte Laufkontur der M16/A4 wurde ebenfalls in dieser zivilen Version übernommen.

Kaliber: .223 Rem

Drall: 1:7

Lauflänge: 20" / 50,8 cm

Gesamtlänge: 39,5" / 100,3 cm

Gewicht (ohne Magazin): ca. 3,7 kg



€ 1.713,-

Best.-Nr. 4870010

Aero AR-15 M4E1 black

besonders für dynamische Schießdisziplinen. Die AR-15 ist ausgestattet mit Gen 2 Enhanced Series Upper und Handschutz. Zusammen mit dem bewährten, robusten und dennoch leichten Gen2 Upper und Lower aus Aluminium von Aero Precision konnten wir so eine Waffe für unsere Kunden zusammenstellen, die kaum Wünsche offenlässt. Diese wettkampftaugliche Dreamgun ist mit ihrem 18 Zoll Lauf eine echte Fullsize Rifle.

Kaliber: .223 Rem.

Upper: M4E1 Enhanced Upper Receiver

Lauf: 18", Stainless Steel, matt glasperlgestrahlt

Laufdurchmesser: 18,5 mm

Drall: 1:7

Handschutz: M-Look-Handschutz

Gassystem: Gasblock mit niedrigem Profil

Mündungsfeuerdämpfer: Standard A2 Flash Hider

Lower: 2. Generation

Unterteilesatz: Standard AR15 mit Billet-Abzugsbügel

Puffer-Kit: Standard-Mil-Spec-AR15 / M4-Puffer-Kit

Schulterstütze: Magpul STR Stock

Griff: Magpul MOE Griff



+ passendes LPA-Visier
Bestell.-Nr. 806141



Lieferung ohne offene Visierung

€ 1.776,-

Best.-Nr. 4870020

Aero AR-15 M4E1 Magpul™ Flat Dark Earth Cerakote

sonstige Ausführung wie Best.-Nr. 4870010



dar 



1.999,- €



Best.-Nr. 4875000

DAR-15 Basic Sports Rifle

Laufhersteller: Lothar Walther
Kaliber: .223 Rem Wylde
Lauflänge: 425 mm // 16,75"
Drall: 203 mm // 8"
Laufkontur: Super Light Barrel
Laufmaterial: Spezial-Gewehrlaufstahl
Laufbeschichtung: Tenifer-QPQ
Laufmündung: 11° Varmint Mündung
Match Sonderbehandlung: handgeläpft
Mündungsgewinde: 1/2"-28 UNEF
Mündungskomponente: A2

Gasentnahme: DAR Low Profile Gasblock 750, von vorn einstellbar
Vorderschaft: DAR 16" Light // 403 mm // 55 Slots
Abzug: Standard
Sicherung: links
Hinterschaft: Magpul CTR
Griff: Magpul MOE
Magazin: Magpul PMAG 10
Auslieferung: DAR Waffenkoffer
Gesamtlänge: 937 mm (854 mm)
Gewicht: 3.123 g

2.978,- €



Best.-Nr. 4875007

DAR-15 Designated Marksman Rifle

Laufhersteller: Lothar Walther
Kaliber: .223 Rem
Lauflänge: 508 mm // 20"
Drall: 203 mm // 8"
Laufkontur: Heavy Barrel Mid Light
Laufmaterial: Spezial-Gewehrlaufstahl
Laufbeschichtung: Tenifer-QPQ
Laufmündung: 11° Varmint Mündung
Match Sonderbehandlung: handgeläpft
Mündungsgewinde: 1/2"-28 UNEF
Mündungskomponente: A2

Gasentnahme: DAR Low Profile Gasblock 750, von vorn einstellbar
Vorderschaft: DAR 16" Light // 403 mm // 55 Slots
Abzug: Match Abzug
Sicherung: Beidseitig
Hinterschaft: Magpul UBR Gen 2
Griff: Hogue
Magazin: Magpul PMAG 10
Auslieferung: DAR Waffenkoffer
Gesamtlänge: 1.021 mm (949 mm)
Gewicht: 4.190 g

2.998,- €



Best.-Nr. 4875001

DAR-15 IPSC

Laufhersteller: Lothar Walther
Kaliber: .223 Rem Wylde
Lauflänge: 425 mm // 16,75"
Drall: 203 mm // 8"
Laufkontur: Super Light Barrel
Laufbeschichtung: Tenifer-QPQ
Match Sonderbehandlung: handgeläpft
Mündungsgewinde: 1/2"-28 UNEF
Mündungskomponente: DAR Dynamic Comp

Vorderschaft: DAR Carbon Tube inkl. 2x RTS Schiene
Abzug: Timney 1.300 g
Sicherung: beidseitig
Hinterschaft: DAR Super Light Stock
Griff: Hogue
Magazin: Magpul PMAG 10
Auslieferung: DAR Waffenkoffer
Gesamtlänge: 930 mm (905 mm)
Gewicht: 2.811 g

3.098,- €



Best.-Nr. 4875002

DAR-15 Target Rifle

Laufhersteller: Lothar Walther
Kaliber: .223 Rem
Lauflänge: 559mm // 22"
Drall: 229 mm // 9"
Laufkontur: Super Bull Barrel
Laufmaterial: Spezial-Gewehrlaufstahl
Laufbeschichtung: Tenifer-QPQ
Laufmündung: 11° Varmint Mündung
Match Sonderbehandlung: handgeläppt
Mündungsgewinde: M18x1
Mündungskomponente: Mündungsschutzmutter
 überschliffen

Gasentnahme: DAR Low Profile Gasblock 1000,
 von vorn einstellbar
Vorderschaft: DAR 16" Light // 403 mm // 55 Slots
Abzug: AR-15 Match
Sicherung: beidseitig
Hinterschaft: Magpul PRS
Griff: Hogue
Magazin: Magpul PMAG 10
Auslieferung: DAR Waffenkoffer
Gesamtlänge: 1.078 mm (1.041 mm)
Gewicht: 4.899 g

2.898,- €



Best.-Nr. 4875003

DAR-15 M5

Laufhersteller: Lothar Walther
Kaliber: .223 Rem Wylde
Lauflänge: 425 mm // 16,75"
Drall: 203 mm // 8"
Laufkontur: Heavy Barrel Light
Laufbeschichtung: Tenifer-QPQ
Laufmündung: 11° Varmint Mündung
Match Sonderbehandlung: handgeläppt
Mündungsgewinde: 1/2"-28 UNEF
Mündungskomponente: DAR Dynamic Comp
Gasentnahme: DAR Low Profile Gasblock 750,

von vorn einstellbar
Vorderschaft: DAR 16" Light // 403 mm // 55 Slots
Abzug: AR-15 Match
Sicherung: beidseitig DSSH
Hinterschaft: Magpul CTR
Griff: Hogue
Magazin: Magpul PMAG 10
Auslieferung: DAR Waffenkoffer
Gesamtlänge: 937 mm (854 mm)
Gewicht: 3.325 g

2.998,- €



Best.-Nr. 4875005

DAR-15 Long Range Sporter

Laufhersteller: Lothar Walther
Kaliber: .223 Rem
Lauflänge: 660 mm // 26"
Drall: 229 mm // 9"
Laufkontur: Super Bull Barrel
Laufbeschichtung: Tenifer-QPQ
Laufmündung: 11° Varmint Mündung
Match Sonderbehandlung: handgeläppt
Mündungsgewinde: 18x1
Mündungskomponente: DAR Super Bull Comp
Gasentnahme: DAR Low Profile Gasblock 750,

von vorn einstellbar
Vorderschaft: DAR RTS 16" Light // 403 mm // 55 Slots
Abzug: AR-15 Match
Sicherung: beidseitig DSSH
Hinterschaft: Magpul PRS Gen 3
Griff: Hogue
Magazin: Magpul PMAG 10
Auslieferung: DAR Waffenkoffer
Gesamtlänge: 1.247 mm (1.211 mm)
Gewicht: 5.500 g

2.798,- €



Best.-Nr. 4875009

DAR-15 Special Purpose Rifle

Laufhersteller: Lothar Walther
Kaliber: .223 Rem
Lauflänge: 457 mm // 18"
Drall: 203 mm // 8"
Laufkontur: Heavy Barrel Light
Laufmaterial: Spezial-Gewehrlaufstahl
Laufbeschichtung: Tenifer-QPQ
Laufmündung: 11° Varmint Mündung
Match Sonderbehandlung: handgeläpft
Mündungsgewinde: 1/2"-28 UNEF
Mündungskomponente: DAR Heavy Tex Comp

Gasentnahme: DAR Low Profile Gasblock 750, von vorn einstellbar
Vorderschaft: DAR 16" Light // 403 mm // 55 Slots
Abzug: Match Abzug
Sicherung: beidseitig DSSH
Hinterschaft: Magpul CTR
Griff: Hogue
Magazin: Magpul PMAG 10
Auslieferung: DAR Waffenkoffer
Gesamtlänge: 967 mm (884 mm)
Gewicht: 3.600 g

2.948,- €



Best.-Nr. 4875008

DAR-15 Hunter

Lieferung ohne FlashHider

Laufhersteller: Lothar Walther
Kaliber: 6,8 Rem SPC
Lauflänge: 508 mm // 20"
Drall: 286 mm // 11,25"
Laufkontur: Super Light Barrel
Laufbeschichtung: Tenifer-QPQ
Laufmündung: 11° Varmint Mündung
Match Sonderbehandlung: handgeläpft
Mündungsgewinde: 15x1
Mündungskomponente: Auslieferung mit Mündungsschutz-Mutter

Gasentnahme: DAR Low Profile Gasblock 750, von vorn einstellbar
Vorderschaft: DAR 16" Light // 403 mm // 55 Slots
Abzug: Match Abzug
Sicherung: beidseitig DSSH
Hinterschaft: Magpul CTR
Griff: Hogue
Magazin: 10-Schuß
Auslieferung: DAR Waffenkoffer
Gesamtlänge: 1.020 mm (936 mm)
Gewicht: 3.280 g

2.788,- €



Best.-Nr. 4875011

DAR-15 Blackout

Lieferung ohne Schalldämpfer

Laufhersteller: Lothar Walther
Kaliber: .300 AAC Blackout
Lauflänge: 227 mm // 9"
Drall: 203 mm // 8"
Laufkontur: Heavy Barrel Light
Laufbeschichtung: Tenifer-QPQ
Laufmündung: 11° Varmint Mündung
Match Sonderbehandlung: handgeläpft
Mündungsgewinde: 15x1
Mündungskomponente: Gewindegewinde
Gasentnahme: DAR Low Profile Gasblock 750, von

vorn einstellbar
Vorderschaft: DAR 12" Light // 313 mm // 46 Slots
Abzug: Standard
Sicherung: beidseitig DSSH
Hinterschaft: Magpul UBR Gen 2
Griff: Hogue
Magazin: 10-Schuß
Auslieferung: DAR Waffenkoffer
Gesamtlänge: 882 mm (793 mm)
Gewicht: 3.379 g

2.448,- €



Best.-Nr. 4875010
DAR-15 M4

Laufhersteller: Lothar Walther
Kaliber: .223 Rem Wylde
Lauflänge: 368 mm // 14,5"
Drall: 178 mm // 7"
Laufkontur: Heavy Barrel Light
Laufbeschichtung: Tenifer-QPQ
Laufmündung: 11° Varmint Mündung
Match Sonderbehandlung: handgeläppt
Mündungsgewinde: 1/2"-28 UNEF
Mündungskomponente: A2
Gasentnahme: DAR Low Profile Gasblock 750, von

vorn einstellbar
Vorderschaft: DAR 12" Light // 313 mm // 46 Slots
Abzug: Standard
Sicherung: beidseitig DSSH
Hinterschaft: Magpul CTR
Griff: Magpul Moe
Magazin: Magpul PMAG 10
Auslieferung: DAR Waffenkoffer
Gesamtlänge: 878 mm (798 mm)
Gewicht: 3.170 g

2.428,- €



Best.-Nr. 4875004
DAR-15 LAW Enforcement

Laufhersteller: Lothar Walther
Kaliber: .223 Rem Wylde
Lauflänge: 267 mm // 10,5"
Drall: 178 mm // 7"
Laufkontur: Heavy Barrel Light
Laufbeschichtung: Tenifer-QPQ
Laufmündung: 11° Varmint Mündung
Match Sonderbehandlung: handgeläppt
Mündungsgewinde: 1/2"-28 UNEF
Mündungskomponente: A2
Gasentnahme: DAR Low Profile Gasblock 750, von

vorn einstellbar
Vorderschaft: DAR 9" Light // 233 mm // 38 Slots
Abzug: Standard
Sicherung: beidseitig DSSH
Hinterschaft: Magpul CTR
Griff: Magpul MDE
Magazin: Magpul PMAG 10
Auslieferung: DAR Waffenkoffer
Gesamtlänge: 777 mm (695 mm)
Gewicht: 2.940 g

3.298,- €



Best.-Nr. 4875100
DAR-10 Long Range Sporter

Laufhersteller: Lothar Walther
Kaliber: .308 Win
Lauflänge: 660 mm // 26"
Drall: 305 mm // 12"
Laufkontur: Super Bull Barrel
Laufbeschichtung: Tenifer-QPQ
Match Sonderbehandlung: handgeläppt
Mündungsgewinde: M18x1
Mündungskomponente: DAR Super Bull Comp
Gasentnahme: DAR Low Profile Gasblock 1000, von

vorn einstellbar
Vorderschaft: DAR 16" // 403 mm // 58 Slots
Abzug: AR-10 Match
Sicherung: beidseitig
Hinterschaft: Magpul PRS
Griff: Hogue
Magazin: Magpul PMAG 10
Auslieferung: DAR Waffenkoffer
Gesamtlänge: 1.280 mm (1240 mm)
Gewicht: 6.427 g

3.198,- €



Best.-Nr. 4875101

DAR-10 Designated Marksman Rifle

Laufhersteller: Lothar Walther
Kaliber: .308 Win
Lauflänge: 508 mm // 20"
Drall: 279 mm // 11"
Laufkontur: Heavy Barrel Light
Laufbeschichtung: Tenifer-QPQ
Match Sonderbehandlung: handgeläpft
Mündungsgewinde: M15x1
Mündungskomponente: DAR Heavy Tex Comp
Gasentnahme: DAR Low Profile Gasblock 750, von

vorn einstellbar
Vorderschaft: DAR 16" // 403 mm // 58 Slots
Abzug: AR-10 Match
Sicherung: beidseitig
Hinterschäft: Magpul UBR
Griff: Hogue
Magazin: Magpul PMAG 10
Auslieferung: DAR Waffenkoffer
Gesamtlänge: 1.082 mm (993 mm)
Gewicht: 4.555 g

3.058,- €



Best.-Nr. 4875103

DAR-10 M5

Laufhersteller: Lothar Walther
Kaliber: .308 Win
Lauflänge: 425 mm // 16,75"
Drall: 279 mm // 11"
Laufkontur: Super Light Barrel
Laufbeschichtung: Tenifer-QPQ
Match Sonderbehandlung: handgeläpft
Mündungsgewinde: M15x1
Mündungskomponente: DAR Dynamic Comp
Gasentnahme: DAR Low Profile Gasblock 750, von

vorn einstellbar
Vorderschaft: DAR 16" // 403 mm // 58 Slots
Abzug: Match Abzug
Sicherung: beidseitig
Hinterschäft: Magpul CTR
Griff: Hogue
Magazin: Magpul PMAG 10
Auslieferung: DAR Waffenkoffer
Gesamtlänge: 966 mm (883 mm)
Gewicht: 3.781 g

3.008,- €



Best.-Nr. 4875104

DAR-10 Hunter

Lieferung ohne FlashHider

Dynamic Arms Research: DAR-10 Hunter 3.008,- €
Laufhersteller: Lothar Walther
Kaliber: .308 Win.
Lauflänge: 508 mm // 20"
Drall: 279 mm // 11"
Laufkontur: Super Light Barrel
Laufbeschichtung: Tenifer-QPQ
Laufmündung: 11° Varmint Mündung
Match Sonderbehandlung: handgeläpft
Mündungsgewinde: 15x1
Mündungskomponente: Auslieferung mit Mündungsschutz-Mutter

Gasentnahme: DAR Low Profile Gasblock 750, von vorn einstellbar
Vorderschaft: DAR 16" Light // 403 mm // 55 Slots
Abzug: Match Abzug
Sicherung: beidseitig DSSH
Hinterschäft: Magpul CTR
Griff: Hogue
Magazin: 10-Schuß
Auslieferung: DAR Waffenkoffer
Gesamtlänge: 1.053 mm (972 mm)
Gewicht: 3.965 g

Best.-Nr. 4875102

DAR-10 Special Purpose Rifle

3.149,- €

(ohne Abb.)

Laufhersteller: Lothar Walther
Kaliber: .308 Win
Lauflänge: 457 mm // 18"
Drall: 279 mm // 11"
Laufkontur: Heavy Barrel Light
Laufbeschichtung: Tenifer-QPQ
Match Sonderbehandlung: handgeläpft

Mündungsgewinde: M15x1
Mündungskomponente: DAR Heavy Tex Comp
Gasentnahme: DAR Low Profile Gasblock 750, von vorn einstellbar
Vorderschaft: DAR 16" // 403 mm // 58 Slots
Abzug: AR-10 Match
Sicherung: beidseitig

Hinterschäft: Magpul UBR
Griff: Hogue
Magazin: Magpul PMAG 10
Auslieferung: DAR Waffenkoffer
Gesamtlänge: 967 mm (884 mm)
Gewicht: 4.350 g

Langwaffen

Kurzwaffen

Freie Waffen

Optik + Montagen

Munition

Bekleidung

Zubehör

Tuning und Teile



HOWA M-1500

Die Repetierbüchse zuverlässig, robust und präzise.
Kaltgehämmerte Läufe, 3- Positionen- Sicherung, H.A.C.T. Abzug.
Diverse Lauf- und Schaftausführungen möglich.
HOWA M-1500 immer die richtige Wahl.

**SUB-MOA
GUARANTEE**

Drei Schuss unter
1 inch auf 100 yards
mit Premium
Fabrikmunition

**30 JAHRE
GARANTIE**



Das Baukasten-Prinzip von HOWA

Schritt 1: Wähle ein BARRELED ACTION

Schritt 2: Wähle einen Schaft

Schritt 3: Wähle das Zubehör

Hergestellt werden die HOWA 1500 Systeme (Lauf, Verschluss und Systemhülse) bei Howa Machinery Company Ltd. in Japan, 1907 als Howa Manufacturing LTC gegründet.

Mit dem großen Systemboden bietet das HOWA Barreled Action System (Barreled = mit Lauf) die idealen Voraussetzungen für eine vollflächige Systembettung, auch als Basis für anspruchsvolle Tuningarbeiten bestens geeignet. Lauf und System werden aus geschmiedetem Spezial Stahl gefertigt. Alle Systeme verfügen über den gefederten M-16 Auszieher und die Möglichkeit, den Zustand der Waffe seh- und fühlbar zu überprüfen. Die HOWA 1500 Repetierbüchse ist lieferbar in den Systemgrößen Short Action (SA) und Long Action (LA) sowie als neue Mini Action Systeme. Diese weisen einen um 12% kürzeren Repetierweg als ein M-1500 Short Action System auf.

Die meisten Lauf/System Kombinationen sind aus brüniertem Kohlenstoffstahl lieferbar. Auch gibt es Stainless Steel Modelle. Es wird unterschieden zwischen den Konturen, Standard, Semi Heavy Barrel und Heavy Barrel. Der Mündungsdurchmesser eines 24 Zoll (ca. 61cm) langen Heavy Barrel Laufs beträgt 21mm.

Alle HOWA Modelle werden ohne offene Visierung geliefert. Vorbereitet für Zielfernrohrmontage mit vier fertigen Gewindebohrungen.

Die Auslieferung erfolgt immer inklusive Laufgewinde (Ausnahme: Stainless Steel Modelle).

Die HOWA 1500 Büchsen sind alle mit dem neuen Howa Actuator Controlled Trigger (HACT) Druckpunkt-Abzug und Dreistellungs-Sicherung ausgestattet. Im Auslieferungszustand beträgt das eingestellte Gesamt-Abzugsgewicht aus Vorzug und Auslösekraft ca. 1.100 bis 1.200 Gramm. Für eine Importwaffe aus den USA ist dies aufgrund der dort herrschenden Produkthaftung ein hervorragender Wert. Dabei ist die Abzugscharakteristik am Druckpunkt so trocken wie brechendes Glas.

BARRELED ACTION



Lauf Hunter

Stainless

Lauf Heavy Barrel

Barreled Action Systeme

Best.-Nr.	Beschreibung	Preis
M-1500 Barreled Action HUNTER		
4890007	M1500 Kal. 6.5 Creedmoor, stainless, 22"-Lauf	806,00 €
4890010	M1500 Kal. .308 Win., stainless, 22"-Lauf	806,00 €
4890012	M1500 Kal. .30-06, stainless, 22"-Lauf	806,00 €
4890014	M1500 Kal. .300 Win. Mag., stainless, 24"-Lauf	806,00 €
4890016	M1500 Kal. .22-250 Rem., 22"-Lauf m. 1/2"-28 UNEF-Laufgewinde	743,00 €
4890017	M1500 Kal. .243 Win., 22"-Lauf m. 1/2"-28-Laufgewinde	743,00 €
4890018	M1500 Kal. 6.5 Creedmoor, 22"-Lauf m. 1/2"-28-Laufgewinde	743,00 €
4890019	M1500 Kal. 6.5 Creedmoor, stainless, 22" m. 1/2"-28-Laufgewinde	806,00 €
4890020	M1500 Kal. .270 Win., 22"-Lauf m. 1/2"-28-Laufgewinde	743,00 €
4890021	M1500 Kal. 7 mm-08 Rem., 22"-Lauf m. 1/2"-28UNEF-Laufgewinde	743,00 €
4890022	M1500 Kal. .308 Win., 22"-Lauf m. 1/2"-28-Laufgewinde	743,00 €
4890023	M1500 Kal. .308 Win., stainless, 22"-Lauf m. 1/2"-28-Laufgewinde	806,00 €
4890024	M1500 Kal. .30-06, 22"-Lauf m. 1/2"-28-Laufgewinde	743,00 €
4890025	M1500 Kal. .300 Win. Mag., 24"-Lauf m. 1/2"-28	768,00 €
4890026	M1500 Kal. .300 PRC, 24"-Lauf m. 1/2"-24 UNEF-Laufgewinde, 1-8"ROT	791,00 €
4890027	M1500 Kal. 7 mm Rem. Mag., 24"-Lauf m. 1/2"-28-Laufgewinde	768,00 €
4890028	M1500 Kal. 6.5 PRC, 24"-Lauf m. 5/8"-24 UNEF-Laufgewinde, 1-8"ROT	791,00 €
M-1500 Barreled Action HEAVY BARREL		
4890100	M1500 Kal. 223 Rem., HB 24"-Lauf m. 1/2"-28-Laufgewinde	782,00 €
4890101	M1500 Kal. .22-250 Rem., HB 20"-Lauf m. 1/2"-28-Laufgewinde	782,00 €
4890102	M1500 Kal. 6 mm Creedmoore, HB 24"-Lauf m. 5/8"-24-Laufgewinde	743,00 €

Barreled Action Systeme

Best.-Nr.	Beschreibung	Preis
4890103	M1500 Kal. 6.5 Creedmoore, HB 16.25"-Lauf m. 5/8"-24-Laufgewinde	782,00 €
4890104	M1500 Kal. 6.5 Creedmoor, HB 24"-Lauf m. 5/8"-24-Laufgewinde	782,00 €
4890105	M1500 Kal. .308 Win., HB 16.25"-Lauf m. 5/8"-24-Laufgewinde	782,00 €
4890106	M1500 Kal. .308 Rem., HB 24"-Lauf m. 5/8"-24-Laufgewinde	782,00 €
4890107	M1500 Kal. .308 Rem., HB 20"-Lauf m. 5/8"-24-Laufgewinde	782,00 €
4890108	M1500 Kal. .308 Win., HB 26"-Laufm. 5/8"-24-Laufgewinde	782,00 €
4890109	M1500 Kal. .300 PRC, HB 24"-Lauf m. 5/8"-24 UNEF-Laufgewinde, 1-8.5"ROT	806,00 €
4890110	M1500 Kal. 6.5 PRC, HB 24"-Lauf m. 5/8"-24 UNEF-Laufgewinde, 1-8"ROT	806,00 €
4890111	M1500 Kal. .223 Rem., HB 20"-Lauf m. 1/2x28"-Laufgewinde	768,00 €
4890112	M1500 Kal. .450 BM, HB 16.25"-Lauf m. 11/16"x24-Laufgewinde	791,00 €
4890113	M1500 Kal. 6.5 Grendel, HB 20"-Lauf m. 5/8x24"-Laufgewinde	768,00 €
4890114	M1500 Kal. 7.62x39, HB 20"-Lauf m. 5/8x24"-Laufgewinde	768,00 €
4890115	M1500 Kal. 350 Legend, HB 16.25"-Lauf m. 5/8"-24UNEF-Laufgewinde	791,00 €
M-1500 Barreled Action SEMI-HEAVY-BARREL		
4890200	M1500 Kal. 6mm Creedmoor, SHB 26"-Lauf m. 5/8"-24-Laufgewinde	743,00 €
4890201	M1500 Kal. 6.5 Creedmoor, SHB 26"-Lauf m. 5/8"-24-Laufgewinde	782,00 €
4890202	M1500 Kal. .300 Win. Mag., SHB 26"-Lauf m. 5/8"-24-Laufgewinde	806,00 €
4890203	M1500 Kal. 7 mm Win., SHB 26"-Lauf m. 5/8"-24-Laufgewinde	806,00 €

Auslieferung erfolgt mit Picatinny-Montageschiene

SCHÄFTE

Abbildungen zeigen Beispiele
von Komplettwaffen



Berserk



Bifrost



Hunter GMC



Hunter Light GMC



Hunter Nordic Wolf



Sporter Royaljacaranda

Alle Howa Langwaffen werden mit Picatinny-Schiene und Futteral ausgeliefert!

Weitere Infos unter www.grsriflestocks.com und im Katalog auf Seite 78

SCHÄFTE

Auch in Gray oder FDE erhältlich



Oryx Green



Hogue Green



Hogue Black



Walnut



APC LUTH-AR MBA



H-S Precision



Mini EXCL Lite



Howa Mini



TSP X

Abbildungen zeigen Beispiele von Komplettwaffen

Howa – Langwaffen

M-1500 Schäfte

Best.-Nr.	Beschreibung	Preis
ab 8104071	GRS Hybrid, erhältlich in 7 Farben, LA	799,00 €
ab 8104081	GRS Hybrid, erhältlich in 7 Farben, SA	799,00 €
ab 8104091	GRS Hybrid, erhältlich in 7 Farben, LA LH	799,00 €
ab 8104101	GRS Hybrid, erhältlich in 7 Farben, SA LH	799,00 €
8105501	GRS Berserk, schwarz, SA	549,00 €
ab 8105559	GRS Bifrost, schwarz, grün, braun, SA	619,00 €
ab 8105678	GRS Hunter, erhältlich in 7 Farben, LA	729,00 €
ab 8105684	GRS Hunter, erhältlich in 7 Farben, SA	729,00 €
ab 8105690	GRS Hunter, erhältlich in 7 Farben, LA LH	729,00 €
ab 8105696	GRS Hunter, erhältlich in 7 Farben, SA LH	729,00 €
ab 8106102	GRS Sporter, erhältlich in 7 Farben, LA	729,00 €
ab 8106108	GRS Sporter, erhältlich in 7 Farben, SA	729,00 €
ab 8106114	GRS Sporter, erhältlich in 7 Farben, LA LH	729,00 €
ab 8106120	GRS Sporter, erhältlich in 7 Farben, SA LH	729,00 €
ab 8106503	GRS Warg, schwarz, grün, braun, SA	830,00 €
ab 8106504	GRS Hunter light, erhältlich in 7 Farben, LA	580,00 €
ab 8106514	GRS Hunter light, erhältlich in 7 Farben, SA	580,00 €
ab 8107048	GRS Hunter light, erhältlich in 7 Farben, LA LH	580,00 €
ab 8107054	GRS Hunter light, erhältlich in 7 Farben, SA LH	580,00 €
ab 4890923	Hogue, grün (Standard oder Heavy), SA	85,00 €
ab 4890920	Hogue, schwarz (Standard oder Heavy), SA	85,00 €
ab 4890924	Hogue, grün (Standard oder Heavy), LA	85,00 €
ab 4890921	Hogue, schwarz (Standard oder Heavy), LA	85,00 €
4890930	Hogue Camo Kings Desert Shadow Polyglas SA/LA	178,00 €
4890931	Hogue Camo Realtree Edge Polyglas SA/LA	178,00 €
4890932	Hogue Camo Kryptek Highlander Polyglas SA/LA	175,00 €
4890933	Hogue Camo Multicam Polyglas SA/LA	178,00 €
4890934	Hogue Camo Syn Kings Snow Polyglas SA/LA	180,00 €
4890935	Hogue Camo True Timber Strata Polyglas SA/LA	178,00 €

M-1500 Schäfte

Best.-Nr.	Beschreibung	Preis
4890936	Hogue Camo US Grey Flag Polyglas SA/LA	269,00 €
4890937	Hogue Camo KUIU VERDE Polyglas SA/LA	178,00 €
4890938	Hogue Camo KUIU VIAS Polyglas SA/LA	175,00 €
4890939	Hogue Camo Syn Shawnaughty Yote Polyglas SA/LA	178,00 €
4890940	Hogue Heavy Barrel Camo Kratos SA/LA	180,00 €
4890941	Hogue Camo Woodland Polyglas SA/LA	178,00 €
ab 4890800	ORYX REMINGTON 700 SA/LA GREEN	574,00 €
ab 4890803	ORYX TIKKA T3 SA/LA GREEN	574,00 €
ab 4890806	ORYX HOWA 1500 MINI/SA/LA GREEN OD	574,00 €
4890809	ORYX CZ455 RH GREEN OD	574,00 €
4890810	ORYX CZ457 RH GREEN OD	574,00 €
4890811	ORYX SAVAGE 10 SA GREEN OD	574,00 €
4890812	ORYX SAVAGE LA RH GREEN OD	574,00 €
4890813	ORYX SAVAGE AXIS SA GREEN OD	574,00 €
4890814	ORYX SAVAGE MKII RH GREEN OD	574,00 €
4890815	ORYX RUGER AMERICAN RH GREEN OD	574,00 €
4890816	ORYX MOSSBERG MPV 308 RH GREEN OD	574,00 €
4890817	ORYX MOSSBERG PATRIOT SA RH GREEN OD	574,00 €
ab 4890830	H.S. Precision Fiberglas SA/LA grün-schwarz	589,00 €
ab 4890831	H.S. Precision Fiberglas SA/LA grau-schwarz	589,00 €
ab 4890832	H.S. Precision Fiberglas SA/LA sand-schwarz	589,00 €
4890836	H.S. Precision SA Sporter KUIU VIAS w/ BLK Web	589,00 €
4890837	H.S. Precision Fiberglas Long Action HB grau-schwarz	589,00 €
ab 4890850	APC Cerakote schwarz m. LUTH-AR-Hinterschaft SA/LA/MINI	720,00 €
4890850	TSP X Short Action schwarz	619,00 €
ab 4890860	Walnussschaft Klasse 1 SA/LA	125,00 €
ab 4890862	Walnussschaft Klasse 3 SA/LA	205,00 €
ab 4890870	HTI Black and Green Std Barrel Mini-Action Polymer Stock	73,00 €
ab 4890872	HTI Black and Green Heavy Barrel Mini-Action Polymer Stock	73,00 €

Weitere Modelle auf Anfrage möglich.



€ 749,-

HOWA M-1100 Kleinkaliber Repetierbüchse

Zu 100% HOWA, aber in Rimfire

Verfügbare Ausführungen

- .22 lfb (18", inkl. Laufgewinde)
- .22 WMR (18", inkl. Laufgewinde) NUR gegen Festauftrag
- .17 HMR (18", inkl. Laufgewinde)

Schaftausführung: Schwarz oder Walnuss-Holzschaft

Magazin: 10 Schuss

ZUBEHÖR

Best.-Nr. 4890700

Umrüstkit auf Steckmagazin (ohne Magazin)

Sie benötigen für Ihre Howa nur die folgende Komponente Floor Plate für Short Action Systeme (bis .308 Win.)

€ 79,-

Best.-Nr. 4890701

Umrüstkit auf Steckmagazin (ohne Magazin)

Sie benötigen für Ihre Howa nur die folgende Komponente Floor Plate für Long Action Systeme (ab 30-06 Sprgf.)

€ 79,-

Best.-Nr. 4890702

Bold Knob

Zum Vergrößern des Kammerstengelknopfes. Einfach auf den Original HOWA-Kammerstengelknopf aufsetzen, festschrauben, fertig.

€ 41,-

Best.-Nr. 4890703

Mündungsbremse

Zum aufschrauben
Kal. .223 Rem. (Gewinde 1/2"-28 UNF)
Finish ist phosphatiert (Milspec Finish anthrazitgrau)

€ 189,-

Best.-Nr. 4890704

Mündungsbremse

Zum aufschrauben
Kal. .308 Win. (Gewinde 5/8"-24 UNF)
Finish ist phosphatiert (Milspec Finish anthrazitgrau)

€ 189,-

Best.-Nr. 4890730

5 Schuss Magazin

Kaliber: .223 Rem.

€ 90,-

Best.-Nr. 4890736

5 Schuss Magazin

Kaliber: .308 Win.

€ 90,-

Best.-Nr. 4890738

5 Schuss Magazin

Kaliber: .30-06

€ 90,-

Best.-Nr. 7080701

Picatinny-Schiene SA

Nikko Stirling, einteilige Picatinny-Schiene für HOWA „short action“, brüniert

€ 12,-

Best.-Nr. 7080704

Picatinny-Schiene SA

Nikko Stirling, einteilige Picatinny-Schiene für HOWA „short action“, stainless finish

€ 12,-

Best.-Nr. 4890371

10 Schuss Magazin

Kaliber: .223 Rem.

€ 90,-

Best.-Nr. 4890737

10 Schuss Magazin

Kaliber: .308 Win.

€ 90,-

Best.-Nr. 4890756

5 Schuss Magazin

Kaliber: .300 W.M.

€ 90,-

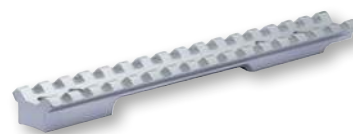

Best.-Nr. 7080684

Weaver Steel Mount Low

Nikko Stirling 30mm, Matte Black, Quick release.

€ 32,-



Best.-Nr. 7080683

Weaver Steel Mount Medium

Nikko Stirling 30mm, Matte Black, Quick release.

€ 32,-

Best.-Nr. 7080682

Weaver Steel Mount High

Nikko Stirling 30mm, Matte Black, Quick release.

€ 32,-

Best.-Nr. 7080705

Picatinny-Schiene LA

Nikko Stirling, einteilige Picatinny-Schiene für HOWA „long action“, brüniert

€ 12,-

Best.-Nr. 7080706

Picatinny-Schiene LA

Nikko Stirling, einteilige Picatinny-Schiene für HOWA „long action“, stainless finish

€ 12,-

Die STEEL-LOK Schnellspann-Stahlringmontagen sind für 30 mm Mittelrohr erhältlich. In drei verschiedenen Höhen und passend für Weaver/ Picatinny. Die starke Stahl Konstruktion und das praxiserprobte Design ermöglichen eine präzise und wiederholgenaue Montage.



Qualität zum kleinen Preis!
„Die idealen Zweit- oder Einsteiger-Flinten“.



€ 960,-

Best.-Nr. 516001
BDF Churchill 206E Hunting

Ejektor, umschaltbarer Einabzug, Systemkasten aus Stahl,
 7 mm Schiene, rotes Fiberkorn, Stahlschrotbeschuss,
 Wechselchokes (beiliegend), Nussbaumschaft.

Kaliber: 12/76
 Lauflänge: 71 cm
 Gewicht: ca. 3,25 kg

Best.-Nr. 516020
BDF Churchill 206E Hunting
„Linksschaft“
(ohne Abb.)

Ausführung wie Best.-Nr. 516001.

€ 993,-



€ 1.004,-

Best.-Nr. 516002
BDF Churchill 206E Hunting Black

mattschwarzer Systemkasten, sonst wie 516001.

Best.-Nr. 516021
BDF Churchill 206E Hunting Black
„Linksschaft“
(ohne Abb.)

Ausführung wie Best.-Nr. 516002.

1.037,-



€ 786,-

Best.-Nr. 5160161
BDF Churchill Hunting 206X

Extractor, Stahlschrotbeschuss,
 Wechselchokes (beiliegend), Nussbaumschaft

Kaliber: 12/76
 Lauflänge: 71 cm
 Gewicht: ca. 3,0 kg

Best.-Nr. 5160171
BDF Churchill Hunting 206X,
links
(ohne Abb.)

Ausführung wie Best.-Nr. 5160161,
 jedoch mit Linksschaft

€ 818,-



€ 1.037,-

Best.-Nr. 516250
DF Churchill 512

Auszieher, Systemkasten aus Stahl, Messing Perlkorn, Stahlschrotbeschuss, Wechselchokes (beiliegend), Nussbaumschaft ausgesucht, Schiebesicherung auf dem Kolbenhals.

Kaliber: 12/76
Lauflänge: 71 cm
Gewicht: 2,75 kg
System: silber
Schaft: Nussbaum

ab Best.-Nr. 516255
**DF Churchill 520
(ohne Abb.)**

Ausführung wie Best.-Nr. 516250, jedoch

Kaliber: 20/76
Lauflänge: 71/66 cm

€ 1.037,-

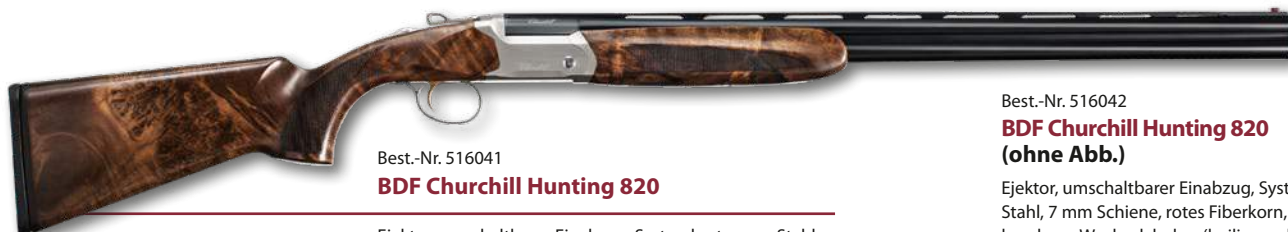

€ 1.037,-

Best.-Nr. 516041
BDF Churchill Hunting 820

Ejektor, umschaltbarer Einabzug, Systemkasten aus Stahl, 7 mm Schiene, rotes Fiberkorn, Stahlschrotbeschuss, Wechselchokes (beiliegend), Nussbaumschaft ausgesucht, Schiebesicherung auf dem Kolbenhals

Kaliber: 20/76
Lauflänge: 71 cm
Gewicht: 2,85 kg
System: silber
Schaft: Nussbaum

Best.-Nr. 516042
**BDF Churchill Hunting 820
(ohne Abb.)**

Ejektor, umschaltbarer Einabzug, Systemkasten aus Stahl, 7 mm Schiene, rotes Fiberkorn, Stahlschrotbeschuss, Wechselchokes (beiliegend), Nussbaumschaft ausgesucht, Schiebesicherung auf dem Kolbenhals.

Kaliber: 20/76
Lauflänge: 71 cm
Gewicht: ca. 2,85 kg
System: matt schwarz brüniert
Schaft: Nussbaumschaft Öl Finish

€ 1.080,-



€ 1.004,-

Best.-Nr. 516019
BDF Churchill Defense 206E

Die beliebte Home Defense Flinte, die sich aufgrund ihres kurzen Laufs und ihrer taktischen Weaver-Schienen auch optimal für die Nachsuche eignet. Mit pflegeleichtem schwarzem Kunststoffschäft, Stahlschrotbeschuss und Wechselchokes.

Kaliber: 12/76 Mag. (Stahlschrotbeschuss)
Lauflänge: 51 cm mit 10 mm breiter ventilierter Laufschiene und Fiber-Korn, Picantiny-Schienen an System und Lauf
System: matt schwarz brüniert
Abzug: Einabzug
Sicherung: manuelle Schiebesicherung
Auszieher: Ejektor

Länge: 95 cm
Gewicht: 3,10 kg
Schaft: Kunststoff schwarz



Best.-Nr. 516251

DF Churchill 512 HD Defense**€ 960,-**

Die sich aufgrund ihres kurzen Laufs und ihrer taktischen Weaver-Schienen optimal für die Nachsuche eignet. Mit pflegeleichtem schwarzem Kunststoffschaft, Stahlschrotbeschluss und Wechselchokes.

Kaliber: 12/76 Mag. (Stahlschrotbeschluss)**Lauflänge:** 51 cm mit ventilierter Laufschiene und Perl-Korn, Picantiny-Schienen an System und Lauf**System:** matt schwarz brüniert**Abzug:** Einabzug**Sicherung:** manuelle Schiebesicherung**Auszieher:** Extractor**Länge:** 95 cm**Gewicht:** 2,50 kg**Schaft:** Kunststoff schwarz

Best.-Nr. 516266

MAMMUT Realtree MAX-5 Camo**€ 2.073,-**

„Mit der MAMMUT immer einen mehr“

Modernes Design mit dem dritten Lauf oben, durchbrochener Verschlusshebel.

Kaliber: 3 x 12/76 Mag. (Stahlschrotbeschluss)**Lauflänge:** 71 cm mit 7 mm breiter ventilierter Laufschiene und Perl-Korn, Läufe mit Camo Max-5 Beschichtung**System:** matt schwarz brüniert**Abzug:** Einabzug**Sicherung:** manuelle Schiebesicherung**Auszieher:** ungeteilt**Länge:** 116 cm**Gewicht:** 3,95 kg**Schaft:** Kunststoff Camo Max-5**€ 1.943,-**

Best.-Nr. 516262

Schrottdrilling MAMMUT Short

Best.-Nr. 516263

Schrottdrilling MAMMUT Short

Wie Modell 516262, jedoch System matt schwarz

€ 1.986,-

„Mit der MAMMUT immer einen mehr“

Modernes Design mit dem dritten Lauf oben, durchbrochener Verschlusshebel.

Kaliber: 3 x 12/76 Mag. (Stahlschrotbeschluss)**Lauflänge:** 47 cm ohne Laufschiene, mit Messing-Perl Korn**Länge:** 90 cm**Gewicht:** 3,35 kg

sonstige Ausführung wie Best.-Nr. 516260

**€ 1.943,-**

Best.-Nr. 516265

Schrottdrilling MAMMUT Short Synthetic

„Mit der MAMMUT immer einen mehr“

Modernes Design mit dem dritten Lauf oben, durchbrochener Verschlusshebel.

Kaliber: 3 x 12/76 Mag. (Stahlschrotbeschluss)**Lauflänge:** 47 cm ohne Laufschiene, mit Perl Korn**Länge:** 90 cm**System:** matt schwarz brüniert**Gewicht:** 3,35 kg

sonstige Ausführung wie Best.-Nr. 516263, jedoch mit schwarzem Kunststoffschaft



€ 1.986,-

Best.-Nr. 516260
Schrotdrilling MAMMUT

„Mit der MAMMUT immer einen mehr“
Modernes Design mit dem dritten Lauf oben, durchbrochener Verschlusshebel.

Kaliber: 3 x 12/76 Mag. (Stahlschrotbeschuss)
Lauflänge: 71 cm mit 7 mm breiter ventilierter Laufschiene und rotem Fiber-Korn, Laufbündel matt brüniert
Abzug: Einabzug
Sicherung: manuelle Schiebesicherung
Auszieher: ungeteilt
Länge: 116 cm
Gewicht: 3,95 kg
Schaft: Nussbaumschaft Öl Finish,
System: silber

Best.-Nr. 516264
Schrotdrilling MAMMUT Synthetic (ohne Abb.)

Kaliber: 3 x 12/76 Mag. (Stahlschrotbeschuss)
Lauflänge: 71 cm mit 7 mm breiter ventilierter Laufschiene und Fiber-Korn
System: matt schwarz brüniert
Abzug: Einabzug
Sicherung: manuelle Schiebesicherung
Auszieher: ungeteilt
Länge: 116 cm
Gewicht: 3,95 kg
Schaft: Kunststoff schwarz

€ 1.986,-

Best.-Nr. 516261
Schrotdrilling MAMMUT

Wie Modell 516260,
jedoch System matt schwarz

€ 2.030,-



€ 1.986,-

Best.-Nr. 516230
Schrotdrilling MAMMUT 20/76

„Mit der neuen MAMMUT in 20/76 immer einen mehr“
Modernes Design mit dem dritten Lauf oben, durchbrochener Verschlusshebel, Wechselchokes (beiliegend).

Kaliber: 3 x 20/76 Mag. (Stahlschrotbeschuss)
Lauflänge: 71 cm ventilierter Laufschiene und rotem Fiber-Korn, Laufbündel matt brüniert
Abzug: Einabzug
Sicherung: manuelle Schiebesicherung
Auszieher: ungeteilt
Gewicht: 3,45 kg
Schaft: Nussbaumschaft Öl Finish
System: silber

Best.-Nr. 516231
Schrotdrilling MAMMUT 20/76 (ohne Abb.)

Kaliber: 3 x 20/76 Mag. (Stahlschrotbeschuss)
Lauflänge: 71 cm ventilierter Laufschiene und rotem Fiber-Korn, Laufbündel matt brüniert
Abzug: Einabzug
Sicherung: manuelle Schiebesicherung
Auszieher: ungeteilt
Gewicht: 3,45 kg
Schaft: Nussbaumschaft Öl Finish
System: matt schwarz

€ 2.030,-

Best.-Nr. 516232
Schrotdrilling MAMMUT 20/76 (ohne Abb.)

Kaliber: 3 x 20/76 Mag. (Stahlschrotbeschuss)
Lauflänge: 66 cm ventilierter Laufschiene und rotem Fiber-Korn, Laufbündel matt brüniert
Abzug: Einabzug
Sicherung: manuelle Schiebesicherung
Auszieher: ungeteilt
Gewicht: ca. 3,40 kg
Schaft: Nussbaumschaft Öl Finish
System: silber

€ 1.986,-

Best.-Nr. 516233
Schrotdrilling MAMMUT 20/76 (ohne Abb.)

Kaliber: 3 x 20/76 Mag. (Stahlschrotbeschuss)
Lauflänge: 66 cm ventilierter Laufschiene und rotem Fiber-Korn, Laufbündel matt brüniert
Abzug: Einabzug
Sicherung: manuelle Schiebesicherung
Auszieher: ungeteilt
Gewicht: ca. 3,40 kg
Schaft: Nussbaumschaft Öl Finish
System: matt schwarz

€ 2.030,-



€ 572,-

ab Best.-Nr. 516051
SLF Altay

Aluminium Systemkasten, 7 mm Schiene, rotes Fiberkorn, Stahlschrotbeschuss, Wechselchokes (beiliegend), Nussbaumschaft.

Kaliber: 12/76
Lauflänge: 71 cm, 76 cm
Magazinkapazität: 5 + 1 (blockiert auf 2 + 1)
Gewicht: ca. 3,1 kg

ab Best.-Nr. 516058
SLF Altay „Links Ausführung“
(ohne Abb.)

€ 605,-

Ausführung wie Best.-Nr. 516051.

Best.-Nr. 516071
SLF Altay 20
(ohne Abb.)

€ 572,-

Ausführung wie Best.-Nr. 516051, jedoch
Kaliber: 20/76
Gewicht: ca. 2,85 kg



€ 482,-

ab Best.-Nr. 516061
SLF Altay Syntetik

Aluminium Systemkasten, 7 mm Schiene, rotes Fiberkorn, Stahlschrotbeschuss, Wechselchokes (beiliegend), schwarzer Kunststoffschäft.

Kaliber: 12/76
Lauflänge: 71 cm, 76 cm
Magazinkapazität: 5+1 (blockiert auf 2+1)
Gewicht: ca. 3,00 kg

€ 572,-

Best.-Nr. 516076
SLF Altay 28
(ohne Abb.)

Ausführung wie Best.-Nr. 516051, jedoch
Kaliber: 28/70
Gewicht: ca. 2,65 kg

€ 558,-

Best.-Nr. 516081
SLF Akkar Altay Camo
(ohne Abb.)

Ausführung wie Best.-Nr. 516080, jedoch
Lauflänge: 76 cm
Gewicht: ca. 3,1 kg.



€ 558,-

Best.-Nr. 516080
SLF Altay Camo

Aluminium Systemkasten, 7 mm Schiene, rotes Fiberkorn, Stahlschrotbeschuss, Wechselchokes (beiliegend), Kunststoffschäft in Camo.

Kaliber: 12/76
Lauflänge: 71 cm
Magazinkapazität: 5+1 (blockiert auf 2+1)
Gewicht: ca. 3 kg

€ 591,-

Best.-Nr. 516090
SLF Altay Camo „Links“
(ohne Abb.)

Ausführung wie Best.-Nr. 516080,
Lauflänge: 71 cm

€ 591,-

Best.-Nr. 516091
SLF Altay Camo „Links“
(ohne Abb.)

Ausführung wie Best.-Nr. 516081,
Lauflänge: 76 cm

Zubehör für Akkar SILAH

Best.-Nr.		Preis
516300	Innerchoke "Cylinder" (*****), f. AKKAR SILAH BDF, cal. 12 Gauge	18,00 €
516301	Innerchoke "Improved Cylinder" (****) f. AKKAR SILAH BDF, cal. 12 Gauge	18,00 €
516302	Innerchoke "Modified" (***) f. AKKAR SILAH BDF, cal. 12 Gauge	18,00 €
516303	Innerchoke "Improved Modified" (**), f. AKKAR SILAH BDF, cal. 12 Gauge	18,00 €
516304	Innerchoke "Full" (*), f. AKKAR SILAH BDF, cal. 12 Gauge	18,00 €
516310	Internal-External Choke, Cylinder (*****), f. BDF Churchill Sporting, cal. 12 Gauge	23,00 €
516311	Internal-External Choke, "Improved Cylinder" (****) f. BDF Churchill Sporting, cal. 12 Gauge	23,00 €
516312	Internal-External Choke, "Modified" (***) f. BDF Churchill Sporting, cal. 12 Gauge	23,00 €
516313	Internal-External Choke "Improved Modified" (**), f. BDF Churchill Sporting, cal. 12 Gauge	23,00 €
516314	Internal-External Choke, "Full" (*), f. BDF Churchill Sporting, cal. 12 Gauge	23,00 €
516319	Chokeschlüssel, cal. 12 und 20 Gauge (kombiniert), f. AKKAR SILAH-Flinten	3,00 €
516320	Innerchoke "Cylinder" (*****), f. AKKAR SILAH Flinten, cal. 20 Gauge	18,00 €
516321	Innerchoke "Improved Cylinder" (****), f. AKKAR SILAH Flinten, cal. 20 Gauge	18,00 €
516322	Innerchoke "Modified" (***) f. AKKAR SILAH Flinten, cal. 20 Gauge	18,00 €
516323	Innerchoke "Improved Modified" (**), f. AKKAR SILAH Flinten, cal. 20 Gauge	18,00 €
516324	Innerchoke "Full" (*) f. AKKAR SILAH Flinten, cal. 20 Gauge	18,00 €



Churchill 206S Sporting

Alle Modelle auch in links erhältlich

Kal. 12/76 Mag., Stahlsystemkasten in „Silver Finish“ (alternativ „Black matt Finish“), Lauflänge: 76 cm (30“), ventilierte Laufschiene 10 mm, Extended Mobile Chokes, Schaftlänge 370 mm (ist auch mit verstellbarem Schaft Rücken lieferbar).

Systemkasten silber

ab Best.-Nr. 516005: 76 cm

€ 1.233,-

ab Best.-Nr. 516007 (o. Abb.):
verstellbarer Rücken, 76 cm

€ 1.418,-

ab Best.-Nr. 5160071 (o. Abb.):
verstellbarer Rücken/
verstellbare Schaftklappe, 76 cm

€ 1.778,-

Systemkasten schwarz

ab Best.-Nr. 516006 (o. Abb.): 76 cm

€ 1.277,-

ab Best.-Nr. 516008 (o. Abb.):
verstellbarer Rücken, 76 cm

€ 1.463,-

ab Best.-Nr. 5160081 (o. Abb.):
verstellbarer Rücken/
verstellbare Schaftklappe, 76 cm

€ 1.823,-

Kaliber: 12/76
Lauflänge: 76/81 cm
Gewicht: ca. 3,45 kg



€ 1.134,-

Best.-Nr. 516037

**BDF Churchill 206E Parcours
(ohne Abb.)**

Ausführung wie Best.-Nr. 516036,
jedoch Basküle schwarz

€ 1.178,-

Best.-Nr. 516036

BDF Churchill 206E Parcours

Ejektor, rotes Fiberkorn, Stahlschrotbeschluss,
Wechselchokes (beiliegend), Nussbaumschaft
mit verstellbarer Wangenauflage.

Kaliber: 12/76 Mag.

Lauflänge: 71 cm

Gewicht: ca. 3,3 kg

System: silber

Best.-Nr. 516038

**BDF Churchill 206E
Parcours, links,
Basküle: silber
(ohne Abb.)**

€ 1.167,-

Best.-Nr. 516039

**BDF Churchill 206E
Parcours, links,
Basküle: schwarz
(ohne Abb.)**

€ 1.211,-



€ 2.728,-

Best.-Nr. 5160290

Churchill 206TC Trap Silver

Kaliber: 12/76 Mag.

High select Walnuss Öl finish

System: Stahl Silber

Läufe glänzend brüniert

Abzug verstellbar

Ejektor

Mobil External Chokes

10 mm Laufschiene mit Fiberkorn

Lauflänge: 81 cm (32“) mit Kompensator (portings)

Verstellbare Schaftklappe

Schaftlänge bis Abzug: 365–395 mm verstellbar

Drop at heel: 59 mm

Drop at montecarlo: 43 mm

Drop at comb: 39 mm

Gesamtlänge: 126 cm

Gewicht: ca. 3,7 kg





Best.-Nr. 516290
PF Karatay TK-355

€ 480,-

Cal.12/76 Mag., Lauflänge 51 cm, Picantiny Schiene, Ghost Ring Visier, Fiber Optic Korn, Hitzeschutzblech, Synthetik-Jagdschaft mit Gummischafthkappe, Tactical Choke Tube mit Mündungsbremse (Stahl), extra „Cylinder“ Innerchoke, inkl. fünf (5) Laufverlängerungschokes + 50 mm (Cylinder, ImprovedCylinder, Modified, Improved Modified, Full).

Kaliber: 12/76 Mag.
Lauflänge: 51 cm
Magazinkapazität: 7 + 1 Patronen (bei Kal. 12/67,5 / 12/70 / 12/76 Mag.)
Gewicht: ca. 3,05 kg

Best.-Nr. 516291
PF Karatay TK-355 vernickelt (ohne Abb.)

Ausführung wie Best.-Nr. 516290, jedoch
Kaliber: 12/76 Mag.
Lauflänge: 51 cm
€ 513,-



Best.-Nr. 516270
SLF Altay TK-222

€ 672,-

Cal. 12/76 Mag., Lauflänge 51 cm, Picantiny Schiene, Ghost Ring Visier, Fiber Optic Korn, Hitzeschutzblech, Synthetik-Jagdschaft mit Gummischafthkappe, Tactical Choke Tube mit Mündungsbremse (Stahl), extra „Cylinder“ Innerchoke, inkl. fünf (5) Laufverlängerungschokes + 50 mm (Cylinder, ImprovedCylinder, Modified, Improved Modified, Full).

Kaliber: 12/76 Mag.
Lauflänge: 51 cm
Magazinkapazität: 8 + 1 Patronen (bei Kal. 12/67,5 / 12/70 / 12/76 Mag.)
Gewicht: ca. 3,10 kg

Best.-Nr. 5165031
Teleskopschaft, 5 Positionen (ohne Abb.)

Passend für AKKAR SILAH Selbstladeinflinte Modell Altay TK-222.
Gesamtlängen bei Montage an AKKAR SILAH Selbstladeinflinte Modell Altay TK-222, abhängig von der Stellung des Teleskopschaftes:
– Stellung 1 (ganz eingeschoben): 98,5 cm
– Stellung 2: 100,5 cm
– Stellung 3: 102 cm
– Stellung 4: 105 cm
– Stellung 5: (vollständig ausgezogen): 106 cm

€ 55,-



Best.-Nr. 516271
SLF Altay TK-222 vernickelt

€ 705,-

Kaliber: 12/76 Mag.
Lauflänge: 51 cm
Picantiny Schiene, Ghost Ring Visier, Fiber Optic Korn, Hitzeschutzblech, Synthetik-Jagdschaft mit Gummischafthkappe, Tactical Choke Tube mit Mündungsbremse (Stahl), extra „Cylinder“ Innerchoke, inkl. fünf (5) Laufverlängerungschokes + 50 mm (Cylinder, ImprovedCylinder, Modified, Improved Modified, Full).

Magazinkapazität: 8 + 1 Patronen (bei Kal. 12/67,5 / 12/70 / 12/76 Mag.)
Gewicht: ca. 3,10 kg

Zubehör für Akkar SILAH

Best.-Nr.		Preis
516340	AKKAR SILAH Laufverlängerungschoke, "Cylinder" (****), cal. 12 Gauge	26,00 €
516341	AKKAR SILAH Laufverlängerungschoke, "Improved Cylinder" (****), cal. 12 Gauge	26,00 €
516342	AKKAR SILAH Laufverlängerungschoke, "Modified" (***), cal. 12 Gauge	26,00 €
516343	AKKAR SILAH Laufverlängerungschoke, "Improved Modified" (**), cal. 12 Gauge	26,00 €
516344	AKKAR SILAH Laufverlängerungschoke, "Full" (*), cal. 12 Gauge	26,00 €
516348	AKKAR SILAH Laufverlängerungschoke, "Cylinder" (****), mit Gewinde f. Mündungsbremse/Kompensator	26,00 €
516349	AKKAR SILAH Mündungsbremse für Altay TK-222 + Karatay TK-355	26,00 €
516500	Synthetik-Pistolengriffschaft, f. AKKAR SILAH SLF TK-222 + PF TK-355, Farbe: schwarz	51,00 €
516502	Synthetik-Jagdschaft, kurze Ausführung, passend f. AKKAR SILAH SLF Altay TK-222	45,00 €
5165031	Teleskop-Klappschaft, 5-Positionen, mit verstellbarer Wangenauflage, f. AKKAR SILAH SLF TK-222 Altay	55,00 €
516510	Magazinrohrverlängerung, f. AKKAR SILAH SLF "Altay", Finish: schwarz, cal. 12 Gauge	23,00 €
516511	Magazinrohrverlängerung, f. AKKAR SILAH SLF "Altay - Camo", cal. 12 Gauge	26,00 €

SCHULTZ & LARSEN – Schalldämpfer

Wissenswert:

Bei der Schalldämpfung gilt als Faustregel: Eine Dämpfungsleistung von -8 dB bedeutet eine Schallreduzierung um ca. die Hälfte. Eine Verdoppelung der Entfernung bedeutet ebenfalls eine Schallreduzierung um die Hälfte. Die bei Schusswaffen auftretenden Schallemissionen erreichen bei Verwendung normaler Büchsenmunition in Spitzen bis 160 dB und hinterlassen im Gehör bleibende Schäden. Schulz & Larsen Schalldämpfer reduzieren den Schussknall an der Laufmündung je nach Modell um bis zu 35 dB! Ein geringerer Rückstoß, ein stark reduziertes Mündungsfeuer und sogar eine Präzisionsverbesserung sind positive Nebeneffekte eines Schalldämpfers.

Fazit: Das Gehör von Mensch und Tier wird geschont und auch die Umwelt wird mit geringeren Lärmemissionen belastet.

Superdome

ein hervorragender Allround-Schalldämpfer, sowohl für die Jagd und als auch am Schießstand. Ein Bestseller, der sowohl für Standardkaliber und Magnumkaliber zu empfehlen ist. Es ist ein schöner Kompromiss zwischen Größe, Schalldämmung und Gewicht. Der Superdome ist als „over Barrel“ oder „Front“ erhältlich und somit auch für Waffen mit offener Visierung.

Superdome	Kaliber			
	Max 6	Max 7	Max 8	Max 9,5
M 13 x 1	x (F)	x (F)	x (F)	
M 14 x 1	x (F)	x (F)	x (F)	x (F)
M 14 x 1,5	x (F)	x (F)	x (F)	
M 15 x 1	x (F)	x (F)	x (F)	x (F)
M 17 x 1				
M 18 x 1				
1/2 UNF - 20	x (F)	x (F)	x (F)	
1/2 UNEF - 28	x (F)	x (F)	x (F)	
5/8 UNEF - 24	x (F)	x (F)	x (F)	

Venom

der ultimative Schalldämpfer für diejenigen, die das Beste der Besten wollen. Die Konstruktion des Venom ist die neueste Technologie in Schalldämpfern und bricht mit den herkömmlichen Schalldämpfer Typen. Der Schalldämpfer ist aus hochfestem Aluminium im inneren Kern aus einem Stück gefertigt. Venom Schalldämpfer für maximale Schallreduzierung, minimalen Rückstoß und Super Präzision.

Venom	Kaliber					
	Max 6	Max 6,5	Max 7	Max .30	Max 8	Max 9,5
M 13 x 1	x (F)	x (F)	x (F)	x (F)	x (F)	
M 14 x 1	x (F)	x (F)	x (F)	x (F)	x (F)	x (F)
M 14 x 1,5	x (F)	x (F)	x (F)	x (F)	x (F)	x (F)
M 15 x 1	x (F)	x (F)	x (F)	x (F)	x (F)	x (F)
M 17 x 1	x (F)	x (F)	x (F)	x (F)	x (F)	x (F)
M 18 x 1	x (F)	x (F)	x (F)	x (F)	x (F)	x (F)
1/2 UNF - 20	x (F)	x (F)	x (F)	x (F)	x (F)	
1/2 UNEF - 28	x (F)	x (F)	x (F)	x (F)	x (F)	
5/8 UNEF - 24	x (F)	x (F)	x (F)	x (F)	x (F)	x (F)

(F) = auch als Front erhältlich

Thunderdome

ist entwickelt für leistungsstarke Kaliber um eine maximale Dämpfung zu erreichen. Der Schalldämpfer ist einer der stärksten und effektivsten Dämpfer auf dem Markt. Der Thunderdome sorgt für eine optimale Wärmeableitung.



Thunderdome	Kaliber			
	Max 6	Max 7	Max 8	Max 9,5
M 13 x 1	x	x	x	
M 14 x 1	x	x	x	x
M 14 x 1,5	x	x	x	x
M 15 x 1	x	x	x	x
M 17 x 1	x	x	x	x
M 18 x 1	x	x	x	x
1/2 UNF - 20	x	x	x	
1/2 UNEF - 28	x	x	x	
5/8 UNEF - 24	x	x	x	x

TMD 35

ist ein modularer Teleskopschalldämpfer für Standardkaliber. Er ist besonders beliebt bei kleineren Kalibern, wegen seinem geringen Gewicht und kleinen Abmessungen. TMD35 bietet ein klasse Preis-/Leistungsverhältnis.



TMD 35	Kaliber			
	Max 6	Max 7	Max 8	Max 9,5
M 13 x 1	x	x	x	
M 14 x 1	x	x	x	x
M 14 x 1,5	x	x	x	x
M 15 x 1	x	x	x	x
M 17 x 1	x	x	x	x
M 18 x 1	x	x	x	x
1/2 UNF - 20	x	x	x	
1/2 UNEF - 28	x	x	x	
5/8 UNEF - 24				

Ultra Venom

der ultimative Schalldämpfer für diejenigen, die das Beste der Besten wollen bei kleinem Durchmesser. Die Konstruktion des Ultra Venom ist die neueste Technologie in Schalldämpfern und bricht mit den herkömmlichen Schalldämpfer Typen. Der Schalldämpfer ist aus hochfestem Aluminium im inneren Kern aus einem Stück gefertigt. Ultra Venom Schalldämpfer für maximale Schallreduzierung, minimalen Rückstoß und Super Präzision bei gleichzeitig kleinem Durchmesser.

Ultra Venom	Kaliber					
	Max 6	Max 6,5	Max 7	Max .30	Max 8	Max 9,5
M 13 x 1	x	x	x	x	x	
M 14 x 1	x	x	x	x	x	
M 14 x 1,5	x	x	x	x	x	
M 15 x 1	x	x	x	x	x	
M 17 x 1						
M 18 x 1						
1/2 UNF - 20	x	x	x	x	x	
1/2 UNEF - 28	x	x	x	x	x	
5/8 UNEF - 24						



ab Best.-Nr. 482000

Thunderdome

€ 345,-

Dämpfung: ~35 dB(A)
 Länge: 23 cm
 Länge montiert: ca. 11 cm (over Barrel)
 Durchmesser: 54 mm
 Gewicht: ca. 500 g (mit allen Lamellen)
 Anzahl Lamellen: 8 (symmetrische Lamellen)
 Maximaler Lauf Ø: 22 mm



ab Best.-Nr. 482010

Superdome Overbarrel

€ 293,-

Dämpfung: ~32 dB(A)
 Länge: 23 cm
 Länge montiert: 11 cm (over Barrel)
 Durchmesser: 44 mm
 Gewicht: ca. 350 g (mit allen Lamellen)
 Anzahl Lamellen: 8 (symmetrische Lamellen)
 Maximaler Lauf Ø: 20 mm



ab Best.-Nr. 482205

Superdome Front

€ 293,-

Dämpfung: ~32 dB(A)
 Länge: 13,5 cm
 Durchmesser: 44 mm
 Gewicht: ca. 280 g (mit allen Lamellen)
 Anzahl Lamellen: 8 (symmetrische Lamellen)
 Maximaler Lauf Ø: 20 mm



ab Best.-Nr. 482360

Venom

als Overbarrel oder Front

€ 449,-

Dämpfung: ~36 dB(A)
 Länge: 26 cm (Overbarrel) / 16 cm (Front)
 Durchmesser: 50 mm
 Gewicht: ca. 485 g (mit allen Lamellen)
 Maximaler Lauf Ø: 22,5 mm



ab Best.-Nr. 482550

Ultra Venom

€ 337,-

Dämpfung: ~36 dB(A)
 Länge: 25 cm
 Durchmesser: 38 mm
 Gewicht: 355 g
 Maximaler Lauf Ø: 22,5 mm



ab Best.-Nr. 482020

TMD 35

€ 199,-

Dämpfung: ~26 dB(A)
 Länge: 21 cm
 Durchmesser: 35 mm
 Gewicht: ca. 300 g (mit allen Lamellen)
 Maximaler Lauf Ø: 20 mm



BITTE BEACHTEN SIE DIE GESETZLICHEN BESTIMMUNGEN!



AIMSPORT – Schalldämpfer

Triton Shooting Unlimited

Alle Triton Schalldämpfer verfügen über das einzigartige SHOOTING UNLIMITED-Konzept, welches den Schalldämpfer sehr langlebig und nahezu unverwüstlich macht. Eine Beschädigung durch Überhitzung ist demzufolge ausgeschlossen.

- Innenbauteile aus hochwertigen, rostträgem Stainless Steel
- Widersteht intensivsten Nutzungsintervallen
- 5 Jahre Garantie bei sachgerechtem Gebrauch

Rimfire Schalldämpfer

ab Best.-Nr. 4816000
Kaliber: .17/4,5 mm
Gewinde: 1/2"x20 UNF,
1/2"x28 UNEF, 14x1, 18x1

ab Best.-Nr. 4816010
Kaliber: .22/5,7 mm
Gewinde: 1/2"x20 UNF,
1/2"x28 UNEF, 14x1, 18x1



€ 79,95



€ 99,95

Rimfire II (Front-Schalldämpfer)

Speziell entwickelt zur Verwendung mit allen kommerziell erhältlichen Randfeuer-Patronen.

Der Rimfire II ist verfügbar für die Kaliber .17 und .22. Erfahrungsgemäß hinterlassen Randfeuerpatronen sehr viele Schmutzrückstände, so dass es nicht nur auf die Effektivität des Schalldämpfers alleine ankommt, sondern dass dieser auch reinigungs- und wartungsfreundlich ist.

Eine markante Eigenschaft des Rimfire II Schalldämpfers ist das sog. "Monocore"-Design, welches eine Reinigung extrem einfach gestaltet.

Der Schalldämpfer Rimfire II Kal. .22 bewirkt eine exzellente Reduktion des Mündungsknalls in allen .22er-Randfeuer-Kalibern. Unter Verwendung von .22 Long Rifle "Subsonic"-Patronen (Unterschall) wird die Stärke des Mündungsknalls so weit nach unten gedämmt/gedrosselt, dass praktisch nur noch die Geräusche der mechanischen Funktion der Waffe im Schuss wahrgenommen werden können.

ab Best.-Nr. 4816028
Aluminium-Korn

für Triton 42 II / 42S II

€ 65,-

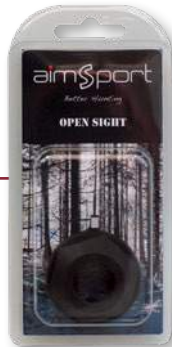

ab Best.-Nr. 4816020
Gewindeschutz

diverse Gewinde

€ 15,95



Neoprenwendehüllen camo/schwarz

T3: Best.-Nr. 4816060
Durchmesser: 40-45 mm
Länge: 150 mm

T4: Best.-Nr. 4816061
Durchmesser: 40-45 mm
Länge: 215 mm

T5/T6: Best.-Nr. 4816062
Durchmesser: 50-60 mm
Länge: 265 mm

€ 25,-



Triton Nr.	Rimfire II	Triton no. 3	Triton no. 4	Triton no. 5	Triton no. 6
Kaliber 17 (.17HMR)	25dB ●				
Kaliber 22 (.22LR)	22dB ●				
Kaliber 22 (.223)	-	26dB ●	31dB ●		
Kaliber 265 (6.5x55)	-	24dB ●	30dB ●	32dB ●	34dB ●
Kaliber 30 (.308)	-	-	28dB ●	31dB ●	33dB ●
Kaliber 30 (30.06)	-	-	26dB ●	30dB ●	32dB ●
Kaliber 30 (300 Win Mag)	-	-	23dB ●	29dB ●	31dB ●
Kaliber 338 (8x57JS)	-	-	25dB ●	27dB ●	30dB ●
Kaliber 375 (9.3x62)	-	-	21dB ●	24dB ●	26dB ●
Länge	150mm	148mm	221mm	250mm	250mm
Addition zur Lauflänge	135mm	133mm	111mm	140mm	140mm
Durchmesser	33mm	42mm	44mm	49mm	56mm
Gewicht	185g	250g	350g	440g	490g
Max. Laufdurchmesser*	-	-	19,5/23mm	19,5/23mm	19,5/23mm

- Geräuschpegel am Ohr weniger als 135dB. Empfohlen für das Kaliber
- Geräuschpegel am Ohr ca. 135-137dB
- Geräuschpegel am Ohr lauter als 137dB. Nicht empfohlen

* = Max. Laufdurchmesser 19,5mm: 1/2x20 UNF, 1/2x28 UNEF, 13x1, 14x1 und 15x1

* = Max. Laufdurchmesser 23mm: 5/8x18 UNF, 5/8x24 UNEF, 16x1, 17x1 und 18x1

Triton No. 3 – Small calibre

Schalldämpfer zur Befestigung direkt an das Mündungsgewinde der Büchse, ausgelegt für kleinere Kaliber zwischen 5,7 mm (.222) bis 6,7 mm (.260). Aufgrund des kleinen Durchmessers und des geringen Gewichts wird die Balance der Waffe kaum negativ beeinflusst. Der Triton No. 3 wurde für das Kaliber .223 optimiert, kann jedoch ebenso effektiv mit der Kalibergruppe .243 und 6XC NORMA (6x48) genutzt werden.

Triton No. 4 – Active Hunter

ist ein Schalldämpfer für den "aktiven" Pirschjäger, der eine kompakte Bauweise mit beindruckender Leistungsfähigkeit in sich vereint. Durch die kompakte Konstruktion und dem niedrigen Gesamtgewicht stellt dieser Schalldämpfer die ideale Wahl dar, wenn die Jagdwaffe mit einem kurzen Drückjagd-Zielfernrohr mit niedriger Vergrößerung oder einer alternativen Zieloptik - z.B. ein sog. "Red Dot"-Sight - ausgestattet ist. Daher ist der Triton No. 4 Schalldämpfer auch perfekt für ausgesprochene Drückjagden geeignet - besonders für Hundeführer. Der Triton No. 4 Schalldämpfer wurde für die Kaliber .308 Win. und 6,5x55 optimiert, kann jedoch ebenso effektiv für Büchsen im Kal. .30-06 Springfield eingesetzt werden.

Triton No. 5 – Hunting Performance

ist das Flaggschiff der gesamten Triton-Baureihe und als ausgesprochener "Allround"-Schalldämpfer für bestmögliche Reduktion von Schussknall und Rückstoss konzipiert. Dies ist DER Schalldämpfer für den Jäger, der großen Wert auf eine universelle Nutzung in den unterschiedlichsten Jagdsituationen legt - ob nun auf der Pirsch oder dem Ansitz - und das Beste in Punkto Leistungsfähigkeit und Vielseitigkeit erwartet. Der Triton No. 5 wurde optimiert für die Kaliber .308 Winchester und .30-06 Springfield, ist ohne Abstriche jedoch ebenso einsatzfähig für das starke Kaliber .300 Winchester Magnum.

Triton No. 6 – Ultra Performance

ist der effektivste Schalldämpfer innerhalb der Triton-Baureihe, der auch unter Verwendung von sehr leistungsstarken Kalibern seine Wirksamkeit unter Beweis stellt. Aufgrund der im Vergleich zum Triton No. 5 identischen Addition von nur 140 mm zur vorhandenen Lauflänge der Büchse und der höheren Effektivität, ist der Triton No. 6 besonders für Ansitz-Jäger hervorragend geeignet. Der Triton No. 6 Schalldämpfer wurde speziell für die starke Patrone .300 Winchester Magnum konzipiert, ist jedoch ebenso effektiv einsatzfähig für alle anderen Kaliber.



Triton Nr. 3 (Front-Schalldämpfer)

Für kleinere Kaliber .222 bis 6.5
Kleiner und kompakter Frontschalldämpfer für kleinere Kaliber (.222 bis .260)
Optimiert für Kal. .223
Größe: 150 x 42 mm (zusätzl. Länge 135mm)
Geräuschpegel am Ohr: 134dB bei Kaliber .223 (26dB Reduktion)
Gewicht: 250 g
Austauschbare Gewinde-Einsätze
Für Einsatz mit halbautomatischen Waffen (z.B. AR 15) geeignet.

€ 250,-



Triton Nr. 4

Für Aktive Jäger 5.7/6.5 bis 9.5
Das perfekte Modell für den Pirsch- und Berg-Jäger!
Optimiert für Kal. 6.5x55 und .308 Win.
(erhältlich für 5.7mm / 6.7 – 9.5mm)
Größe: 221 x 44 mm (zusätzl. Länge 111 mm)
Geräuschpegel am Ohr: 132dB bei Kaliber .308 Win. (28dB Reduktion)
Gewicht: 350 g

€ 349,-



Triton Nr. 5

Für Ansitz-Jäger 5.7/6.5 bis 9.5
Unser "Allrounder" für die Jagd!
Optimiert für Kaliber .308 Win. / 30.06 Spr.
(erhältlich für 5.7mm / 6.7 – 9.5mm)
Größe: 250 x 49 mm (zusätzl. Länge 140 mm)
Geräuschpegel am Ohr: 129dB bei Kaliber .308 Win. (31 dB Reduktion)
Gewicht: 440 g

€ 379,-



Triton Nr. 6

Für Magnum-Kaliber 5.7/6.5 bis 9.5
Maximale Dämpferleistung
Optimiert für 30.06 Spr., .300 Win. Mag. und alle weiteren Magnumkaliber bis Kal. .375 H&H
(erhältlich für 5.7mm / 6.7 – 9.5 mm)
Größe: 250 x 56 mm (zusätzl. Länge 140 mm)
Geräuschpegel am Ohr: 127dB bei Kaliber .308 Win. (33 dB Reduktion)
Gewicht: 490 g

€ 429,-

WEIHRAUCH – KK-Repetierbüchsen



ab Best.-Nr. 403010

HW 60 J Repetierer, Kaliber .22 I.r.

Die ideale Waffe für die Jagd auf Raubwild, Raubzeug und auf Rehwild. Führig, leicht, gut ausbalanciert, mit sehr guter Schussleistung. Schwere Lauf. Perlkorn, Klappvisier, Prismaschiene mit Zielfernrohr-Montagelöchern, bewährter Zylinderverschluss, stecherartig, weicher verstellbarer Druckpunktabzug oder Direktabzug mit seitlicher, lautloser Schiebesicherung. Führiger Nussbaumschaft mit ausgeprägter Backe, fein geschnittene Fischhaut an Vorderschaft und Pistolengriff, Gummischaftkappe, mit 2 montierten Riemenbügeln.

Die HW 60 J ist alternativ mit fein einstellbarem Druckpunktabzug oder Direktabzug mit 600g oder 1400g erhältlich.

Gegen Mehrpreis mit Deutschem Stecher (Doppelzüngel) sowie als Einzellader erhältlich.

Kaliber: .17 Mach 2, .17 HMR, .17 Hornet, .22 I.r., .22 Win. Mag. R.F., .22 Hornet, .222 Remington

Gesamtlänge: 1.060 mm

Lauflänge: 580 mm

Gewicht: 3,60 kg

ab € 851,40

NEU: mit Direktabzug



Lieferung ohne Zielfernrohr

ab Best.-Nr. 403030

HW 66 JM Repetierer, Kaliber .22 I.r.

Speziell für das jagdliche Schießen entwickelt, jedoch auch als Jagdbüchse führbar. Leicht zu handhaben und ausgewogen. Technische Ausführung wie HW 60 J, jedoch mit zylindrischem Matchlauf, ohne Visierung. Jagdlicher Matchschaft mit Punzierung, Kaisergriff und Gummischaftkappe.

Die HW 66 ist alternativ mit fein einstellbarem Druckpunktabzug oder Direktabzug mit 600 g oder 1400 g erhältlich.

Gegen Mehrpreis mit Deutschem Stecher (Doppelzüngel) sowie als Einzellader erhältlich

Kaliber: .17 Mach 2, .17 HMR, .17 Hornet, .22 I.r., .22 Hornet, .22 Hornet (Stainless-Steel-Lauf), .222 Remington

Gesamtlänge: 1.045 mm

Lauflänge: 560 mm

Gewicht: 3,85 kg

ab € 1.222,50

NEU: mit Direktabzug

Zubehör für Weihrauch KK-Repetierbüchsen

Best.-Nr.		Preis
403050	Magazin für HW 60J/66, cal. .22 I.r.	75,20 €
403051	Magazin für HW 60J/66, cal. .22 Mag.	75,20 €
403052	Magazin für HW 60J/66, cal. .22 Hornet	75,20 €
403053	Magazin für HW 60J/66, cal. .222 Rem.	75,20 €



Auch im Kaliber .17 Hornet lieferbar!



ab € 869,20

ab Best.-Nr. 403047

HW 66 Production

Das neueste Modell aus unserer Repetierbüchsenreihe – HW 66 Production als Allroundwaffe für das Scheibenschießen und den jagdlichen Einsatz. Schwere Varmint-Lauf, Prismaschiene mit Zielfernrohrmontage-Löchern, ohne Visierung, bewährter Zylinderschluss. Stecherartig weicher, verstellbarer Druckpunkt abzug mit seitlicher, lautloser Schiebesicherung. Führiger Nussbaumschaft im klassischen "American Style", jetzt mit Line-Checkering am Pistolengriff und Vorderschaft, für Rechts- und Linkshänder, Gummischafthkappe (Auslieferung erfolgt ohne Zielfernrohr). Dieses Modell ist auch mit einem neu entwickelten Lochschaft mit Punzierung am Pistolengriff und Vorderschaft erhältlich.

Die Modelle HW 66 Production sind alternativ mit fein einstellbarem Druckpunkt abzug oder Direktabzug mit 600 g oder 1.400 g erhältlich; gegen Mehrpreis mit Deutschem Stecher (Doppelzüngel), sowie als Einzellader erhältlich.

Gegen Mehrpreis mit Laufgewinde lieferbar.

Kaliber: .17 HMR, .17 Hornet, .22 l.r., .22 Win. Mag. R.F., .22 Hornet, .222 Remington

Gesamtlänge: 1.045 mm

Lauflänge: 560 mm

Gewicht: 3,15 kg

Mögliche Kaliber HW66 J und HW66 Produktion

Best.-Nr.
.17 HMR
.17 Hornet
.22 l.r.
.22 Win. Mag.
.22 Hornet
.222 Rem.

Mehrpreise

	Preis
Mehrpreis für Lochschaft HW60J und HW66 Produktion	78,30 €
Mehrpreis Deutscher Stecher	65,80 €
Mehrpreis Einzellader	65,80 €
Mehrpreis Linksschaft HW 66JM	45,00 €
Mehrpreis für Schaftriemenbügel HW60J und HW66 Produktion	19,40 €
Mehrpreis Riemenbügelzapfen	19,40 €
Mehrpreis Montagesockel Weaver – Typ C	64,10 €
Mehrpreis Laufgewinde	69,60 €



Smith & Wesson®



THOMPSON/CENTER
America's Master Gunmaker®



Thompson/Center – Langwaffen



€ 1.046,-

Best.-Nr. 2019000

Performance Center® T/CR22®
Altamont® Laminated®

Sportlicher Selbstlader

Kaliber: .22 lfb

Finish: Schichtholzlochschaft überarbeitet im

S&W Performance Center®, schwerer gefluteter Matchlauf

Material: Stainless Steel, schwarz beschichtet

Lauflänge: 20"

Gewinde: 1/2-28 UNEF

Magazin: 10 Schuss



Performance Center®
T/CR22®

NEU



€ 860,-

Best.-Nr. 2019001

Performance Center® T/CR22®
Hogue® Overmolded®

Sportlicher Selbstlader

Kaliber: .22 lfb

Finish: Hogue® Overmolded® Lochschaft überarbeitet im

S&W Performance Center®, schwerer gefluteter Matchlauf

Material: Stainless Steel

Lauflänge: 20"

Gewinde: 1/2-28 UNEF

Magazin: 10 Schuss



Performance Center®
T/CR22®

NEU



€ 684,-

Best.-Nr. 2019030
**Thompson Center
Selbstladebüchse Modell T/CR22**

T/CR22®

NEU

Kaliber: .22 LR
Schaft: OD Green Kunststoff
System/Lauf: schwarz
Laufänge: 17"/43cm mit Gewinde 1/2 - 28 UNEF
Drall: 1:15
Magazin: 10 Schuss
Gesamtlänge: 35"/89cm
Gewicht: 4.4 lbs. / ca. 2.000 g
Visierung: PEEP-Sight / Picatnny-Schiene



€ 727,-

Best.-Nr. 2019033
**Thompson Center
Selbstladebüchse Modell T/CR22**

T/CR22®

NEU

Kaliber: .22 LR
Schaft: FDE/Black Gritt Kunststoff
System/Lauf: schwarz
Laufänge: 17"/43cm mit Gewinde 1/2 - 28 UNEF
Drall: 1:15
Magazin: 10 Schuss
Gesamtlänge: 35"/89cm
Gewicht: 4.4 lbs. / ca. 2.000 g
Visierung: PEEP-Sight / Picatnny-Schiene



**Performance Center®
T/C® LONG RANGE RIFLE**



€ 1.998,-

ab Best.-Nr. 4850302
**Performance Center® T/C®
Long Range Rifle**

NEU

in den Farben Schwarz oder Flad Dark Earth
Kaliber: 6,5 Creedmoor, .308 Win.
Finish: überarbeitet im S&W Performance Center®, Aluminium Schaftsystem mit verstellbarer Schaftkappe und verstellbarer Backe, geschlossenes System mit Picatnny-Schiene, Performance Center®-Abzug einstellbar, Magpul® M-LOK® Schnittstellen, Caldwell® Zweibein, Soft Gun Case, kanelierter Lauf mit Gewinde und Mündungsbremse
Abzugsgewicht: 2,5 lbs. – 3,5 lbs.
Laufänge: 20"/24" – 25,5"
Gewicht: ca. 5.200 g (Creedmoor), ca. 4.990 g (.308 Win.)
Magazin: 10 Schuss



Langwaffen

Kurzwaffen

Freie Waffen

Optik + Montagen

Munition

Bekleidung

Zubehör

Tuning und Teile



Smith & Wesson®



THOMPSON/CENTER
America's Master Gunmaker®



Thompson/Center – Langwaffen

COMPASS® II

Die zuverlässige Leistung des ursprünglichen T/C® COMPASS®- jetzt mit dem Generation II-Abzug von Thompson/Center noch mal verbessert. Von der Feldjagd bis hin zu den Bergen, für jede Jagd, für Sport, für jedes Budget.



€ 734,-

Best.-Nr. 4850125

**Thompson Center Repetierbüchse
Modell COMPASS® II**

NEU
Kaliber: 6,5 Creedmoor
Schaft: Schwarz Kunststoff
Abzug: Einstellbar 3-4 lbs. Gen.2
Sicherung: Seitliche „Drei-StellungsSchlagbolzen-Sicherung“
System/Lauf: schwarz
Lauflänge: 21,625"/55cm mit Gewinde 5/8 - 24 UNEF
Drall: 1:8
Magazin: 5+1 Schuss
Gesamtlänge: 35,125"- 36"/ca. 89cm – 91cm
Gewicht: 7.0 lbs. / ca. 3.170 g
Visierung: Weaver-Style Basen



€ 725,-

Best.-Nr. 4850128

**Thompson Center Repetierbüchse
Modell COMPASS® II**

NEU
Kaliber: .308 Win.
Schaft: Schwarz Kunststoff
Abzug: Einstellbar 3-4 lbs. Gen.2
Sicherung: Seitliche „Drei-StellungsSchlagbolzen-Sicherung“
System/Lauf: schwarz
Lauflänge: 21,625"/55cm mit Gewinde 5/8 - 24 UNEF
Drall: 1:12
Magazin: 5+1 Schuss
Gesamtlänge: 35,125"- 36"/ca. 89cm – 91cm
Gewicht: 7.25 lbs. / ca. 3.290 g
Visierung: Weaver-Style Basen



€ 724,-

Best.-Nr. 4850129

**Thompson Center Repetierbüchse
Modell COMPASS® II**

NEU
Kaliber: .30-06
Schaft: Schwarz Kunststoff
Abzug: Einstellbar 3-4 lbs. Gen.2
Sicherung: Seitliche „Drei-StellungsSchlagbolzen-Sicherung“
System/Lauf: schwarz
Lauflänge: 21,625"/55cm mit Gewinde 5/8 - 24 UNEF
Drall: 1:10
Magazin: 5+1 Schuss
Gesamtlänge: 35,125"- 36"/ca. 89cm – 91cm
Gewicht: 7.25 lbs. / ca. 3.290 g
Visierung: Weaver-Style Basen



€ 715,-

Best.-Nr. 4850130
**Thompson Center Repetierbüchse
Modell COMPASS® II**

NEU

Kaliber: .300 Win. Mag.
Schaft: Schwarz Kunststoff
Abzug: Einstellbar 3-4 lbs. Gen.2
Sicherung: Seitliche „Drei-StellungsSchlagbolzen-Sicherung“
System/Lauf: schwarz
Lauflänge: 24"/61cm mit Gewinde 5/8 - 24 UNEF
Drall: 1:10
Magazin: 5+1 Schuss
Gesamtlänge: 35,125"- 36"/ca. 89cm – 91cm
Gewicht: 7.5 lbs. / ca. 3.400 g
Visierung: Weaver-Style Basen



€ 734,-

Best.-Nr. 4850153
**Thompson Center Repetierbüchse
Modell COMPASS® II COMPACT**

NEU

Kaliber: 6,5 Creedmoor
Schaft: Schwarz Kunststoff
Abzug: Einstellbar 3-4 lbs. Gen.2
Sicherung: Seitliche „Drei-StellungsSchlagbolzen-Sicherung“
System/Lauf: schwarz
Lauflänge: 16,5"/42cm mit Gewinde 5/8 - 24 UNEF
Drall: 1:8
Magazin: 5+1 Schuss
Gesamtlänge: 35,125"- 36"/ca. 89cm – 91cm
Gewicht: 6.5 lbs. / ca. 2.950 g
Visierung: Weaver-Style Basen



€ 734,-

Best.-Nr. 4850154
**Thompson Center Repetierbüchse
Modell COMPASS® II COMPACT**

NEU

Kaliber: .308 Win.
Schaft: Schwarz Kunststoff
Abzug: Einstellbar 3-4 lbs. Gen.2
Sicherung: Seitliche „Drei-StellungsSchlagbolzen-Sicherung“
System/Lauf: schwarz
Lauflänge: 16,5"/42cm mit Gewinde 5/8 - 24 UNEF
Drall: 1:12
Magazin: 5+1 Schuss
Gesamtlänge: 35,125"- 36"/ca. 89cm – 91cm
Gewicht: 6.5 lbs. / ca. 2.950 g
Visierung: Weaver-Style Basen



VOLQUARTSEN

FIREARMS

Das traditionelle Familienunternehmen V Custom, Inc., welches bis heute in Carroll, Iowa, beheimatet ist, fertigt heute eine schier unglaubliche Bandbreite an Selbstladebüchsen und -Pistolen in Randfeuerkaliber sowie Zubehör aus eigener Entwicklung, die in Punkto Qualität, Zuverlässigkeit und Präzision ihresgleichen suchen. Für jede Volquartsen-Schusswaffe und jedes Waffenteil kommen nur die hochwertigsten Materialien und modernsten Herstellungsmethoden - gepaart mit traditionellem Büchsenmacherhandwerk - zur Anwendung, um den hohen Qualitätsanspruch zu garantieren. Eine Volquartsen-Schusswaffe wird von Anfang an bis zur Fertigstellung von einem einzigen Büchsenmacher gefertigt, der nicht nur für die Auswahl der Materialien zuständig ist, sondern diese nach Endmontage einem ausgiebigen Testschießen unterzieht. Erst wenn alle technischen Voraussetzungen und Kriterien zufriedenstellend erfüllt sind, verlässt die Waffe das Werk. Ein Produkt aus dem Hause Volquartsen verdient in der Tat die Bezeichnung "Custom-made"!





Best.-Nr. 4862000

KK-Selbstladebüchse Modell Classic

Kaliber: .22 lfb.

Schaft: Schichtholzschafft braun

Lauflänge: 16,375" / ca. 41,6 cm

Abzugsgewicht: 2,5 lbs. / ca. 1.135 g

Gewicht: ca. 2,6 kg

- runder Stainless Steel Lauf .920" Ø 23 mm
- Stainless Steel Receiver
- auf dem System integrierte Picatinny Schiene

€ 2.087,-

Best.-Nr. 4862004

KK-Selbstladebüchse Modell Classic Black

Kaliber: .22 lfb.

Schaft: Hogue OverMolded Kunststoffschaft

Lauflänge: 16,375" / ca. 41,6 cm

Abzugsgewicht: 2,5 lbs. / ca. 1.135 g

• runder Stainless Steel Lauf .920" Ø 23mm

• mit Gewinde ½-28

• Stainless Steel Receiver

• auf dem System integrierte Picatinny Schiene

Best.-Nr. 4862024

Modell Classic Black

wie Best.-Nr. 4862004, jedoch

Kaliber: .17HMR

€ 2.178,-
€ 1.883,-

Best.-Nr. 4862101

KK-Selbstladebüchse Modell Deluxe Black

Kaliber: .22 lfb.

Schaft: Hogue OverMolded Kunststoffschaft

Lauflänge: 16,375" / ca. 41,6 cm

Abzugsgewicht: 2,5 lbs. / ca. 1.135 g

• Stainless Steel Lauf .920" Ø 23 mm, geflutet

• mit Gewinde ½-28 und 32 Loch Kompensator

• Stainless Steel Receiver

• auf dem System integrierte Picatinny Schiene

€ 2.052,-

Best.-Nr. 4862119

KK-Selbstladebüchse Modell Deluxe Black „Waimex Special“

Kaliber: .22 lfb.

Schaft: Hogue OverMolded Kunststoffschaft

Lauflänge: 16,375" / ca. 41,6 cm

Abzugsgewicht: 2,5 lbs. / ca. 1.135 g

• Stainless Steel Lauf .920" Ø 23 mm, geflutet

• mit Gewinde ½-28

• Stainless Steel Receiver

• auf dem System integrierte Picatinny Schiene

Best.-Nr. 4862139

Modell Deluxe Black „Waimex Special“

wie Best.-Nr. 4862119, jedoch

Kaliber: .17 HMR

€ 2.273,-
€ 1.977,-

Volquartsen – Langwaffen



Best.-Nr. 4862200

KK-Selbstladebüchse Modell IF-5

Kaliber: .22 lfb.

Schaft: Schichtholzschafft braun/grau

Lauflänge: 16,375" / ca. 41,6 cm

Abzugsgewicht: 2,5 lbs. / ca. 1.135 g

- Stainless Steel Lauf .920" Ø 23 mm
- mit Gewinde 1/2-28 und Kompensator
- Lauf mit extravaganter i-Flutung
- Stainless Steel Receiver
- auf dem System integrierte Picatinny Schiene

€ 2.369,-



Best.-Nr. 4862303

KK-Selbstladebüchse Modell SF-1

Kaliber: .22 lfb.

Schaft: McMillan Lochschafft Fiberglass schwarz

Lauflänge: 16,375" / ca. 41,6 cm

Abzugsgewicht: 2,5 lbs. / ca. 1.135 g

- Stainless Steel Lauf .920" Ø 23 mm
- mit Gewinde 1/2-28 und Kompensator
- Lauf mit extravaganter „snake“-Flutung
- Stainless Steel Receiver
- auf dem System integrierte Picatinny Schiene

€ 3.033,-



Best.-Nr. 4862360

KK-Selbstladebüchse Modell VG-1

Kaliber: .22 lfb.

Schaft: Hogue OverMolded Kunststoffschafft grün

Lauflänge: 16,375" / ca. 41,6 cm

Abzugsgewicht: 2,5 lbs. / ca. 1.135 g

- Stainless Steel Lauf .920" Ø 23 mm
- mit Gewinde 1/2-28 und Kompensator
- gefluteter Lauf
- Metallteile schwarz beschichtet
- Stainless Steel Receiver
- auf dem System integrierte Picatinny Schiene

€ 2.369,-



Best.-Nr. 4862390

KK-Selbstladebüchse Modell Lightweight

Kaliber: .22 lfb.

Schaft: Schichtholz-Lochschaft braun

Lauflänge: 16,375" / ca. 41,6 cm

Abzugsgewicht: 2,5 lbs. / ca. 1.135 g

- Stainless Steel Lauf .920" Ø 23 mm
- mit Gewinde 1/2-28 und Kompensator
- Karbon-Laufmantel
- Stainless Steel Receiver
- auf dem System integrierte Picatinny Schiene

€ 2.457,-



Best.-Nr. 4862453

KK-Selbstladebüchse Modell Superlight

Kaliber: .22 lfb.

Schaft: Hogue OverMolded Kunststoffschäft

Lauflänge: 16,375" / ca. 41,6 cm

Abzugsgewicht: 2,5 lbs. / ca. 1.135 g

- Stainless Steel Lauf .920" Ø 23 mm
- mit Gewinde 1/2-28 und 32-Loch Kompensator
- Aluminium-Laufmantel und Abzuggruppe, rot eloxiert
- Receiver aus hochfestem Aluminium schwarz eloxiert
- auf dem System integrierte Picatinny Schiene

€ 1.967,-



Best.-Nr. 4862511

KK-Selbstladebüchse Modell VM-22

Kaliber: .22 lfb.

Schaft: FDE Magpul X-22 Hunter Kunststoffschäft

Lauflänge: 16,375" / ca. 41,6 cm

Abzugsgewicht: 2,5 lbs. / ca. 1.135 g

- Stainless Steel Lauf .920" Ø 23 mm
- mit Gewinde 1/2-28 und Kompensator
- Karbon-Laufmantel
- Receiver aus hochfestem Aluminium schwarz eloxiert
- auf dem System integrierte Picatinny Schiene

€ 2.057,-

Zubehör für Volquartsen Selbstladebüchsen, Rem. M870, Rem. M597, Rem. M1100, Ruger 10/22

Best.-Nr.		Preis
4865010	Volquartsen "Exact Edge" Auszieher aus A2 Stahl, f. Remington Mod. 870 und 1100	33,00 €
4865020	Volquartsen "Exact Edge" Auszieher aus A2 Stahl f. Remington Mod. 597	26,00 €
4865021	Volquartsen Target Hammer aus A2 Stahl, f. Remington Mod. 597	59,00 €
4865022	Volquartsen Set "Exact Edge" Auszieher und Target Hammer aus A2 Stahl, f. Remington Mod. 597	71,00 €
4865500	Volquartsen Automatic Bolt Release (Verschlussauslösehebel), schwarz, f. Ruger 10/22	15,00 €
4865501	Volquartsen Automatic Bolt Release (Verschlussauslösehebel), Silver Finish, f. Ruger 10/22	15,00 €
4865502	Volquartsen Automatic Bolt Release + Hammer Set, schwarz, f. Ruger 10/22	60,00 €
4865503	Volquartsen Automatic Bolt Release + Hammer Set, Silver Finish, f. Ruger 10/22	60,00 €
4865504	Volquartsen "Exact Edge" Auszieher aus A2 Stahl, f. Ruger 10/22 und 10/22 Magnum	17,00 €
4865505	Volquartsen SureStrike Schlagbolzen aus A2 Stahl, f. Ruger 10/22	39,00 €
4865506	Volquartsen Bolt Tune-Up Kit: Exact Edge Auszieher und SureStrike Schlagbolzen, f. Ruger 10/22	47,00 €
4865507	Volquartsen Brass Escutcheon (Schraubenbuchse aus Messing f. Schaft), f. Ruger 10/22	8,00 €
4865508	Volquartsen Competition Federführungsstange und Rückholfeder, f. Ruger 10/22	20,00 €
4865509	Volquartsen verlängerter Durchladehebel mit kompl. Rückholfederführungssystem, schwarz, f. Ruger 10/22	62,00 €
4865510	Volquartsen verlängerter Durchladehebel mit kompl. Rückholfederführungssystem, Silver, f. Ruger 10/22	62,00 €
4865511	Volquartsen vergrößerter Magazinalteknopf, schwarz, f. Ruger 10/22 und 10/22 Magnum	24,00 €
4865512	Volquartsen vergrößerter Magazinalteknopf, Silver Finish, f. Ruger 10/22 und 10/22 Magnum	24,00 €
4865513	Volquartsen HP Action Kit, schwarz, f. Ruger 10/22	159,00 €
4865514	Volquartsen HP Action Kit Plus, schwarz, f. Ruger 10/22	186,00 €
4865515	Volquartsen HP Action Kit Plus, Silver Finish, f. Ruger 10/22	186,00 €
4865516	Volquartsen Hammer Buchsen (Hammer Bushing) verbessertes Design, f. Ruger 10/22	5,00 €
4865517	Volquartsen Inbus-Systembefestigungsschraube, f. Ruger 10/22	6,00 €
4865518	Volquartsen vergrößerte Abzugsicherung, f. Ruger 10/22 und 10/22 Magnum	12,00 €
4865519	Volquartsen Standard Abzugsicherung, f. Ruger 10/22 und 10/22 Magnum	12,00 €
4865520	Volquartsen Rückstosspuffer, f. Ruger 10/22 und 10/22 Magnum	15,00 €
4865521	Volquartsen Target Unterbrecher aus A2 Stahl, f. Ruger 10/22 und 10/22 Magnum	30,00 €
4865522	Volquartsen Match Hammer und Abzugstollen (Set), f. Ruger 10/22 und 10/22 Magnum	102,00 €
4865523	Volquartsen Match Hammer (Set), f. Ruger 10/22 und 10/22 Magnum	56,00 €
4865524	Volquartsen Match Abzugstollen aus A2 Stahl, f. Ruger 10/22 und 10/22 Magnum	56,00 €
4865525	Volquartsen Match Abzug mit Triggerstopp, Aluminium, f. Ruger 10/22 und 10/22 Magnum	38,00 €
4865526	Volquartsen V-Locking Block (Verriegelungsblock), stainless (RC 40 - 42), f. Ruger 10/22 und 10/22 Magnum	18,00 €
4865527	Volquartsen TG2000 Drop-In Match Abzuggruppe, kpl. Aluminium, Farbe: schwarz, f. Ruger 10/22	341,00 €
4865528	Volquartsen TG2000 Drop-In Match Abzuggruppe, kpl. Aluminium, Farbe: blau, f. Ruger 10/22	341,00 €
4865529	Volquartsen TG2000 Drop-In Match Abzuggruppe, kpl. Aluminium, Farbe: gold, f. Ruger 10/22	341,00 €
4865530	Volquartsen TG2000 Drop-In Match Abzuggruppe, kpl. Aluminium, Farbe: olivgrün, f. Ruger 10/22	341,00 €
4865531	Volquartsen TG2000 Drop-In Match Abzuggruppe, kpl. Aluminium, Farbe: lila, f. Ruger 10/22	341,00 €
4865532	Volquartsen TG2000 Drop-In Match Abzuggruppe, kpl. Aluminium, Farbe: rot, f. Ruger 10/22	341,00 €
4865533	Volquartsen TG2000 Drop-In Match Abzuggruppe, kpl. Aluminium, Farbe: silber, f. Ruger 10/22	341,00 €
4865534	Volquartsen Bedding System (Set), f. Ruger 10/22 und 10/22 Magnum	35,00 €
4865535	Volquartsen Bedding System Refill (Kit), f. Ruger 10/22 und 10/22 Magnum	15,00 €
4865536	Volquartsen Picatinny Schiene, Länge: 7" (17,7 cm) Aluminium, Farbe: schwarz eloxiert, f. Ruger 10/22	72,00 €
4865537	Volquartsen Picatinny Schiene, Länge: 7" (17,7 cm) Aluminium, Farbe: Silver Finish, f. Ruger 10/22,	72,00 €
4865538	Volquartsen Weaver Schiene, Bauhöhe: .475" / 12 mm, Aluminium, Farbe: schwarz eloxiert, f. Ruger 10/22	41,00 €
4865539	Volquartsen Weaver Schiene, Bauhöhe: .475" / 12 mm, Aluminium, Farbe: Silver Finish, f. Ruger 10/22	41,00 €
4865541	Volquartsen Kompensator mit 32 Gasentlastungsbohrungen, Ø = .920" / 23 mm, stainless/schwarz, 1/2x28 Gewinde, f. Ruger 10/22	75,00 €
4865542	Volquartsen Kompensator mit 32 Gasentlastungsbohrungen, Ø = .920" / 23 mm, stainless steel, 1/2x28 Gewinde, f. Ruger 10/22	75,00 €
4865543	Volquartsen "Forward Blow" Kompensator, Aluminium, schwarz eloxiert, Ø = .920" / 23 mm, 1/2x28 Gewinde, f. Ruger 10/22 Ball Barrel	98,00 €
4865544	Volquartsen "Forward Blow" Kompensator, stainless/schwarz, Ø = .920" / 23 mm, 1/2x28 Gewinde, f. Ruger 10/22 Ball Barrel	144,00 €
4865545	Volquartsen "Forward Blow" Kompensator, stainless steel, Ø = .920" / 23 mm, 1/2x28 Gewinde, f. Ruger 10/22 Ball Barrel	144,00 €
4865546	Volquartsen Großer "Forward Blow" Kompensator, Aluminium, schwarz eloxiert, Ø = .920" / 23 mm, 1/2x28 Gewinde, f. Ruger 10/22 Ball Barrel	149,00 €
4865547	Volquartsen Großer "Forward Blow" Kompensator, stainless/schwarz, Ø = .920" / 23 mm, 1/2x28 Gewinde, f. Ruger 10/22 Ball Barrel	261,00 €
4865548	Volquartsen Großer "Forward Blow" Kompensator, stainless steel, Ø = .920" / 23 mm, 1/2x28 Gewinde, f. Ruger 10/22 Ball Barrel	261,00 €
4865549	Volquartsen Gewindeschutz, Ø = .920" / 23 mm, passend f. 1/2x28 Gewinde, stainless/schwarz	24,00 €
4865550	Volquartsen Gewindeschutz, Ø = .920" / 23 mm, passend f. 1/2x28 Gewinde, stainless steel	24,00 €
4865570	10-Schuss-Magazin, cal. .22 Long Rifle, f. Volquartsen KK-Selbstladebüchsen	54,00 €
4865576	10-Schuss-Magazin, cal. .17 HMR / .22 W.M.R., f. Volquartsen KK-Selbstladebüchsen	57,00 €

Zubehör für Volquartsen Selbstladebüchsen, Ruger 10/22

Best.-Nr.		Preis
4865700	Volquartsen Sporter Schichtholzschäft, blau-grau, rechts, f. Ruger 10/22	398,00 €
4865701	Volquartsen Sporter Schichtholzschäft, braun, rechts, f. Ruger 10/22	398,00 €
4865702	Volquartsen Sporter Schichtholzschäft, braun-grau, rechts, f. Ruger 10/22	398,00 €
4865703	Volquartsen Sporter Schichtholzschäft, grau, rechts, f. Ruger 10/22	398,00 €
4865704	Volquartsen Sporter Schichtholzschäft, grün-grau, rechts, f. Ruger 10/22	398,00 €
4865705	Volquartsen Sporter Schichtholzschäft, orange-grau, rechts, f. Ruger 10/22	398,00 €
4865706	Volquartsen Sporter Schichtholzschäft, rot-grau, rechts, f. Ruger 10/22	398,00 €
4865707	Volquartsen Sporter Schichtholzschäft, gelb-grau, rechts, f. Ruger 10/22	398,00 €
4865708	Volquartsen Sporter Schichtholzschäft, pink-grau, rechts, f. Ruger 10/22	398,00 €
4865800	Volquartsen 'Silhouette' Schichtholzschäft mit Daumenloch, blau-grau, rechts, f. Ruger 10/22	602,00 €
4865801	Volquartsen 'Silhouette' Schichtholzschäft mit Daumenloch, braun, rechts, f. Ruger 10/22	602,00 €
4865802	Volquartsen 'Silhouette' Schichtholzschäft mit Daumenloch, braun-grau, rechts, f. Ruger 10/22	602,00 €
4865803	Volquartsen 'Silhouette' Schichtholzschäft mit Daumenloch, grau, rechts, f. Ruger 10/22	602,00 €
4865804	Volquartsen 'Silhouette' Schichtholzschäft mit Daumenloch, grün-grau, rechts, f. Ruger 10/22	602,00 €
4865805	Volquartsen 'Silhouette' Schichtholzschäft mit Daumenloch, orange-grau, rechts, f. Ruger 10/22	602,00 €
4865806	Volquartsen 'Silhouette' Schichtholzschäft mit Daumenloch, rot-grau, rechts, f. Ruger 10/22	602,00 €
4865807	Volquartsen 'Silhouette' Schichtholzschäft mit Daumenloch, gelb-grau, rechts, f. Ruger 10/22	602,00 €
4865808	Volquartsen 'Silhouette' Schichtholzschäft mit Daumenloch, pink-grau, rechts, f. Ruger 10/22	602,00 €
4865810	Volquartsen 'Silhouette' Schichtholzschäft mit Daumenloch, blau-grau, links, f. Ruger 10/22	602,00 €
4865811	Volquartsen 'Silhouette' Schichtholzschäft mit Daumenloch, braun, links, f. Ruger 10/22	602,00 €
4865812	Volquartsen 'Silhouette' Schichtholzschäft mit Daumenloch, braun-grau, links, f. Ruger 10/22	602,00 €
4865813	Volquartsen 'Silhouette' Schichtholzschäft mit Daumenloch, grau, links, f. Ruger 10/22	602,00 €
4865814	Volquartsen 'Silhouette' Schichtholzschäft mit Daumenloch, grün-grau, links, f. Ruger 10/22	602,00 €
4865815	Volquartsen 'Silhouette' Schichtholzschäft mit Daumenloch, orange-grau, links, f. Ruger 10/22	602,00 €
4865816	Volquartsen 'Silhouette' Schichtholzschäft mit Daumenloch, rot-grau, links, f. Ruger 10/22	602,00 €
4865817	Volquartsen 'Silhouette' Schichtholzschäft mit Daumenloch, gelb-grau, links, f. Ruger 10/22	602,00 €
4865818	Volquartsen 'Silhouette' Schichtholzschäft mit Daumenloch, pink-grau, links, f. Ruger 10/22	602,00 €
4865820	Volquartsen 'Lightweight' Schichtholzschäft mit Daumenloch, blau-grau, rechts, f. Ruger 10/22	602,00 €
4865821	Volquartsen 'Lightweight' Schichtholzschäft mit Daumenloch, braun, rechts, f. Ruger 10/22	602,00 €
4865822	Volquartsen 'Lightweight' Schichtholzschäft mit Daumenloch, braun-grau, rechts, f. Ruger 10/22	602,00 €
4865823	Volquartsen 'Lightweight' Schichtholzschäft mit Daumenloch, grau, rechts, f. Ruger 10/22	602,00 €
4865824	Volquartsen 'Lightweight' Schichtholzschäft mit Daumenloch, grün-grau, rechts, f. Ruger 10/22	602,00 €
4865825	Volquartsen 'Lightweight' Schichtholzschäft mit Daumenloch, orange-grau, rechts, f. Ruger 10/22	602,00 €
4865826	Volquartsen 'Lightweight' Schichtholzschäft mit Daumenloch, rot-grau, rechts, f. Ruger 10/22	602,00 €
4865827	Volquartsen 'Lightweight' Schichtholzschäft mit Daumenloch, gelb-grau, rechts, f. Ruger 10/22	602,00 €
4865828	Volquartsen 'Lightweight' Schichtholzschäft mit Daumenloch, pink-grau, rechts, f. Ruger 10/22	602,00 €
4865830	Volquartsen 'Lightweight' Schichtholzschäft mit Daumenloch, blau-grau, links, f. Ruger 10/22	602,00 €
4865831	Volquartsen 'Lightweight' Schichtholzschäft mit Daumenloch, braun, links, f. Ruger 10/22	602,00 €
4865832	Volquartsen 'Lightweight' Schichtholzschäft mit Daumenloch, braun-grau, links, f. Ruger 10/22	602,00 €
4865833	Volquartsen 'Lightweight' Schichtholzschäft mit Daumenloch, grau, links, f. Ruger 10/22	602,00 €
4865834	Volquartsen 'Lightweight' Schichtholzschäft mit Daumenloch, grün-grau, links, f. Ruger 10/22	602,00 €
4865835	Volquartsen 'Lightweight' Schichtholzschäft mit Daumenloch, orange-grau, links, f. Ruger 10/22	602,00 €
4865836	Volquartsen 'Lightweight' Schichtholzschäft mit Daumenloch, rot-grau, links, f. Ruger 10/22	602,00 €
4865837	Volquartsen 'Lightweight' Schichtholzschäft mit Daumenloch, gelb-grau, links, f. Ruger 10/22	602,00 €
4865838	Volquartsen 'Lightweight' Schichtholzschäft mit Daumenloch, pink-grau, links, f. Ruger 10/22	602,00 €
4865900	Volquartsen Nova Zielfernrohr-Ringe, Ø = 1"/26 mm, niedrig, Aluminium, schwarz eloxiert, f. Picatinny Rail	216,00 €
4865901	Volquartsen Nova Zielfernrohr-Ringe, Ø = 1"/26 mm, hoch, Aluminium, schwarz eloxiert, f. Picatinny Rail	216,00 €
4865903	Volquartsen Nova Zielfernrohr-Ringe, Ø = 30 mm, hoch, Aluminium, schwarz eloxiert, f. Picatinny Rail	216,00 €
4865906	Volquartsen Nova Zielfernrohr-Ringe, Ø = 1"/26 mm, hoch, Aluminium, Silver Finish, f. Picatinny Rail	216,00 €
4865908	Volquartsen Nova Zielfernrohr-Ringe, Ø = 30 mm, hoch, Aluminium, Silver Finish, f. Picatinny Rail	216,00 €
4865910	Volquartsen Nova Zielfernrohr-Ringe, Ø = 1"/26 mm, niedrig, stainless/schwarz, f. Picatinny Rail	264,00 €
4865911	Volquartsen Nova Zielfernrohr-Ringe, Ø = 1"/26 mm, hoch, stainless/schwarz, f. Picatinny Rail	264,00 €
4865912	Volquartsen Nova Zielfernrohr-Ringe, Ø = 30 mm, niedrig, stainless/schwarz, f. Picatinny Rail	264,00 €
4865913	Volquartsen Nova Zielfernrohr-Ringe, Ø = 30 mm, hoch, stainless/schwarz, f. Picatinny Rail	264,00 €
4865915	Volquartsen Nova Zielfernrohr-Ringe, Ø = 1"/26 mm, niedrig, stainless, Silver Finish, f. Picatinny Rail	264,00 €
4865916	Volquartsen Nova Zielfernrohr-Ringe, Ø = 1"/26 mm, hoch, stainless, Silver Finish, f. Picatinny Rail	264,00 €
4865917	Volquartsen Nova Zielfernrohr-Ringe, Ø = 30 mm, niedrig, stainless, Silver Finish, f. Picatinny Rail	264,00 €
4865918	Volquartsen Nova Zielfernrohr-Ringe, Ø = 30 mm, hoch, stainless, Silver Finish, f. Picatinny Rail	264,00 €
4865995	Volquartsen Kunststoffkoffer für Langwaffen, Farbe: schwarz, Länge: 40"/ 100 cm	137,00 €
4865996	Volquartsen Kunststoffkoffer für Langwaffen, Farbe: schwarz, Länge: 54"/ 137 cm	137,00 €

Kurzgewaffen

Freie Waffen

Optik + Montagen

Munition

Bekleidung

Zubehör

Tuning und Teile



HENRY[®]

The Rifles of the Henry Repeating Arms Company

Made In America Or Not Made At All





HENRY®



HENRY – Langwaffen

Die Firma Henry Repeating Arms gehört zu den größten US-amerikanischen Produzenten von Unterhebelrepetierbüchsen in den Vereinigten Staaten von Amerika. Henry Repeating Arms Co. fühlt sich dem patriotischen Motto "Made in America or not made at all" stark verpflichtet und fertigt daher ausschließlich in Werken in den U.S.A. Auf modernsten Maschinen werden Schusswaffen nach historischen Vorbildern und in verschiedenen Varianten produziert, wobei die Kaliberpalette von .22 Long Rifle bis .45-70 Government reicht. Diese Western-Style-Waffen erfreuen sich auch bei uns einer treuen Fan-Gemeinde unter den Sportschützen, Jägern und Waffensammlern.



€ 545,-

Best.-Nr. 4860000
Lever Action .22 Rifle

Kaliber: .22lfB
 Magazin: 15 Patronen, .22 lfB.
 Lauflänge: ca. 46 cm
 Lauftyp: rund, brüniert
 Gesamtlänge: ca. 93 cm
 Gewicht: ca. 2,4 kg
 System: brüniert, mit 11 mm Schiene
 Visier: verstellbar
 Korn: Tunnelkorn
 Schaft: American Walnut mit Kunststoff-Schaftkappe



€ 564,-

Best.-Nr. 4860001
Lever Action .22 Carbine mit großem Durchladehebel

Kaliber: .22lfB
 Magazin: 12 Patronen, .22 lfB.
 Lauflänge: ca. 41 cm
 Lauftyp: rund, brüniert
 Gesamtlänge: ca. 86 cm
 Gewicht: ca. 2 kg
 System: brüniert, mit 11 mm Schiene
 Visier: verstellbar
 Korn: Tunnelkorn
 Schaft: American Walnut mit Kunststoff-Schaftkappe



€ 674,-

Best.-Nr. 4860010
Lever Action .22 Octagon Frontier Rifle

Kaliber: .22lfB
 Magazin: 16 Patronen, .22 lfB.
 Lauflänge: ca. 51 cm
 Lauftyp: achteckig, brüniert
 Gesamtlänge: ca. 98 cm
 Gewicht: ca. 2,95 kg
 System: brüniert, mit 11 mm Schiene
 Visier: verstellbar
 Schaft: American Walnut mit Kunststoff-Schaftkappe

Langwaffen

Kurzwaffen

Freie Waffen

Optik + Montagen

Munition

Bekleidung

Zubehör

Tuning und Teile



Henry – Langwaffen



€ 737,-

Best.-Nr. 4860012

Lever Action .22 Octagon Frontier Long Barrel Rifle, mit Gewinde

Kaliber: .22lfB
 Magazin: 10 Patronen, .22 lfB.
 Lauflänge: ca. 61 cm
 Lauftyp: achteckig, brüniert mit Gewinde 1/2x28
 Gesamtlänge: ca. 108 cm
 Gewicht: ca. 3,2 kg
 System: brüniert, mit 11 mm Schiene
 Visier: verstellbar
 Schaft: American Walnut mit Kunststoff-Schaftkappe



€ 705,-

Best.-Nr. 4860011

Lever Action .22 Octagon Frontier Long Barrel Rifle

Kaliber: .22lfB
 Magazin: 16 Patronen, .22 lfB.
 Lauflänge: ca. 61 cm
 Lauftyp: achteckig, brüniert
 Gesamtlänge: ca. 108 cm
 Gewicht: ca. 3,2 kg
 System: brüniert, mit 11 mm Schiene
 Visier: verstellbar
 Schaft: American Walnut mit Kunststoff-Schaftkappe



€ 737,-

Best.-Nr. 4860013

Lever Action .22 Octagon Frontier Rifle

Kaliber: .22lfB
 Magazin: 16 Patronen, .22 lfB.
 Lauflänge: ca. 51 cm
 Lauftyp: achteckig, brüniert
 Gesamtlänge: ca. 98 cm
 Gewicht: ca. 2,95 kg
 System: Skinner Peep Sight
 Visier: verstellbar
 Schaft: American Walnut mit Kunststoff-Schaftkappe



€ 737,-

Best.-Nr. 4860014

Lever Action .22 Smale Game Carbine

Kaliber: .22lfB
 Magazin: 12 Patronen, .22 lfB.
 Lauflänge: ca. 43 cm
 Lauftyp: achteckig, brüniert
 Gesamtlänge: ca. 89 cm
 Gewicht: ca. 2,6 kg
 System: Skinner Peep Sight
 Visier: verstellbar
 Schaft: American Walnut mit Kunststoff-Schaftkappe



€ 737,-



Best.-Nr. 4860015

Lever Action .22 Octagon Frontier Carbine „Evil Roy“

Kaliber: .22lfB
 Magazin: 12 Patronen, .22 lfB.
 Lauflänge: ca. 42 cm
 Lauftyp: achteckig, brüniert
 Gesamtlänge: ca. 97 cm
 Gewicht: ca. 2,5 kg
 System: vernickelt, mit 11mm Schiene
 Visier: Semi-Buckhorn verstellbar
 Schaft: American Walnut mit Kunststoff-Schaftkappe und „Evil Roy“ Logo



€ 806,-

Best.-Nr. 4860040

Lever Action .22 Golden Boy Rifle

Kaliber: .22lfB
 Magazin: 16 Patronen, .22 lfB.
 Lauflänge: ca. 51 cm
 Lauftyp: achteckig, brüniert
 Gesamtlänge: ca. 98 cm
 Gewicht: ca. 2,9 kg
 System: Gold-Messing-Look
 Visier: Semi-Buckhorn verstellbar
 Schaft: American Walnut mit Messing-Schaftkappe



€ 878,-

Best.-Nr. 4860043

Lever Action .22 Golden Boy Silver Rifle

Kaliber: .22lfB
 Magazin: 16 Patronen, .22 lfB.
 Lauflänge: ca. 51 cm
 Lauftyp: achteckig, brüniert
 Gesamtlänge: ca. 98 cm
 Gewicht: ca. 2,9 kg
 System: vernickelt
 Visier: Semi Buckhorn verstellbar
 Schaft: American Walnut mit vernickelter Schaftkappe



€ 1.161,-

Best.-Nr. 4860045

Lever Action .22 Golden Boy Silver Eagle 2nd Edition Rifle

Kaliber: .22lfB
 Magazin: 16 Patronen, .22 lfB.
 Lauflänge: ca. 51 cm
 Lauftyp: achteckig, brüniert
 Gesamtlänge: ca. 98 cm
 Gewicht: ca. 2,9 kg
 System: vernickelt, mit Arabesken und Adler Gravur
 Visier: Semi-Buckhorn verstellbar
 Schaft: American Walnut mit vernickelter Schaftkappe

€ 1.247,-

Best.-Nr. 4860046

Lever Action .22 Golden Boy Golden Eagle Rifle

Kaliber: .22lfB
Magazin: 16 Patronen, .22 lfB.
Lauflänge: ca. 51 cm
Laufstyp: achteckig, brüniert
Gesamtlänge: ca. 98 cm
Gewicht: ca. 2,9 kg
System: vernickelt, mit Arabesken und Adler Gravur, der Adler ist 24Karat vergoldet
Visier: Semi-Buckhorn verstellbar
Schaft: American Walnut mit vernickelter Schaftkappe

€ 737,-

Best.-Nr. 4860130

Lever Action Rifle .22 W.M.R.

Kaliber: .22 W.M.R.
Magazin: 11 Patronen, .22 W.M.R.
Lauflänge: ca. 49 cm
Laufstyp: rund, brüniert
Gesamtlänge: ca. 95 cm
Gewicht: ca. 2,5 kg
System: brüniert, mit 11 mm Schiene
Visier: verstellbar
Korn: Tunnelkorn
Schaft: American Walnut mit Kunststoff-Schaftkappe

SASS APPROVED

€ 1.301,-

Best.-Nr. 4860240

Lever Action .357 Big Boy

Kaliber: .357 Mag./,38 Special
Magazin: 10 Patronen
Lauflänge: ca. 51 cm
Laufstyp: achteckig, brüniert
Gesamtlänge: ca. 98 cm
Gewicht: ca. 3,95 kg
System: Gold-Messing-Look
Visier: Semi-Buckhorn verstellbar
Schaft: American Walnut mit Messing-Schaftkappe

Best.-Nr. 4860241

Lever Action .357 Big Boy

Kaliber: .357 Mag./,38 Special
Magazin: 7 Patronen
Lauflänge: ca. 52 cm
Laufstyp: achteckig, brüniert
Gesamtlänge: ca. 89 cm
Gewicht: ca. 3,5 kg
System: Gold-Messing-Look
Visier: Semi-Buckhorn verstellbar
Schaft: American Walnut mit Messing-Schaftkappe

Zubehör für Henry

Best.-Nr.		Preis
4860098	Großer Durchladehebel, für alle Henry UHR Büchsen im Kal. .22 Long Rifle, außer Golden Boy	92,00 €
4860099	Großer Durchladehebel, für alle Henry UHR Mod. Golden Boy im Kal. .22 Long Rifle	92,00 €
4860397	Picatinny Schiene, f. alle Henry UHR Big Boy-Modelle im Kal. .38/.357, .44 Mag., .45 Colt	51,00 €
4860398	Großer Durchladehebel, brüniert, f. alle Henry UHR Big Boy-Modelle	92,00 €
4860399	Großer Durchladehebel, buntgehärtet, f. alle Henry UHR Big Boy-Modelle	128,00 €
4860549	Großer Durchladehebel, brüniert, f. alle Henry UHR Modelle im Kal. .30-30	92,00 €



Best.-Nr. 4860242

Lever Action .357 Big Boy Steel Rifle

€ 1.235,-

Kaliber: .357 Mag./38 Special
Magazin: 10 Patronen
Lauflänge: ca. 51 cm
Laufstyp: rund, brüniert
Gesamtlänge: ca. 95 cm
Gewicht: ca. 3,17 kg
System: brüniert
Visier: Semi-Buckhorn verstellbar
Schaft: American Walnut mit Kunststoff-Schaftkappe



Best.-Nr. 4860243

Lever Action .357 Big Boy Steel Carbine

€ 1.235,-

Kaliber: .357 Mag./38 Special
Magazin: 7 Patronen
Lauflänge: ca. 42 cm
Laufstyp: rund, brüniert
Gesamtlänge: ca. 86 cm
Gewicht: ca. 2,99 kg
System: brüniert
Visier: Semi-Buckhorn verstellbar
Schaft: American Walnut mit Kunststoff-Schaftkappe



Best.-Nr. 4860244

Lever Action .357 Big Boy Steel Allweather

€ 1.452,-

Kaliber: .357 Mag./38 Special
Magazin: 10 Patronen
Lauflänge: ca. 51 cm
Laufstyp: rund, hartverchromt
Gesamtlänge: ca. 86 cm
Gewicht: ca. 3,18 kg
System: hartverchromt
Visier: Semi-Buckhorn verstellbar
Schaft: Kunststoff schwarz mit Kunststoff-Schaftkappe



Best.-Nr. 4860249

Lever Action .357 Big Boy X Steel Model

€ 1.425,-

Kaliber: .357 Mag./38 Special
Magazin: 7 Patronen
Lauflänge: ca. 44 cm mit Gewinde 5/8x24
Laufstyp: rund, brüniert
Gesamtlänge: ca. 92 cm
Gewicht: ca. 3,3 kg
System: brüniert
Visier: Fiber Optic verstellbar
Schaft: Kunststoff schwarz mit Kunststoff-Schaftkappe



€ 1.581,-

Best.-Nr. 4860250
Lever Action .357 Big Boy Steel Rifle

Kaliber: .357 Mag./38 Special
Magazin: 10 Patronen
Lauflänge: ca. 51 cm
Laufotyp: achteckig, brüniert
Gesamtlänge: ca. 95 cm
Gewicht: ca. 3,56 kg
System: Buntgehärtet
Visier: Semi-Buckhorn verstellbar
Schaft: American Walnut mit Kunststoff-Schaftkappe

Best.-Nr. 4860251
Lever Action .357 Big Boy Steel Carbine

Kaliber: .357 Mag./38 Special
Magazin: 7 Patronen
Lauflänge: ca. 42 cm
Laufotyp: achteckig, brüniert
Gesamtlänge: ca. 86 cm
Gewicht: ca. 3,32 kg
System: Buntgehärtet
Visier: Semi-Buckhorn verstellbar
Schaft: American Walnut mit Kunststoff-Schaftkappe

SASS APPROVED



€ 1.301,-

Best.-Nr. 4860290
Lever Action .44 Big Boy

Kaliber: .44 Mag./44 Special
Magazin: 10 Patronen
Lauflänge: ca. 51 cm
Laufotyp: achteckig, brüniert
Gesamtlänge: ca. 98 cm
Gewicht: ca. 3,94 kg
System: Gold-Messing-Look
Visier: Semi-Buckhorn verstellbar
Schaft: American Walnut mit Messing-Schaftkappe

Best.-Nr. 4860291
Lever Action .44 Big Boy

Kaliber: .44 Mag./44 Special
Magazin: 7 Patronen
Lauflänge: ca. 42 cm
Laufotyp: achteckig, brüniert
Gesamtlänge: ca. 89 cm
Gewicht: ca. 3,5 kg
System: Gold-Messing-Look
Visier: Semi-Buckhorn verstellbar
Schaft: American Walnut mit Messing-Schaftkappe



€ 1.295,-

Best.-Nr. 4860292
Lever Action .44 Big Boy Steel Rifle

Kaliber: .44 Mag./44 Special
Magazin: 10 Patronen
Lauflänge: ca. 51 cm
Laufotyp: rund, brüniert
Gesamtlänge: ca. 95 cm
Gewicht: ca. 3,17 kg
System: brüniert
Visier: Semi-Buckhorn verstellbar
Schaft: American Walnut mit Kunststoff-Schaftkappe



€ 1.235,-

Best.-Nr. 4860293

Lever Action .44 Big Boy Steel Carbine

Kaliber: .44 Mag./44 Special
Magazin: 7 Patronen
Laufänge: ca. 42 cm
Laufstyp: rund, brüniert
Gesamtlänge: ca. 86 cm
Gewicht: ca. 2,99 kg
System: brüniert
Visier: Semi-Buckhorn verstellbar
Schaft: American Walnut mit Kunststoff-Schaftkappe



€ 1.452,-

Best.-Nr. 4860294

Lever Action .44 Big Boy Steel Allweather

Kaliber: .44 Mag./44 Special
Magazin: 10 Patronen
Laufänge: ca. 51 cm
Laufstyp: rund, Hartverchromt
Gesamtlänge: ca. 86 cm
Gewicht: ca. 3,18 kg
System: Hartverchromt
Visier: Semi-Buckhorn verstellbar
Schaft: Kunststoff schwarz mit Kunststoff-Schaftkappe



Reader's Choice
Lever & Pump Action Rifle
Big Boy Color Case Hardened



Big Boy Color Case Hardened

Big Boy Carbine Color Case Hardened

€ 1.581,-

Best.-Nr. 4860300

Lever Action .44 Big Boy Steel Rifle

Kaliber: .44 Mag./44 Special
Magazin: 10 Patronen
Laufänge: ca. 51 cm
Laufstyp: achteckig, brüniert
Gesamtlänge: ca. 95 cm
Gewicht: ca. 3,56 kg
System: Buntgehärtet
Visier: Semi-Buckhorn verstellbar
Schaft: American Walnut mit Kunststoff-Schaftkappe

Best.-Nr. 4860301

Lever Action .44 Big Boy Steel Carbine

Kaliber: .44 Mag./44 Special
Magazin: 7 Patronen
Laufänge: ca. 42 cm
Laufstyp: achteckig, brüniert
Gesamtlänge: ca. 86 cm
Gewicht: ca. 3,23 kg
System: Buntgehärtet
Visier: Semi-Buckhorn verstellbar
Schaft: American Walnut mit Kunststoff-Schaftkappe



HENRY[®]



€ 1.344,-

Best.-Nr. 4860500

Lever Action Brass Octagon Barrel Rifle

Kaliber: .30-30

Magazin: 5 Patronen

Lauflänge: ca. 51 cm

Laufotyp: achteckig, brüniert

Gesamtlänge: ca. 99 cm

Gewicht: ca. 3,8 kg

System: Gold-Messing poliert beidseitig graviert, für ZF-Montage vorbereitet

Visier: Semi Buckhorn verstellbar

Schaft: American Walnut mit Messing-Schaftkappe



€ 1.235,-

Best.-Nr. 4860502

Lever Action .30-30 Steel Round Barrel Rifle

Kaliber: .30-30

Magazin: 5 Patronen

Lauflänge: ca. 51 cm

Laufotyp: brüniert

Gesamtlänge: ca. 99 cm

Gewicht: ca. 3,2 kg

System: brüniert, für ZF-Montage vorbereitet

Visier: Semi Buckhorn verstellbar

Schaft: American Walnut mit Gummi-Schaftkappe



€ 1.452,-

Best.-Nr. 4860504

Lever Action .30-30 W.C.F. Steel Allweather

Kaliber: .30-30 W.C.F.

Magazin: 5 Patronen

Lauflänge: ca. 51 cm

Laufotyp: rund, Hartverchromt

Gesamtlänge: ca. 99 cm

Gewicht: ca. 3,17 kg

System: Hartverchromt

Visier: Semi-Buckhorn verstellbar

Schaft: Kunststoff schwarz mit Kunststoff-Schaftkappe



€ 1.235,-

Best.-Nr. 4860552

Lever Action .45-70 Steel Round Barrel Rifle

Kaliber: .45-70
Magazin: 4 Patronen
Lauflänge: ca. 47 cm
Lauftyp: brüniert
Gesamtlänge: ca. 95 cm
Gewicht: ca. 3,2 kg
System: brüniert, für ZF-Montage vorbereitet
Visier: Semi Buckhorn verstellbar
Schaft: American Walnut mit Messing-Schaftkappe



€ 1.452,-

Best.-Nr. 4860554

Lever Action .45-70 Government Steel Allweather

Kaliber: .45-70 Gov.
Magazin: 4 Patronen
Lauflänge: ca. 47 cm
Lauftyp: rund, Hartverchromt
Gesamtlänge: ca. 95 cm
Gewicht: ca. 3,2 kg
System: Hartverchromt
Visier: Semi-Buckhorn verstellbar
Schaft: Kunststoff schwarz mit Kunststoff-Schaftkappe



€ 1.442,-

Best.-Nr. 4860562

Lever Action .45-70 Government Big Boy X Steel Model

Kaliber: .45-70 Gov.
Magazin: 4 Patronen
Lauflänge: ca. 50 cm mit Gewinde 5/8x24
Lauftyp: rund, brüniert
Gesamtlänge: ca. 98 cm
Gewicht: ca. 3,36 kg
System: brüniert
Visier: Fiber Optic verstellbar
Schaft: Kunststoff schwarz mit Kunststoff-Schaftkappe

GRS Schäfte – Qualität made in Norway

MASTER YOUR RIFLE

Diese Hochleistungs-Laminatschäfte machen jede Waffe zum Unikat!

Alle erhältlichen GRS Linkshand-Schäfte OHNE Aufpreis!

Bei Verwendung von Magnum-Kalibern ist grundsätzlich Bettung erforderlich!

Für sämtliche GRS Schäfte sind auch 1" Limbsaver Schaftkappen erhältlich!

Für alle GRS Laminatschäfte wird eine Bettung empfohlen. Bei GRS Laminatschäften für Blaser R93/R8 (Offroad/ Professional), Schultz&Larsen, Rössler Titan 3/6, Sauer 100 ist diese generell erforderlich!

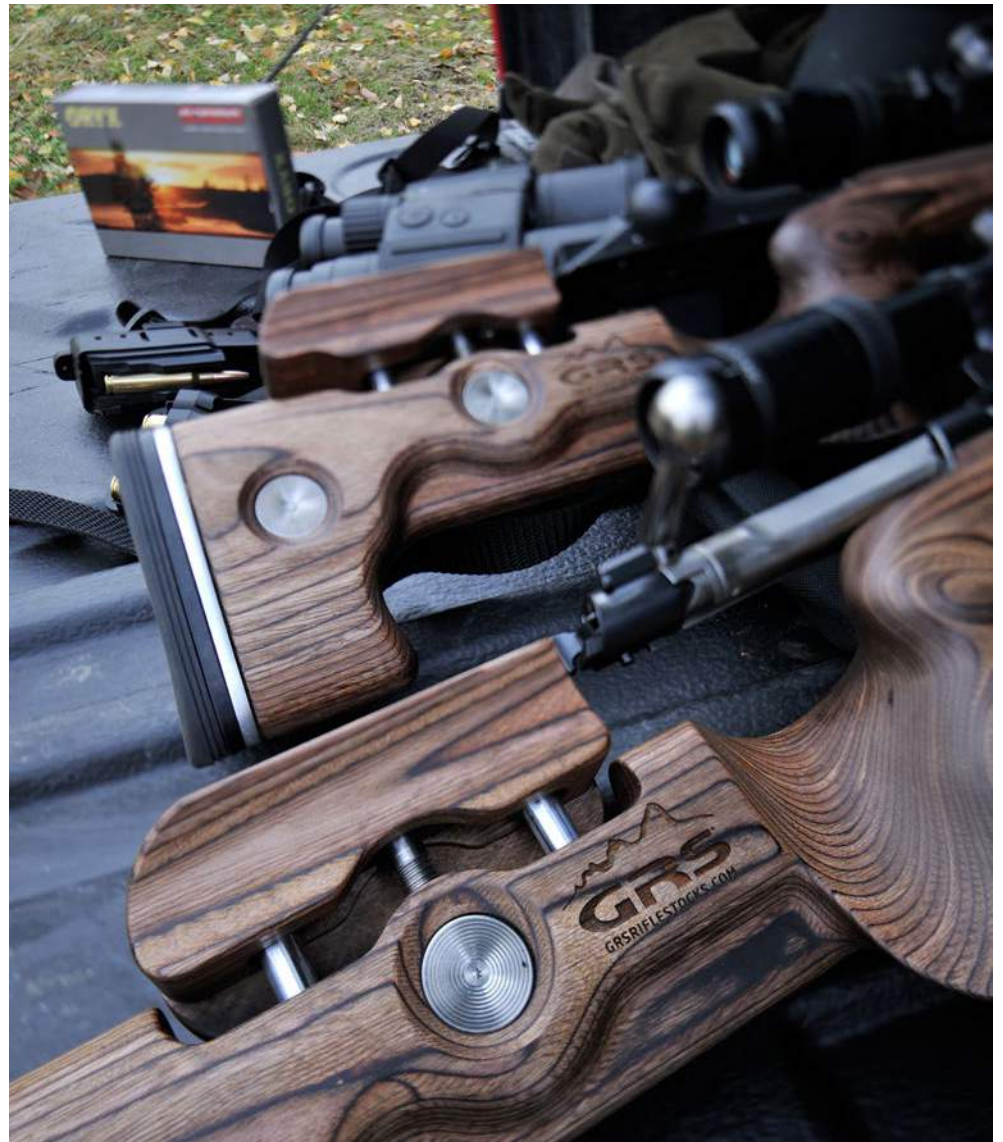

Eine Auflistung sämtlicher aktuell erhältlichen GRS-Schäfte finden Sie unter: <http://www.grsriflestocks.com/inlets>



€ 35,-

Mehrpreis für bereits montierte höhenverstellbare Schaftkappe:

€ 77,-

Best.-Nr. 810503

1 Inch Schaftkappe

1" Limpsaver Recoil Pad

Best.-Nr. 810502

0,5 Inch Schaftkappe

0,5" Limpsaver Recoil Pad

Best.-Nr. 810525

1 Inch Bifrost Airtech Schaftkappe (ohne Abb.)

Bifrost Airtech

€ 35,-

BIFROST®

Mit dem neuen GRS-Schaftmodell BIFROST präsentiert der bekannte norwegische Schafthersteller GRS Riflestocks AS die neueste Generation seiner Gewehrschäfte für den anspruchsvollen Jäger und Präzisionsschützen. Der GRS BIFROST ist verstellbar in Höhe, Länge und nun auch in seitlicher Neigung. Dieser Schaft ist ausgelegt auf die Verwendung selbst stärkster Kaliber! Der aus glasfaserverstärktem Kunststoff gefertigte GRS BIFROST ist an Vorderschaft und Pistolengriff mit rutschfesten Gummieinlagen versehen. Mehrere vorinstallierte Piccatinny-Schienen ermöglichen außerdem die Montage diversen Zubehörs. Zwei schnell abnehmbare Riemenbügel gehören zur Standardausführung. Der GRS BIFROST ist in den Farben braun, grün und schwarz erhältlich.



ab € 619,-

GRS BIFROST

- Der Hauptkörper des BIFROST besteht aus bis zu 65 % glasfaserverstärktem Verbundmaterial.
- Gummioberflächen an Griff- und Vorderschaftbereich sorgen für beste Griffbarkeit.
- **Schaftlänge bis Abzug:** 35-38 cm
- **Gewicht:** ca. 1,35 kg
- In Grün, Braun oder Schwarz lieferbar.



ab € 830,-

GRS WARG

- Der Hauptkörper des WARG besteht aus bis zu 65 % glasfaserverstärktem Verbundmaterial.
- Gummioberflächen im Griffbereich sorgen für beste Griffbarkeit.
- Vorderschaft aus Aluminium im AR-Style.
- Der GRS WARG ist ein Schaftsystem für Long Range-Schützen und für die Montage von Vorsatz-Nachtsichtgeräten/Wärmebildgeräten bestens geeignet.
- **Schaftlänge bis Abzug:** 35-38 cm
- **Gewicht:** ca. 1,35 kg
- In Grün, Braun oder Schwarz lieferbar.

NEU



Für folgende Modelle lieferbar:

- | | | |
|------------------------|---------------------------|-----------------------------|
| • Tikka T3/ T3X/CTR/RH | • Savage SA RH | • Tikka T3/ T3X/CTR/LH |
| • Remington 700 LA RH | • Mauser M98 RH | • Blaser R8 Professional RH |
| • Remington 700 SA RH | • Howa 1500 SA RH | • Bergara B14 SA/LA |
| • Savage LA RH | • Husquarna 1900/ Zoli RH | |

Weitere Modelle und Links-Ausführungen folgen!

GRS Riflestocks



ab Best.-Nr. 8105600

GRS HUNTER

ab € 711,-

Öl Finish
0.5" Limbsaver/GRS Schaftkappe
Schichtholz
Schaftlänge: bis Abzug (LOP) 33,5 – 36,5 cm
30 mm Verstellbereich für Backe und Schaftkappe
Gewicht: ca. 1.300 Gramm (± 10%)
Gesamtlänge: 76 cm
Drop In, Bettung wird jedoch empfohlen
Erhältlich in 7 Farben

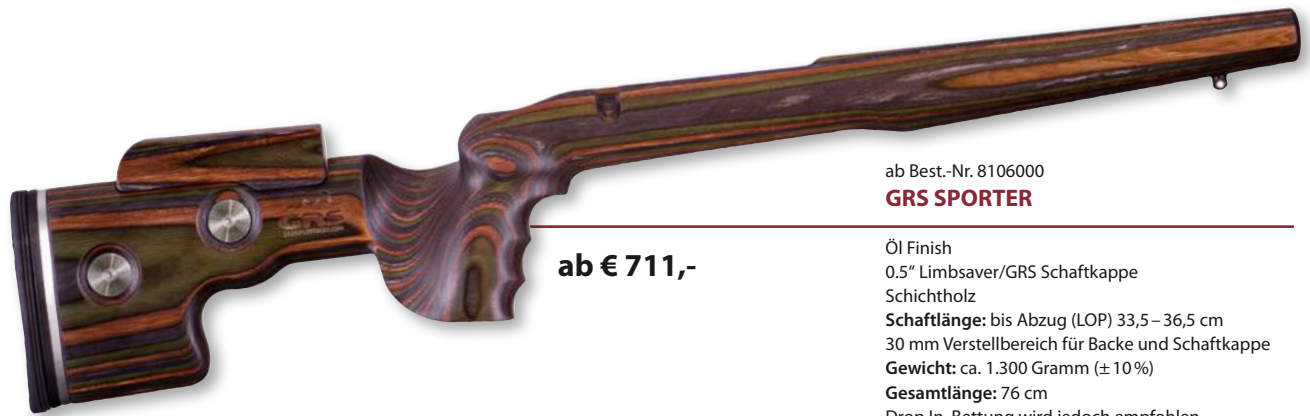

ab Best.-Nr. 8106000

GRS SPORTER

ab € 711,-

Öl Finish
0.5" Limbsaver/GRS Schaftkappe
Schichtholz
Schaftlänge: bis Abzug (LOP) 33,5 – 36,5 cm
30 mm Verstellbereich für Backe und Schaftkappe
Gewicht: ca. 1.300 Gramm (± 10%)
Gesamtlänge: 76 cm
Drop In, Bettung wird jedoch empfohlen
Erhältlich in 7 Farben



Sollten nachträglich wesentliche Veränderungen am Schaft vorgenommen werden, können keine Garantieansprüche gegenüber GRS oder WAIMEX erhoben werden!



ab € 565,-

NEU

Im Laufe der Jahre haben sich immer mehr Kunden mit dieser Frage an uns gewandt: „Kann ich die Verstellbarkeit eines GRS-Schaftes auf einer leichteren, kleineren Version erhalten? Unser neuer GRS Hunter Light ist die Antwort auf diese Frage: 25 % leichter als unser Modell Hunter - schlanker, kürzer, leichter zu tragen bei Einsätzen, bei denen es auf jedes Gramm ankommt. Das GRS Hunter Light verfügt über unseren charakteristischen Griff mit Fingerrillen, der jetzt auch für kleinere Hände bequemer ist, und das GRS Speedlock-System, mit dem Sie die Schaftbacke mit einem einfachen Druckknopf im Handumdrehen verstellen können - ein entscheidender Faktor, wenn Sie die Schussposition wechseln, die Kleidung wechseln oder einen Rucksack tragen. Ein Knopfdruck, einstellen, schießen. GRS Hunter Light: perfekt für den Jäger, der eine leichtere, kleinere Version unserer GRS-Laminatschäfte wünscht.

ab Best.-Nr. 8106700
GRS HUNTER LIGHT

- Schlanker Laufkanal, sowohl für Standard- als auch für leichte Läufe
- Schlanke neue Linien und schlanker Griff.
- 28% leichter als der reguläre GRS Hunter (und 25% leichter als unser bisher leichtester, der GRS Sporter) - für die Jagd gemacht, bei der jedes einzelne Gramm zählt.
- Verstellbare Verbundwerkstoff-Backe mit GRS Speedlock
- Schwarzer Knopf des Verstellsystems zur Vermeidung von Reflexionen bei der Jagd
- Erhältlich in 6 verschiedenen Farben

Gewicht: ca. 1040 gram
Schaftlänge: bis Abzug (Lop) 32.5 cm (durch Zwischenlagen in 1cm Schritten zu verlängern)
Gesamtlänge: 71.5 cm
Öl Finnisch
0.5" Limbsaver / GRS Schaftkappe
Speedlock Verstellung
Höhenverstellung: 30 mm
Für viele Modelle auch in LH lieferbar



ab € 789,-

ab Best.-Nr. 810400
GRS HYBRID

Öl Finish
0.5" Limbsaver/GRS Schaftkappe
Schichtholz
Schaftlänge: bis Abzug (LOP) 35 – 37,8 cm
30 mm Verstellbereich für Backe und Schaftkappe
Gewicht: 1.600 Gramm (± 10 %)
Drop in, Bettung wird jedoch empfohlen
Gleicher Preis für Links-Schäfte
Abnehmbare Riemenbügel inklusive!
Höhenverstellbare Schaftkappe inklusive!
Erhältlich in 7 Farben



ab € 539,-

ab Best.-Nr. 810550
GRS BERSERK

Der GRS BERSERK besteht aus glasfaserverstärktem Durethan.
Schaftlänge: 33,5 – 36,5 cm
Der Pistolengriff und der Vorderschaft haben eine Gummieinlage um auch bei Nässe ein sicheres Handling zu gewährleisten. Die übrigen Oberflächen sind mit einer matten Struktur versehen.
Abnehmbare Riemenbügel inkl.
Gewicht: ca. 1.400 Gramm (für Tikka T3)
Die Höhenverstellung für die Schaftkappe kann natürlich auch montiert werden.
(optionales Extra-Zubehör!)

Erhältlich ist der Schaft für folgende Modelle:

- Tikka T3/ T3X/CTR/RH
- Howa 1500/ Weatherby Vanguard SA RH
- Remington 700 BDL LA RH
- Remington 700 DBL SA RH
- Savage 12 RH
- Savage 16 RH
- Bergara B14 SA/LA



Limitiertes Sondermodell in RAL 8000 nur für Tikka T3/R3X

SONDERPREIS
€ 449,-

**Für Blaser R8 Professional
&
R93 Offroad und Professional**



ab Best.-Nr. 8106600

GRS RAGNAROK

ab € 1.489,-

Der GRS RAGNAROK ist ein Schaftsystem für Long Range-Schützen, die optionales Zubehör anbauen möchten. GRS RAGNAROK ist nur für Blaser R8 und R93 erhältlich. Der RAGNAROK passt für die Blaser Professional-Modelle und verwendet die Originalmagazine. Dieses Schaftsystem hat den gleichen hinteren Hinterschaft wie der GRS BIFROST/WARG und ist standardmäßig mit einem Klapp-Mechanismus ausgestattet. Der Hauptkörper des RAGNAROK besteht aus 6063 hart eloxiertem Aluminium.



**Das GRS-Zweibeinstativ wird aus 6061 Aluminium
und Edelstahl gefertigt und wiegt 750 g**



€ 430,-

Best.-Nr. 810531

GRS- Zweibeinstativ

Obwohl das neue GRS-Zweibeinstativ ursprünglich als hochbelastbares Top-Mount-Zweibeinstativ für den Ragnarok-Schaft konzipiert wurde, eignet es sich perfekt für alle anderen Arten des Schießens. Es basiert auf einem robusten Design, ist einfach und funktionell zu bedienen und wird außerdem mit engeren Toleranzen auf den GRS-spigot montiert. Höhenverstellbar von 220 mm bis 315 mm (8,66 Zoll bis 12,4 Zoll), gemessen von der Mitte des Zapfens bis zum Boden - in Schritten von 10 mm (0,39 Zoll). Es kann entweder von oben montiert werden, wo das Gewehr unten hängt, oder es kann auf herkömmliche Weise von einem Zapfen aus montiert werden, der im Vorderschaft unterhalb des Laufs angebracht ist. Die Füße lassen sich umdrehen, und Sie können die Position je nach Schießsituation oder Auflagefläche wählen - mit Krallen auf der einen Seite und einer glatten Oberfläche auf der anderen. Jede Funktion lässt sich mit federbelasteten Knöpfen leicht einstellen - auch von hinter der Waffe - mühelos!

GRS ACCESSORIES



€ 17,90

Best.-Nr. 810505
GRS Becher

Diese klassische Tasse mit faltbaren Griffen ist ein guter Begleiter auf Ihren Reisen und für zukünftige Jagden. Passt einfach in den Jagd-Rucksack oder außen angebracht per Karabinerhaken. Der GRS Becher kann bei Bedarf auch als kleiner Topf verwendet werden und funktioniert gut mit entsprechenden Kochhilfen – z. B. von Primus oder Esbit.

Hergestellt aus einem Aluminiumkörper mit isoliertem Griff hat er ein Volumen von 350 ml.

Best.-Nr. 810506
GRS Rear-Bag

€ 24,-

Die Oberfläche dieser sinnvollen GRS Schießhilfe ist angenehm glatt, damit der Stoff beim Rückstoß leicht gleiten kann, was erwiesenermaßen hilft, präziser zu schießen.

Der Durchmesser beträgt 10 cm, die Breite / Höhe beträgt 12 cm und das Gewicht beträgt 725 Gramm.

Gefüllt mit Plastikgranulat, wird der GRS-REAR-BAG weder aufquellen noch schnell verrotten.



€ 29,- (nur Spigot)
€ 126,- (Set)

Best.-Nr. 810524
GRS Spigot Adaptersatz

Der GRS Spigot Adaptersatz wurde für GRS Warg und GRS Ragnarok entwickelt, kann aber auf allen Schäften mit einer MIL-STD-1913 Schiene / Picatinny montiert werden, der Adapter kann auch unter dem Schaft montiert werden.

Best.-Nr. 810527
GRS Bag Rider, 6063 Aluminium

€ 77,-

Breite: 30 mm
Höhe: 14 mm
Länge: 150 mm
Gewicht: 97 g



Best.-Nr. 810535
Hunter Light Spacer 2er Set

€ 29,90

Der Spacer kann in bis zu drei Einheiten gestapelt werden, wobei die Gesamtzuglänge um 3 cm zunimmt. Jeder Spacer für Hunter Light wiegt 25 g.







Smith & Wesson®



SMITH & WESSON – Kurzwaffen

WAIMEX EXKLUSIV Modelle

Best.-Nr. 200960

S & W Mod. 686, .357 Magnum Security Special – 3" Lauf

Rahmen: Medium (L)
Abzug: SA / DA
Visierung: verstellbare Visierung
Trommelkapazität: 6 Patronen
Lauflänge: 3" – 7,6 cm
Gewicht: 1.030 g
Material: Stainless Steel, matt-glasperlengestrahlt
Griffschalen: Nill-Combatgriff



€ 1.563,-



Best.-Nr. 200974

S & W Mod. 686, .357 Magnum Security Special – 4" Lauf

Rahmen: Medium (L)
Abzug: SA / DA
Visierung: verstellbare Visierung
Trommelkapazität: 6 Patronen
Lauflänge: 4" – 10,2 cm
Gewicht: 1.125 g
Material: Stainless Steel, matt-glasperlengestrahlt
Griffschalen: Nill-Combatgriff



€ 1.563,-



Best.-Nr. 201026

Ultimate Champion M686, .357 Magnum

Rahmen: Medium (L)
Abzug: SA / DA
Trommelkapazität: 6 Patronen
Lauflänge: 6" – 15,2 cm
Gewicht: 1.400 g
Material: Stainless Steel - glänzend
Griffschalen: Synthetik
Ausführung: Lauf mit eingefrästem Weaverprofil, Unterschiene mit Weaverprofil aus Alu, eloxiert, fünf runde Gewichte je 5 Gramm, ein Klemmgewicht mit 28 Gramm für Weaverprofil, LPA Visier „TXT 01-07“ mit verstellbarem 2-Stufenkorn



€ 2.155,-



Best.-Nr. 200740

S & W Mod. 60, Boar Hunter .357 Magnum

Rahmen: Small (J)
Abzug: SA / DA
Visierung: verstellbare Visierung mit Fiber-Optik-Korn
Ausführung: Handgravur auf der rechten Seitenplatte: Keilerhaupt und Eichenlaubgravur
Trommelkapazität: 5 Patronen
Lauflänge: 3" – 7,6 cm
Gewicht: 680 g
Material: Stainless Steel
Griffschalen: Nill Combat-Holzgriff



€ 1.856,-



Langwaffen

Kurzwaffen

Freie Waffen

Optik + Montagen

Munition

Bekleidung

Zubehör

Tuning und Teile





€ 1.661,-



Best.-Nr. 201022

S & W Mod. 686 Target Champion Deluxe, .357 Magnum

Rahmen: Medium (L)
 Abzug: SA / DA
 Visierung: LPA-Visier
 Trommelkapazität: 6 Patronen
 Lauflänge: 6" – 15,2 cm
 Gewicht: 1.300 g
 Material: Stainless Steel – glänzend
 Griffschalen: Nill Match Master Griff
 Ausführung: Sporthahn und Sportabzug, verstellbares LPA Visier „TXT 01-07“ mit Scheibenkorn



€ 1.594,-



Best.-Nr. 201020

S & W Mod. 686 Target Champion, .357 Magnum

Rahmen: Medium (L)
 Abzug: SA / DA
 Visierung: LPA-Visier
 Trommelkapazität: 6 Patronen
 Lauflänge: 6" – 15,2 cm
 Gewicht: 1.300 g
 Material: Stainless Steel - matt
 Griffschalen: Nill Match Master Griff
 Ausführung: Sporthahn und Sportabzug, verstellbares LPA Visier „TXT 01-07“ mit Scheibenkorn



€ 1.832,-



Mit verstellbarem 2-Stufen-Korn



Best.-Nr. 201023

S & W Mod. 686 Target Champion Deluxe Match Master, .357 Magnum

Rahmen: Medium (L)
 Abzug: SA / DA
 Trommelkapazität: 6 Patronen
 Lauflänge: 6" – 15,2 cm
 Gewicht: 1.300 g
 Material: Stainless Steel – glänzend
 Griffschalen: Nill Match Master Griff
 Ausführung: Sporthahn und Sportabzug, verstellbares LPA Visier „TXT 01-07“ mit verstellbarem 2-Stufen-Korn, Abzugstuning und Triggerstop



€ 1.777,-



Mit verstellbarem 2-Stufen-Korn



Best.-Nr. 201030

S & W Mod. 686 Target Champion Match Master, .357 Magnum

Rahmen: Medium (L)
 Abzug: SA / DA
 Trommelkapazität: 6 Patronen
 Lauflänge: 6" – 15,2 cm
 Gewicht: 1.300 g
 Material: Stainless Steel – matt
 Griffschalen: Nill Match Master Griff
 Ausführung: Sporthahn und Sportabzug, verstellbares LPA Visier „TXT 01-07“ mit verstellbarem 2-Stufen-Korn, Abzugstuning und Triggerstop



Best.-Nr. 200847

S&W Mod. 629 Boar Hunter

Ausführung wie 200845 (siehe Seite 94), jedoch mit Handgravur auf der rechten Seitenplatte, Fibre-Optic-Korn

Griffschalen: Synthetik

€ 1.985,-

Mit exklusiver Jagd-Gravur: Keilerkopf und Eichenlaub.

**€ 1.846,-**

Best.-Nr. 200874

S&W Mod. 629 Classic Champion, .44 Magnum, Match Master (ohne Abb.)

Ausführung wie Best.-Nr. 200873, mit verstellbarem 2-Stufen-Korn, Abzugstuning und Triggerstop

€ 2.005,-

Best.-Nr. 200873

S&W Mod. 629 Classic Champion, .44 Magnum

Rahmen: Large (N)
 Abzug: SA / DA
 Visierung: verstellbare Visierung
 Trommelkapazität: 6 Patronen – Trommel ungeflutet
 Lauflänge: 6 1/2" – 16,5 cm
 Gewicht: 1.390 g
 Material: Stainless Steel – matt
 Griffschalen: Nill-Match Master Griff
 Ausführung: Sporthahn und Sportabzug, verstellbares LPA Visier „TXT 01-07“ mit Scheibenkorn

**€ 1.399,-**

Best.-Nr. 200772

S&W Mod. 617, .22 lfb

Rahmen: Medium (K)
 Abzug: SA / DA
 Visierung: verstellbare Visierung
 Trommelkapazität: 6 Patronen
 Lauflänge: 6" – 15,2 cm
 Gewicht: 1.280 g
 Material: Stainless Steel
 Griffschalen: Synthetik

**€ 2.139,-**

Best.-Nr. 200773

Universal Champion M617, .22lfb

Rahmen: Medium (K)
 Abzug: SA / DA
 Trommelkapazität: 6 Patronen
 Lauflänge: 6" – 15,2 cm
 Ausführung: Lothar Walther Lauf mit Laufmantel, Weaver-Profil
 Material: Stainless Steel
 Griffschalen: Synthetik

* (in den Laufmantel können Gewichte eingesetzt werden.)



SMITH & WESSON – Kurzwaffen

S&W J-Rahmen Modelle

Best.-Nr. 200712

S & W Mod. 60, .357 Magnum

Rahmen: Small (J)
Abzug: SA / DA
Visierung: verstellbare Visierung
Trommelkapazität: 5 Patronen
Lauflänge: 3" – 7,6 cm
Gewicht: 694 g
Material: Stainless Steel
Griffschalen: Synthetik

€ 1.294,-



Best.-Nr. 200710

S & W Mod. 60, .357 Magnum

Rahmen: Small (J)
Abzug: SA / DA
Visierung: starre Visierung
Trommelkapazität: 5 Patronen
Lauflänge: 2 1/8" – 5,4 cm
Gewicht: 640 g
Material: Stainless Steel
Griffschalen: Synthetik

€ 1.249,-



Best.-Nr. 200714

S & W Mod. 60 Pro Series, .357 Magnum

Rahmen: Small (J)
Abzug: SA / DA
Visierung: verstellbare Visierung
Trommelkapazität: 5 Patronen
Lauflänge: 3" – 7,6 cm
Gewicht: 657 g
Material: Stainless Steel
Griffschalen: Holzgriff

€ 1.373,-



Best.-Nr. 200820

S & W Mod. 640, .357 Magnum

Rahmen: Small (J) – geschlossener Rahmen
Abzug: DA – Only
Visierung: starre Visierung
Trommelkapazität: 5 Patronen
Lauflänge: 2 1/8" – 5,4 cm
Gewicht: 652 g
Material: Stainless Steel
Griffschalen: Synthetik

€ 1.249,-





Best.-Nr. 200522

S&W Mod. M & P 340, .357 Magnum

€ 1.468,-

Rahmen: Small (J) – geschlossener Rahmen
Abzug: DA
Visierung: starre Visierung
Trommelkapazität: 5 Patronen
Lauflänge: 1 7/8" – 4,8 cm
Gewicht: 377 g
Material: Scandium / Stainless Steel
Griffschalen: Synthetik



Best.-Nr. 200520

S&W Mod. 340 PD, .357 Magnum

€ 1.708,-

Rahmen: Small (J) – geschlossener Rahmen
Abzug: DA
Visierung: starre Visierung, rotes Rampenkorn
Trommelkapazität: 5 Patronen
Lauflänge: 1 7/8" – 4,8 cm
Gewicht: 323 g
Material: Scantium / Titanium
Griffschalen: Synthetik



Best.-Nr. 200521

**S&W Mod. 340 PD, .357 Magnum
(ohne Abb.)**

Rahmen: Small (J) – geschlossener Rahmen
Abzug: DA
Visierung: starre Visierung, HI-VIZ Korn
Trommelkapazität: 5 Patronen
Lauflänge: 1 7/8" – 4,8 cm
Gewicht: 323 g
Material: Scantium / Titanium
Griffschalen: Synthetik

€ 1.708,-



Best.-Nr. 200530

S&W Mod. 360 PD, .357 Magnum

€ 1.708,-

Rahmen: Small (J)
Abzug: SA / DA
Visierung: starre Visierung, HI-VIZ Korn
Trommelkapazität: 5 Patronen
Lauflänge: 1 7/8" – 4,8 cm
Gewicht: 323 g
Material: Scantium / Titanium
Griffschalen: Synthetik





€ 857,-

Best.-Nr. 200585

S & W Mod. 637 Airweight .38 + P

Kaliber: .38 Special + P
Rahmen: Small (J)
Abzug: SA / DA
Visierung: starre Visierung
Trommelkapazität: 5 Patronen
Laufänge: 1⁷/₈" – 4,7 cm
Gewicht: 425 g
Material: Aluminium / Stainless Steel
Griffschalen: Synthetik



€ 857,-

Best.-Nr. 200580

S & W Mod. 638 Airweight .38 + P

Wie Mod. 637,
jedoch teilverdeckter Hammer – SA / DA
Kaliber: .38 Special + P
Rahmen: Small (J)
Abzug: SA / DA
Visierung: starre Visierung
Trommelkapazität: 5 Patronen
Laufänge: 1⁷/₈" – 4,7 cm
Gewicht: 428 g
Material: Aluminium / Stainless Steel
Griffschalen: Synthetik



€ 857,-

Best.-Nr. 200920

S & W Mod. 642 Airweight .38 + P

Wie Mod. 637,
jedoch geschlossener Rahmen – DA only
Kaliber: .38 Special + P
Rahmen: Small (J)
Abzug: SA / DA
Visierung: starre Visierung
Trommelkapazität: 5 Patronen
Laufänge: 1⁷/₈" – 4,7 cm
Gewicht: 425 g
Material: Aluminium / Stainless Steel
Griffschalen: Synthetik

Best.-Nr. 200901

S&W Mod. 63, .22 lfb

Rahmen: Small (J)
 Abzug: SA / DA
 Visierung: verstellbare HI-VIZ-Visierung
 Trommelkapazität: 8 Patronen
 Lauflänge: 3" – 7,6 cm
 Gewicht: 737 g
 Material: Stainless Steel
 Griffschalen: Synthetik



€ 1.311,-

Best.-Nr. 200481

S&W Mod. 317, .22 lfb

Rahmen: Small (J)
 Abzug: SA / DA
 Visierung: verstellbare HI-VIZ-Visierung
 Trommelkapazität: 8 Patronen
 Lauflänge: 3" – 7,6 cm
 Gewicht: 332 g
 Material: Aluminium - silber matt
 Griffschalen: Synthetik



€ 1.289,-



€ 1.288,-

Best.-Nr. 200540

S&W Mod. 351PD, .22 Magnum

Rahmen: Small (J)
 Abzug: SA/DA
 Trommelkapazität: 7 Patronen
 Lauflänge: 1 7/8" – 4,8 cm
 Gewicht: 307 g
 Material: Aluminium, schwarz matt
 Visierung: starre HI VIZ
 Griffschale: Schichtholz



S&W L-Rahmen Modelle



€ 1.393,-

Best.-Nr. 200950

S & W Mod. 686, .357 Magnum

Rahmen: Medium (L)
Abzug: SA / DA
Visierung: verstellbare Visierung
Trommelkapazität: 6 Patronen
Lauflänge: 2 1/2" – 6,4 cm
Gewicht: 983 g
Material: Stainless Steel
Griffschalen: Synthetik

Best.-Nr. 200940

S & W Mod. 686 Plus, .357 Magnum

wie Ausführung 200950, jedoch mit einer Kapazität von 7 Patronen

€ 1.356,-



€ 1.436,-

Modelle Boar Hunter mit exklusiver Jagd-Gravur: Keilerkopf und Eichenlaub.



Best.-Nr. 200941

S & W Mod. 686, .357 Magnum

Rahmen: Medium (L)
Abzug: SA / DA
Visierung: verstellbare Visierung
Trommelkapazität: 7 Patronen
Lauflänge: 3" – 7,6 cm
Gewicht: 1.043 g
Material: Stainless Steel
Griffschalen: Synthetik

Best.-Nr. 200946

S & W Mod. 686 Boar Hunter

wie Ausführung 200941, jedoch mit Handgravur auf der rechten Seitenplatte. Fiber-Optic-Korn

Griffschalen: Synthetik

€ 1.841,-



€ 1.393,-

Best.-Nr. 200947

S & W Mod. 686 Plus, Boar Hunter, .357 Magnum (ohne Abb.)

wie Ausführung 200942, jedoch mit Handgravur auf der rechten Seitenplatte. Fiber-Optic-Korn

Griffschalen: Synthetik

€ 1.985,-

Best.-Nr. 200970

S & W Mod. 686, .357 Magnum

Rahmen: Medium (L)
Abzug: SA / DA
Visierung: verstellbare Visierung
Trommelkapazität: 6 Patronen
Lauflänge: 4" – 10,2 cm
Gewicht: 1.125 g
Material: Stainless Steel
Griffschalen: Synthetik

Best.-Nr. 200942

S & W Mod. 686 Plus, .357 Magnum (ohne Abb.)

wie Ausführung 200970, jedoch mit einer Trommelkapazität von 7 Patronen

€ 1.436,-

Best.-Nr. 2009702

S&W Mod. 686 Performance Center®

Rahmen: Medium (L)
Abzug: SA / DA
Visierung: verstellbare Visierung
Trommelkapazität: 7 Patronen
Trommel ungeflutet und vorbereitet für Moon Clips
Laufänge: 4" – 10,2 cm
Gewicht: 1.075 g
Abzug: mit Trigger Stop
Trommelverriegelung: Custom vergrößerter Verschlusshebel
Material: Stainless Steel – glänzend
Griffschalen: Synthetik
Ausführung: Ventilierte Schiene mit Leuchtkorn



**Smith & Wesson®
Performance Center**



€ 1.687,-

€ 1.684,-

Best.-Nr. 2009442

S&W Mod. 686 Performance Center®

Rahmen: Medium (L)
Abzug: SA / DA
Visierung: verstellbare Visierung
Trommelkapazität: 7 Patronen
Trommel ungeflutet und vorbereitet für Moon Clips
Laufänge: 5" – 12,7 cm
Gewicht: 1.089 g
Abzug: mit Trigger Stop
Trommelverriegelung: Custom vergrößerter Verschlusshebel
Material: Stainless Steel – glänzend
Griffschalen: Synthetik
Ausführung: Ventilierte Schiene mit Leuchtkorn

Best.-Nr. 200990

**S & W Mod. 686 WO, .357 Magnum
(ohne Abb.)**

Rahmen: Medium (L)
Abzug: SA / DA
Visierung: verstellbare Visierung, Standardausführung mit weißumrandeten Kimmenblatt und rotem Rampenkorn
Trommelkapazität: 6 Patronen
Laufänge: 6" – 15,2 cm
Gewicht: 1.272 g
Material: Stainless Steel
Griffschalen: Synthetik
€ 1.393,-

Best.-Nr. 200943

**S & W Mod. 686 Plus, .357 Magnum
(ohne Abb.)**

wie Ausführung 200990, jedoch mit einer Kapazität von 7 Patronen.

€ 1.436,-

Best.-Nr. 200991

S & W Mod. 686, .357 Magnum

Rahmen: Medium (L)
Abzug: SA / DA
Visierung: verstellbare Visierung, Waimex-Ausführung mit Target-Visierblatt und Balkenkorn
Ausführung: mit Target Abzug, Target Hammer und Sportkorn
Trommelkapazität: 6 Patronen
Laufänge: 6" – 15,2 cm
Gewicht: 1.272 g
Material: Stainless Steel
Griffschalen: Synthetik



€ 1.393,-

Best.-Nr. 2009431

686 Plus DeLuxe 6"

Rahmen: Medium (L)
Abzug: SA/DA
Laufänge: 6" – 15,2 cm
Visierung: verstellbare Visierung mit Rampenkorn
Trommelkapazität: 7 Patronen
Kaliber: .357 Mag.
Material: Stainless Steel
Gewicht: 1.273 g
Griff: Holzgriffschalen
Ausführung: geflutete Trommel, glänzend



€ 1.436,-

Best.-Nr. 2009411

686 Plus DeLuxe 3"

Rahmen: Medium (L)
Abzug: SA/DA
Laufänge: 3" – 7,6 cm
Visierung: verstellbare Visierung mit Rampenkorn
Trommelkapazität: 7 Patronen
Kaliber: .357 Mag.
Material: Stainless Steel
Gewicht: 1.043 g
Griff: Holzgriffschalen
Ausführung: geflutete Trommel, glänzend



€ 1.464,-

Langwaffen

Kurzgewaffen

Freie Waffen

Optik + Montagen

Munition

Bekleidung

Zubehör

Tuning und Teile





SMITH & WESSON – Kurzwaffen



€ 1.464,-

Best.-Nr. 2009412
686 3-5-7 Magnum Series 3"

wie Ausführung 2009441, jedoch
Lauflänge: 3" – 7,6 cm
Gewicht: 1.040 g



€ 1.464,-

Best.-Nr. 2009441
686 3-5-7 Magnum Series 5"

Rahmen: Medium (L)
Abzug: SA/DA
Lauflänge: 5" – 12,7 cm
Visierung: verstellbare Visierung mit Rampenkorn
Trommelkapazität: 7 Patronen
Kaliber: .357 Mag.
Material: Stainless Steel
Gewicht: 1.060 g
Griff: Schichtholzgriffschalen
Ausführung: ungeflutete Trommel, glänzend



€ 1.464,-

Best.-Nr. 200949
686 3-5-7 Magnum Series 7"

Rahmen: Medium (L)
Abzug: SA/DA
Lauflänge: 7" – 17,8 cm
Visierung: verstellbare Visierung mit Rampenkorn
Trommelkapazität: 7 Patronen
Kaliber: .357 Mag.
Material: Stainless Steel
Gewicht: 1.452 g
Griff: Schichtholzgriffschalen
Ausführung: ungeflutete Trommel, glänzend

Best.-Nr. 200973
**S & W Mod. 686 SSR, .357 Magnum
Pro Series Stock Service Revolver**

Rahmen: Medium (L)
Abzug: SA / DA
Visierung: verstellbare Visierung
Trommelkapazität: 6 Patronen
Lauflänge: 4" – 10,2 cm – Custom Barral
Gewicht: 1.085 g
Material: Stainless Steel, matt-glasperlengestrahlt
Griffschalen: Holz



€ 1.668,-

Best.-Nr. 200948
**S & W Mod. 686
Performance Center, .375 Magnum**

Abzug: SA / DA (mit Triggerstop)
Visierung: verstellbare Visierung
Trommelkapazität: 7 Patronen (Clip vorbereitet)
Lauflänge: 2 1/2" – 6,4 cm
Gewicht: 981 g
Material: Stainless Steel matt, ungeflutete Trommel
Griffschalen: Holz
PC-Hammer
PC-Abzug mit Triggerstop



€ 1.865,-

Best.-Nr. 201027

**S & W Mod. 686 „Competitor“
.357 Magnum**

Rahmen: Medium (L)

Abzug: SA / DA

Visierung: verstellbare Visierung

Trommelkapazität: 6 Patronen

Lauflänge: 6" – 15,2 cm

Gewicht: 1560 / 1470 g

Material: Stainless Steel

Griffschalen: Synthetik

Scheibenrevolver mit mehreren, variablen einsetzbaren Zusatzgewichten und Blendenstücken aus Kunststoff. Somit optimale Möglichkeiten, den Schwerpunkt individuell zu verlangen



Smith & Wesson®
Performance Center

€ 2.359,-

Best.-Nr. 201033

S & W Mod. 686 International Revolver

Rahmen: Medium (L)

Abzug: SA/DA

Visierung: verstellbare Visierung mit Scheibenkorn

Trommelkapazität: 6 Patronen

Lauflänge: 6" – 15,2 cm, Gewicht: 1.315 g

Material: Stainless Steel – matt

Griffschalen: Altamont Holzgriffschalen

Ausführung:

Lasergravur am Lauf: „686 International“

Lasergravur rechte Seitenplatte: „S&W International“-Logo



€ 1.344,-

Best.-Nr. 200770

S & W Mod. 617, .22 lfb

Rahmen: Medium (K)

Abzug: SA / DA

Visierung: verstellbare Visierung

Trommelkapazität: 10 Patronen

Lauflänge: 4" – 10,2 cm

Gewicht: 1.102 g

Material: Stainless Steel

Griffschalen: Synthetik



€ 1.399,-

Best.-Nr. 200771

S & W Mod. 617, .22 lfb

Rahmen: Medium (K)

Abzug: SA / DA

Visierung: verstellbare Visierung

Trommelkapazität: 10 Patronen

Lauflänge: 6" – 15,2 cm

Gewicht: 1.253 g

Material: Stainless Steel

Griffschalen: Synthetik



€ 1.399,-



SMITH & WESSON – Kurzwaffen

S&W N-Rahmen Modelle

Best.-Nr. 200845

S & W Mod. 629, .44 Magnum

Rahmen: Large (N)
Abzug: SA / DA
Visierung: verstellbare Visierung
Trommelkapazität: 6 Patronen
Lauf­länge: 4" – 10,2 cm
Gewicht: 1.176 g
Material: Stainless Steel
Griffschalen: Synthetik



€ 1.579,-

Best.-Nr. 200870

S & W Mod. 629, .44 Magnum

Rahmen: Large (N)
Abzug: SA / DA
Visierung: verstellbare Visierung
Trommelkapazität: 6 Patronen
Lauf­länge: 6" – 15,2 cm
Gewicht: 1.275 g
Material: Stainless Steel
Griffschalen: Synthetik



€ 1.579,-

Best.-Nr. 200860

S & W Mod. 629 Classic, .44 Magnum

Rahmen: Large (N)
Abzug: SA / DA
Visierung: verstellbare Visierung
Trommelkapazität: 6 Patronen
Lauf­länge: 5" – 12,7 cm
Gewicht: 1.255 g
Material: Stainless Steel
Griffschalen: Synthetik



€ 1.644,-

Best. Nr.: 200871

S & W Mod. 629 Classic, .44 Magnum

Rahmen: Large (N)
Abzug: SA / DA
Visierung: verstellbare Visierung
Trommelkapazität: 6 Patronen
Lauf­länge: 6 1/2" – 16,5 cm
Gewicht: 1.369 g
Material: Stainless Steel
Griffschalen: Synthetik



€ 1.644,-



€ 1.640,-

Best.-Nr. 2008711
629 DeLuxe 6 1/2"

Rahmen: Large (N)
Abzug: SA/DA
Lauflänge: 6 1/2" – 16,5 cm
Visierung: verstellbare Visierung mit Rampenkorn
Trommelkapazität: 6 Patronen
Kaliber: .44 Mag.
Material: Stainless Steel
Gewicht: 1.452 g
Griff: Holzgriffschalen
Ausführung: geflutete Trommel, glänzend



€ 1.601,-

Best.-Nr. 200844
629 DeLuxe 3"

Rahmen: Large (N)
Abzug: SA/DA
Lauflänge: 3" – 7,6 cm
Visierung: verstellbare Visierung mit Rampenkorn
Trommelkapazität: 6 Patronen
Kaliber: .44 Mag.
Material: Stainless Steel
Gewicht: 1.123 g
Griff: Holzgriffschalen
Ausführung: geflutete Trommel, glänzend

Best.-Nr. 200876
**S & W Mod. 629 „Competitor“
.44 Magnum**

Rahmen: Large (N)
Abzug: SA / DA
Visierung: verstellbare Visierung
Trommelkapazität: 6 Patronen
Lauflänge: 6" – 15,2 cm
Gewicht: 1625 / 1535 g
Material: Stainless Steel
Griffschalen: Synthetik
Scheibenrevolver mit mehreren, variablen einsetzbaren Zusatzgewichten und Blendenstücken aus Kunststoff, somit optimale Möglichkeiten, den Schwerpunkt individuell zu verlangen

€ 2.541,-



Smith & Wesson®
Performance Center



€ 1.812,-

Best.-Nr. 200805
**S & W Mod. 627 Performance Center,
.357 Magnum**

Rahmen: Large (N)
Abzug: SA / DA
Visierung: verstellbare Visierung
Trommelkapazität: 8 Patronen
Lauflänge: 2 5/8" – 6,7 cm
Gewicht: 1.066 g
Material: Stainless Steel, matt gestrahlt
Griffschalen: Holz



Smith & Wesson®
Performance Center



€ 1.809,-



Best.-Nr. 200841

S & W Mod. 629 Performance Center, .44 Magnum

Rahmen: Large (N)
Abzug: SA / DA
Visierung: verstellbare Visierung
Trommelkapazität: 6 Patronen
Lauf­länge: 2 5/8" – 6,7 cm
Gewicht: 1.255 g
Material: Stainless Steel
Griffschalen: Holz



€ 1.906,-

Best.-Nr. 200510

S & W Mod. 329 PD, .44 Magnum

Rahmen: Large (N)
Abzug: SA / DA
Visierung: verstellbare Visierung, HI-VIZ Korn
Trommelkapazität: 6 Patronen
Lauf­länge: 4" – 10,2 cm
Gewicht: 711 g
Material: Scandium / Titanium
Griffschalen: Holz



€ 1.974,-

Best.-Nr. 201070

S & W Mod. 986 Performance Center, 9 mm Luger

Rahmen: Large (N)
Abzug: SA / DA
Visierung: verstellbare Visierung, „Partridge“-Korn
Trommelkapazität: 7 Patronen
Lauf­länge: 5" – 12,7 cm
Gewicht: 990 g
Material: Rahmen Stainless Steel matt, Trommel Titan
Griffschalen: Synthetik



€ 2.042,-

Best.-Nr. 201080

S & W Mod. 929 PC Performance Center, 9 mm Luger Jerry Miculek Signature

Rahmen: Large (N)
Abzug: SA / DA
Visierung: verstellbare Visierung, „Partridge“-Korn
Trommelkapazität: 8 Patronen
Lauf­länge: 6 1/2" – 16,5 cm (mit demontierbarem Kompensator)
Gewicht: 1.253 g
Material: Rahmen Stainless Steel matt, Trommel Titan
Griffschalen: Synthetik
PC-Hammer
PC-Abzug mit Triggerstop



€ 1.568,-

Best.-Nr. 200780

S & W Mod. 625 JM, .45 ACP

Rahmen: Large (N)
 Abzug: SA / DA
 Visierung: verstellbare Visierung, „Gold Bead“-Korn
 Trommelkapazität: 6 Patronen
 Lauflänge: 4" – 10,2 cm
 Gewicht: 1.142 g
 Material: Stainless Steel
 Griffschalen: Holzgriff
 Designed in Collaboration with Jerry Miculek

Best.-Nr. 200501

S & W Mod. M & P R8, .357 Magnum

Rahmen: Large (N)
 Abzug: SA / DA
 Visierung: verstellbare Visierung V-Notch
 Trommelkapazität: 8 Patronen
 Lauflänge: 5" – 12,7 cm
 Gewicht: 1.029 g
 Material: Scandium / Stainless Steel
 Griffschalen: Synthetik

€ 2.193,-

Auslieferung mit montierbarer Picatinny-Rail



 **Smith & Wesson®
Performance Center**

Best.-Nr. 200500

S & W Mod. 327 TRR8, .357 Magnum

Rahmen: Large (N)
 Abzug: SA / DA
 Visierung: verstellbare Visierung V-Notch
 Trommelkapazität: 8 Patronen
 Lauflänge: 5" – 12,7 cm
 Gewicht: 1.000 g
 Material: Scandium / Stainless Steel
 Griffschalen: Synthetik

€ 2.193,-

Auslieferung mit montierbaren Picatinny-Rails



 **Smith & Wesson®
Performance Center**



Smith & Wesson®



SMITH & WESSON – Kurzwaffen



Smith & Wesson®
Performance Center

€ 2.552,-

Best.-Nr. 200804

S & W Mod. 627 V-Comp Performance Center .357 Magnum

Rahmen: Large (N)
Abzug: DA/SA
Visierung: verstellbare Visierung mit rotem Rampenkorn
Trommelkapazität: 8 Patronen
Laufänge: 5" – 12,7 cm, demontierbarer Kompensator
Gewicht: 1.333 g
Material: Stainless Steel
Finish: Two-Tone
Griffschalen: Synthetik



Smith & Wesson®
Performance Center

€ 2.452,-

Best.-Nr. 200846

S & W Mod. 629 V-Comp Performance Center .44 Magnum

Rahmen: Large (N)
Abzug: DA/SA
Visierung: verstellbare Visierung mit rotem Rampenkorn
Trommelkapazität: 6 Patronen
Laufänge: 4" – 10,2 cm, demontierbarer Kompensator
Gewicht: 1.250 g
Material: Stainless Steel
Finish: matt
Griffschalen: Synthetik



Smith & Wesson®
Performance Center

€ 2.655,-

Best.-Nr. 200891

S & W Mod. 629 Stealth Hunter Performance Center .44 Magnum

Rahmen: Large (N)
Abzug: DA/SA
Visierung: verstellbare Visierung mit rotem Rampenkorn
Trommelkapazität: 6 Patronen
Laufänge: 7 ½" – 19,1 cm, Magna Ported
Gewicht: 1.588 g
Material: Stainless Steel
Finish: schwarz matt
Griffschalen: Synthetik

S&W Rahmen Modelle in Sondergrößen

Best.-Nr. 200610

**S & W Mod. Governor,
.45 ACP, .45 Colt, .410/2 1/2"**

€ 1.431,-

Trommelkapazität: 6 Patronen

Abzug: SA / DA

Visierung: starre Visierung mit Leuchtkorn

Lauflänge: 2 3/4" –70 mm

Gewicht: 840 g

Scandium Rahmen und Stainless

Steel Trommel,

Finish: matt schwarz

Griffschalen: Synthetik



Best.-Nr. 200611

**S & W Mod. Governor,
.45 ACP, .45 Colt, .410/2 1/2"**

€ 1.345,-

Trommelkapazität: 6 Patronen

Abzug: SA / DA

Visierung: starre Visierung mit Rampenkorn

Lauflänge: 2 3/4" –70 mm

Gewicht: 840 g

Scandium Rahmen und Stainless

Steel Trommel,

Finish: matt silber

Griffschalen: Synthetik





Smith & Wesson®



SMITH & WESSON – Kurzwaffen

Best.-Nr. 200340

S & W Mod. 17 Masterpiece, .22 lfb

Rahmen: Medium (K), Square Butt
Abzug: SA / DA
Visierung: verstellbare Visierung
Trommelkapazität: 6 Patronen
Lauflänge: 6" - 15,2 cm
Gewicht: 1.134 g
Material: Carbon Steel - blue
Griffschalen: Holz

€ 1.650,-



Best.-Nr. 200330

S & W Mod. 10 Classic Series, .38 S&W Special + P

Rahmen: Medium (K)
Abzug: SA / DA
Visierung: starre Visierung
Trommelkapazität: 6 Patronen
Lauflänge: 4" - 10,2 cm
Gewicht: 1.020 g
Material: Carbon Steel - blue
Griffschalen: Holz

€ 1.268,-



Best.-Nr. 200910

S & W Mod. 64 „.38 Military & Police“ .38 S&W Special + P

Rahmen: Medium (K)
Abzug: SA / DA
Visierung: starre Visierung
Trommelkapazität: 6 Patronen
Lauflänge: 4" - 10,2 cm
Gewicht: 1.006 g
Material: Stainless Steel
Griffschalen: Synthetik

€ 1.135,-



Best.-Nr. 2003463

S & W PERFORMANCE CENTER Mod. 19 Carry Comp® .357 Magnum

Rahmen: Medium (K)
Abzug: SA / DA
Visierung: verstellbare Visierung
Trommelkapazität: 6 Patronen
Lauflänge: 3" - 7,6 cm, mit Power-Port - 1-Kammer-Kompensator
Gewicht: 970 g
Material: Carbon Steel - blue
Griffschalen: Schichtholz

€ 1.835,-



Smith & Wesson®
Performance Center

* Nur solange der Vorrat reicht

Best.-Nr. 2003464

**S & W Mod. 19 Classics
.357 Magnum**

Rahmen: Medium (K)
Abzug: SA / DA
Visierung: verstellbare Visierung
Trommelkapazität: 6 Patronen
Lauflänge: 4,25" – 10,8 cm
Gewicht: 1055 g
Material: Carbon Steel – blue
Griffschalen: Holz



€ 1.416,-

Best.-Nr. 200425

S & W Mod. 27, .357 Magnum

Rahmen: Large (N)
Abzug: SA / DA
Visierung: verstellbare Visierung
Trommelkapazität: 6 Patronen
Lauflänge: 6 1/2" – 16,5 cm
Gewicht: 1.321 g
Material: Carbon Steel - Blue
Griffschalen: Holz



€ 1.770,-

Best.-Nr. 200420

S & W Mod. 27, .357 Magnum

wie Best.-Nr. 200425, jedoch
Lauflänge: 4" – 10,2 cm
Gewicht: 1.168 g

€ 1.712,-

Best.-Nr. 200588

**S & W Mod. 586 „Classics Series“,
.357 Magnum**

Rahmen: Medium (L)
Abzug: SA / DA
Visierung: verstellbare Visierung
Trommelkapazität: 6 Patronen
Lauflänge: 4" – 10,2 cm
Gewicht: 1160 g
Material: Carbon Steel – blue
Griffschalen: Holz



€ 1.421,-

Best.-Nr. 200589

**S & W Mod. 586 „Classics Series“,
.357 Magnum**

Rahmen: Medium (L)
Abzug: SA / DA
Visierung: verstellbare Visierung
Trommelkapazität: 6 Patronen
Lauflänge: 6" – 15,2 cm
Gewicht: 1313 g
Material: Carbon Steel – blue
Griffschalen: Holz

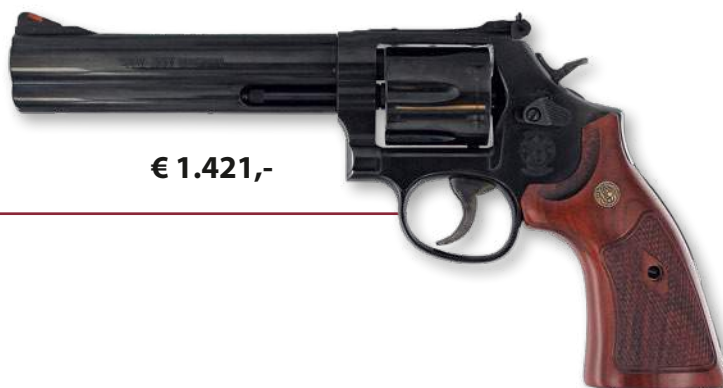

€ 1.421,-



SMITH & WESSON – Kurzwaffen

Best.-Nr. 200410

S & W Mod. 25, .45 long Colt

Rahmen: Large (N)
Abzug: SA / DA
Visierung: verstellbare Visierung
Trommelkapazität: 6 Patronen
Lauflänge: 6 1/2" – 16,5 cm
Gewicht: 1.216 g
Material: Carbon Steel – blue
Griffschalen: Holz



€ 1.693,-

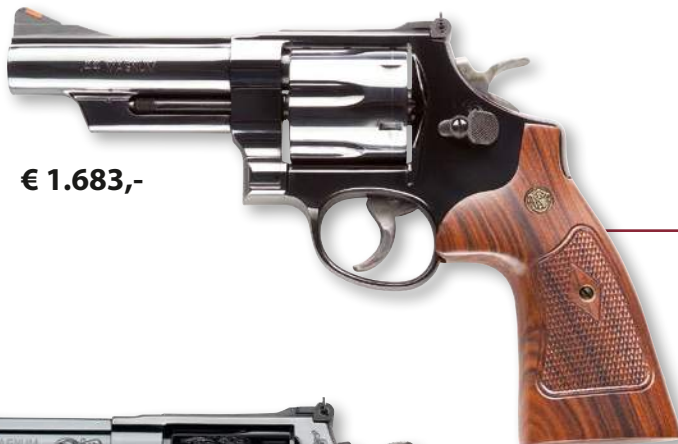

€ 1.683,-

Best.-Nr. 200430

S & W Mod. 29, .44 Magnum

Rahmen: Large (N)
Abzug: SA / DA
Visierung: verstellbare Visierung
Trommelkapazität: 6 Patronen
Lauflänge: 4" – 10,2 cm
Gewicht: 1.250 g
Material: Carbon Steel - blue
Griffschalen: Holz



€ 1.942,-

Best.-Nr. 200432

S & W Rev. Mod. 29 Engraved, .44 Magnum - Machine Engraved

Kaliber: .44 Magnum
Rahmen: Large (N)
Abzug: SA / DA
Visierung: verstellbares Visier
Trommelkapazität: 6 Patronen
Lauflänge: 4" – 10,2 cm
Gewicht: 1.250 g
Material: Carbon Steel
Griffschalen: Holz

Lieferung erfolgt in edler Holzkassette



€ 1.942,-

Best.-Nr. 200440

S & W Mod. 29, .44 Magnum

Rahmen: Large (N)
Abzug: SA / DA
Visierung: verstellbare Visierung
Trommelkapazität: 6 Patronen
Lauflänge: 6 1/2" – 16,2 cm
Gewicht: 1.375 g
Material: Carbon Steel – blue
Griffschalen: Holz

S&W X-Rahmen Modelle

Best. Nr.: 200620

S & W Mod. 500, .500 S&W Magnum

Rahmen: X-Large
Abzug: SA / DA
Visierung: verstellbare Visierung
Trommelkapazität: 5 Patronen
Lauflänge: 8 3/8" - 21,3 cm
Gewicht: 2.038 g
Material: Stainless Steel
Griffschalen: Synthetik
Ausführung: Kompensator nicht demontierbar



€ 2.133,-

Futterale
ab Seite
229

Best. Nr.: 200621

S & W Mod. 500, .500 S&W Magnum

Rahmen: X-Large
Abzug: SA / DA
Visierung: verstellbare Visierung, HI-VIZ Korn
Trommelkapazität: 5 Patronen
Lauflänge: 8 3/8" - 21,3 cm
Gewicht: 2.038 g
Material: Stainless Steel
Griffschalen: Synthetik
Ausführung: Kompensator wechselbar



€ 2.233,-

Best. Nr.: 200625

S & W Mod. 500, .500 S&W Magnum*

Rahmen: X-Large
Abzug: SA / DA
Visierung: verstellbare Visierung
Trommelkapazität: 5 Patronen
Lauflänge: 6 1/2" - 16,5 cm, geportet
Gewicht: 1.720 g
Material: Stainless Steel
Griffschalen: Synthetik



€ 2.066,-

* Nur solange der Vorrat reicht



Smith & Wesson®



SMITH & WESSON – Kurzwaffen



€ 2.233,-

Best. Nr.: 200622

S & W Mod. 500 S&W-Magnum

Rahmen: X-Large
Abzug: SA / DA
Visierung: verstellbare Visierung
Trommelkapazität: 5 Patronen
Lauf­länge: 4" - 10,2 cm
Gewicht: 1.607 g
Material: Stainless Steel
Griffschalen: Synthetik



€ 2.584,-

Best. Nr.: 200623

S & W Mod. 500 S&W-Magnum

Rahmen: X-Large
Abzug: SA / DA
Visierung: verstellbare Visierung
Trommelkapazität: 5 Patronen
Lauf­länge: 7,5" - 19,1 cm
Gewicht: 1.974 g
Material: Stainless Steel - matt
Griffschalen: Synthetik



€ 2.605,-

Best. Nr.: 200624

S & W Mod. 500, S&W- Magnum

Rahmen: X-Large
Abzug: SA / DA
Visierung: verstellbare Visierung
Trommelkapazität: 5 Patronen
Lauf­länge: 10,5" - 26,7 cm
Gewicht: 2.248 g
Material: Stainless Steel - matt
Griffschalen: Synthetik

Lieferung mit Trageriemen.

Best.-Nr. 200606

S & W Mod. 460 XVR
Kaliber .460 S&W Magnum

Rahmen: X
 Abzug: SA / DA
 Visierung: verstellbare Visierung, mit Hi-Viz® Fiber
 Optic Grün
 Trommelkapazität: 5 Patronen
 Lauflänge: 3 1/2" – 8,9 cm
 Gewicht: 1.687 g
 Material: Stainless Steel matt
 Griffschalen: Synthetik
 Kaliber: .460 S&W, .45LC, .454 Casull

Wichtig:
 Aus diesen Waffen können Patronen im Kaliber
 .460 S&W Magnum, .454 Casull und .45 Colt
 verschossen werden.



€ 2.732,-

Best.-Nr. 200600

S & W Mod. 460 XVR
Kaliber .460 S&W Magnum

Rahmen: X
 Abzug: SA / DA
 Visierung: verstellbare Visierung
 Trommelkapazität: 5 Patronen
 Lauflänge: 8 3/8" – 21,3 cm
 Gewicht: 2.055 g
 Material: Stainless Steel
 Griffschalen: Synthetik
 Kaliber: .460 S&W, .45LC, .454 Casull

Wichtig:
 Aus diesen Waffen können Patronen im Kaliber
 .460 S&W Magnum, .454 Casull und .45 Colt
 verschossen werden.



€ 2.230,-



Smith & Wesson®



SMITH & WESSON – Kurzwaffen



€ 2.230,-

Best.-Nr. 200604

**S & W Mod. 460 V
Kaliber .460 S&W Magnum**

Rahmen: X
Abzug: SA / DA
Visierung: verstellbare Visierung
Trommelkapazität: 5 Patronen
Lauflänge: 5" – 12,7 cm
Gewicht: 1.727 g
Material: Stainless Steel
Griffschalen: Synthetik

Wichtig:

Aus diesen Waffen können Patronen im Kaliber .460 S&W Magnum, .454 Casull und .45 Colt verschossen werden.



€ 2.831,-

Best.-Nr. 2006071

**460 XVR Performance Center
Kaliber .460 S&W Magnum**

Rahmen: X-Frame
Abzug: SA/DA
Lauflänge: 7 1/2" – 19,1 cm
Visierung: verstellbare Visierung mit Hi-Viz Fiber-Korn
Trommelkapazität: 5 Patronen
Kaliber: .460 S&W Mag./ .454 Casull/.45 Colt
Material: Stainless Steel
Gewicht: 2.206 g
Griff: Synthetic
Ausführung: ungeflutete Trommel, glänzend, mit Kompensator



Smith & Wesson®
Performance Center



€ 2.661,-

Best.-Nr. 200603

**S & W 460 XVR Performance Center
Kaliber .460 S&W Magnum***

Rahmen: X
ABZUG: SA / DA
Visierung: verstellbare Visierung
Trommelkapazität: 5 Patronen
Lauflänge: 12" – 30,5 cm
Gewicht: 2.245 g
Material: Stainless Steel
Griffschalen: Synthetik
Kaliber: .460 S&W Mag.

Wichtig:

Aus diesen Waffen können Patronen im Kaliber .460 S&W Magnum, .454 Casull und .45 Colt verschossen werden.



Smith & Wesson®
Performance Center

* Nur solange der Vorrat reicht

Best.-Nr. 200392

S&W Pistole M41 „Optics Ready“, .22lfb

Die klassische S&W Sportpistole M41 im Kaliber .22lfb im neuen Kleid. Mit Weaver Profil auf dem Lauf für Optik Montagen, um der wachsenden Zahl der Disziplinen mit Optik gerecht zu werden.

Kaliber: .22lfb, 10 + 1 Schuss

Lauflänge: 5 1/2" + 13,9 cm

Gesamtlänge: 10,5"

Gewicht: 1.165 g

Visier: Verstellbare Visierung, zusätzlich integrierte Weaverschiene auf dem Lauf für einfache Montage von Zieloptiken

Abzug: Single Action

Finish: Carbon Stahl schwarz brüniert

Griff: „Custom Wood Target“

€ 2.565,-



Best.-Nr. 200390

S&W Mod. 41, .22 lfb

Abzug: SA Target Abzug, Trigger-Stop

Visierung: fein verstellbare Mikrometer Visierung

Magazinkapazität: 10 + 1 Patronen

Lauflänge: 5,5" – 13,9 cm

Gewicht: 1.162 g

Material: Carbon Steel brüniert

Griffschalen: Holz Target Griff - Checkered

€ 2.142,-



Montage-
schienen
Seite 302

Best.-Nr. 200391

S&W Mod. 41, .22 lfb

Abzug: SA Target Abzug, Trigger-Stop

Visierung: fein verstellbare Mikrometer Visierung

Magazinkapazität: 10 + 1 Patronen

Lauflänge: 7" – 17,8 cm

Gewicht: 1.190 g

Material: Carbon Steel brüniert

Griffschalen: Holz Target Griff - Checkered

€ 2.142,-





SMITH & WESSON – Kurzwaffen

Best.-Nr. 200380

SW22 VICTORY

Material: Stainless Steel
Lauf: Bullbarrel-Match-Lauf 5,5"
Kaliber: .22 lfb
Abzug: mit einstellbarem Triggerstop
Gewicht: 1.021 g
Visierung: Fiberoptic Mikrometervisier
Magazinkapazität: 10+1



€ 725,-

Best.-Nr. 200381

SW22 VICTORY SD

Material: Stainless Steel
Lauf: Bullbarrel-Match-Lauf 5,5" mit Gewinde 1/2-28
Kaliber: .22 lfb
Abzug: mit einstellbarem Triggerstop
Gewicht: 1.021 g
Visierung: Fiberoptic Mikrometervisier
Magazinkapazität: 10+1



€ 749,-

Best.-Nr. 200382

SW22 VICTORY Highlander

Material: Stainless Steel
Lauf: Bullbarrel-Match-Lauf 5,5"
Kaliber: .22 lfb
Abzug: mit einstellbarem Triggerstop
Gewicht: 1.021 g
Visierung: Fiberoptic Mikrometervisier
Magazinkapazität: 10+1
Finish: Kryptek® Highlander™



€ 802,-

Best.-Nr. 2003814

**Performance Center® SW22 VICTORY® Target Model
6" Carbon Fiber Target Barrel Red Dot Sight****Material:** Stainless Steel**Lauf:** Match-Lauf 6" mit Karbonmatel und Custom Mündungsbremse**Kaliber:** .22 lfb**SA-Matchabzug** mit einstellbarem Triggerstop**Gewicht:** ca. 940 g**Visierung:** auf Picatinny-Schiene montiertes

Vortex® Viper® Red Dot Sight - 6 MOA Dot

Griff: Tandemcross "hiveGrips" Kunststoffgriff**Magazinkapazität:** 10+1 (Lieferung mit 2 Magazinen)**Gewicht:** 1.021 g**Visierung:** Fiber optic Mikrometervisier**Magazinkapazität:** 10+1

€ 1.464,-

Best.-Nr. 2003813

**Performance Center® SW22 VICTORY® Target Model
6" Carbon Fiber Target Barrel****Material:** Stainless Steel**Lauf:** Match-Lauf 6" mit Karbonmatel und Custom Mündungsbremse**Kaliber:** .22 lfb**SA-Matchabzug** mit einstellbarem Triggerstop**Gewicht:** ca. 940 g**Visierung:** ohne, Picatinny-Schiene**Griff:** Tandemcross "hiveGrips" Kunststoffgriff**Magazinkapazität:** 10+1 (Lieferung mit 2 Magazinen)

€ 1.154,-

Best.-Nr. 2003812

**Performance Center® SW22 VICTORY® Target Model
6" Fluted Barrel Red Dot Sight****Material:** Stainless Steel**Lauf:** Bullbarrel-Match-Lauf 6" geflutet mit Custom Mündungsbremse**Kaliber:** .22 lfb**SA-Matchabzug** mit einstellbarem Triggerstop**Gewicht:** ca. 1.083 g**Visierung:** auf Picatinny-Schiene montiertes

Vortex® Viper® Red Dot Sight - 6 MOA Dot

Griff: Tandemcross "hiveGrips" Kunststoffgriff**Magazinkapazität:** 10+1 (Lieferung mit 2 Magazinen)

€ 1.464,-

Best.-Nr. 2003811

**Performance Center® SW22 VICTORY® Target Model
6" Fluted Barrel Fiber Optic Sights****Material:** Stainless Steel**Lauf:** Bullbarrel-Match-Lauf 6" geflutet mit Custom Mündungsbremse**Kaliber:** .22 lfb**SA-Matchabzug** mit einstellbarem Triggerstop**Gewicht:** ca. 1.083g**Visierung:** Fiber Optic Visier verstellbar,

Picatinny-Schiene optional zur Montage incl.

Griff: Tandemcross "hiveGrips" Kunststoffgriff**Magazinkapazität:** 10+1 (Lieferung mit 2 Magazinen)

€ 1.154,-



Smith & Wesson M & P Pistolen

Best.-Nr.		Preis
200031*	S&W Pistole Mod. M&P22, 4.1", cal. .22 Long Rifle, 12-Schuss, Magazinkapazität	651,00 €
200033	M&P22 Compact, 3.56"	651,00 €
200034	M&P22 Compact Suppressor	657,00 €
2000341	M&P22 Compact Suppr. FDE	687,00 €
2000630	M&P45 Compact, 4", No TS	897,00 €
2000631	M&P45 Compact, 4", TS	897,00 €
200070	M&P45 M2.0 Shield, TS	781,00 €
200071	M&P45 M2.0 Shield, No TS	781,00 €
2000716	M&P45 Shield M2.0, FNS, No TS	903,00 €
2000730	PC M&P45 Shield M2.0, Fiber Optic	878,00 €
2000731	PC M&P45 Shield M2.0, Red Dot	1.311,00 €
2000732	PC M&P45 Shield M2.0, Ported, Red Dot	1.348,00 €
2000962	M&P40 Shield M2.0, FS, TS	777,00 €
2000972	M&P40 Shield M2.0, FS, No TS	777,00 €
2001141	M&P40 M2.0, schwarz, TS	937,00 €
2001151	M&P40 M2.0 Carry & Range Kit, No TS	981,00 €
2001161	M&P40 M2.0, schwarz, No TS	937,00 €
2001181	M&P40L M2.0, 5", FDE, TS	937,00 €
2001222	PC M&P40 M2.0 C.O.R.E., Ported, 4 1/4", FS	1.123,00 €
2001232	PC M&P40 M2.0 C.O.R.E., Ported, 5", FS	1.153,00 €
2001240	M&P40 M2.0 Compact, schwarz, No TS	878,00 €
2001241	M&P40 M2.0 Compact, schwarz, TS	878,00 €
2001351	M&P9 M2.0, SD	941,00 €
2001361	M&P9 M2.0, schwarz, No TS	941,00 €
2001371	M&P9 M2.0, schwarz, TS	941,00 €
2001401	M&P9 M2.0, FDE, TRUGLO TFX, 4 1/4"	1.135,00 €
2001421	M&P9 M2.0 Carry & Range Kit, No TS	986,00 €
2001531	M&P9L M2.0, 5", FDE, TS	941,00 €
2001532	M&P9L M2.0, 5", FDE, No TS	941,00 €
2001539	PC M&P9 M2.0 Pro Series, 5", Hi-Viz	1.051,00 €
2001542	PC M&P9 M2.0 Pro Series, 4 1/4", Hi-Viz	1.021,00 €
2001551	M&P9 M2.0 C.O.R.E., 4 1/4"	1.097,00 €
2001552	M&P9 M2.0 Optics Ready, LE-Version, 4 1/4"	1.009,00 €
2001561	PC M&P9 M2.0 C.O.R.E., 5"	1.131,00 €

Best.-Nr.		Preis
2001562	M&P9 M2.0 Optics Ready, LE-Version, 5"	1.029,00 €
2001572	PC M&P9 M2.0 C.O.R.E., Ported, 4 1/4", FS	1.119,00 €
2001582	PC M&P9 M2.0 C.O.R.E., Ported, 5", FS	1.148,00 €
2001583	PC M&P9 M2.0 C.O.R.E., Ported, Crimson Trace	1.320,00 €
2001610	M&P9 M2.0 Compact, No TS	897,00 €
2001611	M&P9 M2.0 Compact, TS	897,00 €
2001613	M&P9 M2.0 Compact, SD Version	897,00 €
2001614	M&P9 M2.0 Compact OR, No TS	937,00 €
2001615	M&P9 M2.0 Compact OR, TS	937,00 €
2001620	M&P9 M2.0 Compact, FDE, No TS	897,00 €
2001621	M&P9 M2.0 Compact, FDE, TS	897,00 €
2001630	M&P9 M2.0 Compact, 3.6", No TS	897,00 €
2001631	M&P9 M2.0 Compact, 3.6", TS	897,00 €
2001640	M&P9 M2.0 Subcompact, No TS	897,00 €
2001641	M&P9 M2.0 Subcompact, TS	897,00 €
2001750	M&P9 Shield M2.0, Fiber Optic	878,00 €
2001751	M&P9 Shield M2.0, Red Dot Sight	1.311,00 €
2001752	M&P9 Shield M2.0, Red Dot Sight, Ported Barrel	1.348,00 €
2001762	M&P9 Shield M2.0, 9mm, TS	781,00 €
2001772	M&P9 Shield M2.0, 9mm, NTS	781,00 €
2001773	M&P9 Shield M2.0, 9mm, FNS	903,00 €
2001778	M&P9 Shield EZ M2.0, No TS	781,00 €
2001779	M&P9 Shield EZ M2.0, TS	781,00 €
2001782	PC M&P9 Shield M2.0, 3.1", Ported	885,00 €
2001801	M&P45 M2.0, 4.6" No TS	941,00 €
2001802	M&P45 M2.0, FDE TRUGLO TFX	1.135,00 €
2001821	M&P45 M2.0, 4.6" TS	897,00 €
2001851	M&P45 M2.0, SD Version	941,00 €
200270	BG380 Bodyguard, TS	628,00 €
2002703	BG380 Bodyguard, Gravur	656,00 €
2002730	M&P® 380 SHIELD™ EZ™, TS	690,00 €
2002731	M&P® 380 SHIELD™ EZ™, No TS	690,00 €
2002732	PC M&P® 380 SHIELD™ EZ™	835,00 €
2002733	PC M&P® 380 SHIELD™ EZ™	835,00 €
2002734	PC M&P® 380 SHIELD™ EZ™	835,00 €

* Nur solange Vorrat reicht

Spezialangebot*



Best.-Nr. 2001421

S&W Mod. M&P 9 M2.0 als Carry & Range Kit

Kaliber: 9 mm Luger

Abzug: Schlagbolzenschloss (Striker Fire)

Visierung: 3-Dot „Low Profile Carry“-Visier aus Stahl, starr

Magazinkapazität: 17+1 Patronen

Laufänge: 4,25" – 10,8 cm

Gewicht: 765 g

Verschluss: stainless Steel mit schwarzem Armornite® Finish

Griffstück: schwarz

Sonstiges: beidseitiger Schlittenfanghebel, ohne manuelle

Sicherung, ohne Internal Lock (IL), ohne Magazinsicherung

4 wechselbare Griffrückten, 3 Magazine, MAGLULA UPLULA®

SPEED LOADER, 2-fach Magazinhalter, CALDWELL® TAC OPS

Holster

Mit diesem Set "out of the box" bereit, die M&P9 ist auf der

„IPSC Produktion Division List“ aufgeführt.



€ 986,-



Best.-Nr. 8009001

Micro Conversion Kit für Smith&Wesson M&P 2.0

**Auch im Set mit
Carry & Range Kit
erhältlich!**

* Nur solange Vorrat reicht



€ 897,-

Best.-Nr. 2001610

S & W Mod. M & P 9 Compact M2.0, ohne Daumensicherung

Kaliber: 9 mm Luger
Abzug: Schlagbolzenschloss („Striker Fire“)
Visierung: 3-Dot „Low Profile Carry“-Visier aus Stahl, starr
Magazinkapazität: 15+1 Patronen
Lauflänge: 4" – 10,2 cm
Gewicht: 765 g
Verschluss: stainless Steel mit schwarzem Armornite® Finish
Griffstück: schwarz
Sonstiges: beidseitiger Schlittenfanghebel, ohne manuelle Sicherung, ohne Internal Lock (IL), ohne Magazinsicherung



€ 878,-

Best.-Nr. 2001240

S & W Mod. M & P 40 Compact M2.0 ohne Daumensicherung

Kaliber: 40 S&W
Abzug: Schlagbolzenschloss („Striker Fire“)
Visierung: 3-Dot „Low Profile Carry“-Visier aus Stahl, starr
Magazinkapazität: 13+1 Patronen
Lauflänge: 4" – 10,2 cm
Gewicht: 793 g
Verschluss: stainless Steel mit schwarzem Armornite® Finish
Griffstück: schwarz
Sonstiges: beidseitiger Schlittenfanghebel, ohne manuelle Sicherung, ohne Internal Lock (IL), ohne Magazinsicherung



€ 941,-

Best.-Nr. 2001351

S & W Pistole Mod. M&P 9 M2.0, SD-Version

Kal. 9 mm Luger, mit SD-Lauf mit Gewinde (1/2"-28-2A) 5", „Full Size“-Ausführung schwarzes Polymer-Griffstück, starre Visierung, ohne IL (Internal Lock), ohne Magazinsicherung, inkl. Reservemagazin
Magazinkapazität: 17 Patronen
Gewicht: ca. 720 g



€ 941,-

Best.-Nr. 2001851

S & W Pistole Mod. M&P 45 M2.0, SD-Version

Kal. 9 mm Luger, mit SD-Lauf mit Gewinde (1/2"-28-2A) 5", „Full Size“-Ausführung schwarzes Polymer-Griffstück, starre Visierung, ohne IL (Internal Lock), ohne Magazinsicherung, inkl. Reservemagazin
Magazinkapazität: 10 Patronen
Gewicht: ca. 720 g



€ 941,-

Best.-Nr. 2001361

S & W M&P 9 M2.0

Abzug: Schlagbolzenschloss (Striker-Fire)

Visierung: starre 3-Dot „Low-Profile-Carry“ Visierung

Laufänge: 4,25" – 12,7 cm

Magazinkapazität: 17 Patronen

Kaliber: 9 mm Luger

Material: Stainless Steel / Kunststoff

Gewicht: 763 g

Griffstück: Full Size – schwarz

Ausführung: Armornite® Finish, wechselbare Griffschalen

Best.-Nr. 2001801

S & W Mod. M & P 45 M2.0

Kaliber: .45 ACP

Abzug: Schlagbolzenschloss („Striker Fire“)

Visierung: 3-Dot „Low Profile Carry“-Visier aus Stahl, starr

Magazinkapazität: 10+1 Patronen

Laufänge: 4,6" – 11,7 cm

Gewicht: 765 g

Verschluss: stainless Steel mit schwarzem Armornite® Finish

Griffstück: schwarz

Sonstiges: beidseitiger Schlittenfanghebel, ohne manuelle Sicherung, ohne Internal Lock (IL), ohne Magazinsicherung



€ 941,-

Best.-Nr. 2001821

S & W Mod. M & P45 M2.0 (ohne Abb.)

technisch wie Best.-Nr. 2001801,
jedoch mit beidseitiger Daumensicherung.

€ 897,-



€ 1.135,-

Best.-Nr. 2001401

S&W M&P®9 M2.0™ TRUGLO® TFX™ Sights

Abzug: Schlagbolzenschloss (Striker-Fire)
Visierung: starre 3-Dot „TRUGLO® TFX™“ Visierung
Lauflänge: 4,25" – 10,8 cm
Magazinkapazität: 17 Patronen
Kaliber: 9 mm Luger
Material: Stainless Steel / Kunststoff
Gewicht: ca. 703 g
Griffstück: Kunststoff Full Size – sandfarben („Flat Dark Earth“)
Ausführung: Armornite® Finish, wechselbare Griffschalen



€ 897,-

NEU

Best.-Nr. 2000630

S&W M&P®45 M2.0™ 4" Compact

Abzug: Schlagbolzenschloss (Striker-Fire)
Visierung: starre 3-Dot „Low-Profile-Carry“ Visierung
Lauflänge: 4" – 10,2 cm
Magazinkapazität: 10 Patronen
Kaliber: .45 ACP
Material: Stainless Steel / Kunststoff
Gewicht: ca. 799 g
Griffstück: Kunststoff – schwarz
Ausführung: Armornite® Finish, wechselbare Griffschalen



€ 1.097,-

NEU

Best.-Nr. 2001551

S&W Performance Center® M&P®9 M2.0™ C.O.R.E. Pro Series®

- C.O.R.E.™ Competition Optics Ready slide Montagekit
- Neu „large slide stop“
- Trigger Stop verstellbar
- PC getunter Abzug

Abzug: Schlagbolzenschloss (Striker-Fire)
Visierung: starre 3-Dot Visierung
Lauflänge: 4,25" – 10,8 cm
Magazinkapazität: 17 Patronen
Kaliber: 9mm Luger
Material: Stainless Steel / Kunststoff
Gewicht: ca. 770 g
Griffstück: Full Size – schwarz
Ausführung: Armornite® Finish, wechselbare Griffschalen
Auslieferung mit Performance Center® Cleaning Kit



€ 1.131,-

NEU

Best.-Nr. 2001561

S&W Performance Center® M&P®9 M2.0™ C.O.R.E. Pro Series® 5" Lauf

- C.O.R.E.™ Competition Optics Ready slide Montagekit
- Neu „large slide stop“
- Trigger Stop verstellbar
- PC getunter Abzug

Abzug: Schlagbolzenschloss (Striker-Fire)
Visierung: starre 3-Dot Visierung
Lauflänge: 5" – 12,7 cm
Magazinkapazität: 17 Patronen
Kaliber: 9mm Luger
Material: Stainless Steel / Kunststoff
Gewicht: ca. 820 g
Griffstück: Full Size – schwarz
Ausführung: Armornite® Finish, wechselbare Griffschalen
Auslieferung mit Performance Center® Cleaning Kit

Best.-Nr. 200031

S&W Mod. M&P® 22, .22 LR

Kaliber: .22 lfb
 Abzug: Single Action (Internal Hammer)
 Kapazität: 10+1 Rounds
 Lauflänge: 4,1" – 10,4 cm
 Visierung: verstellbare Visierung
 Gesamtlänge: 19,3 cm
 Griff: Polymer
 Gewicht: 680 g
 Schlitten: Aluminumlegierung
 Griffstück: Polymer
 Finish: Schwarz Harteloxiert



€ 651,-

Best.-Nr. 200033

S&W Mod. M&P® 22 Compact, .22 LR

Rahmen: Compact
 Kaliber: .22 lfb
 Abzug: Single Action (Internal Hammer)
 Kapazität: 10+1 Rounds
 Lauflänge: 3,56" – 9,04 cm
 Visierung: verstellbare 3-Dot-Visierung
 Gesamtlänge: 16,9 cm
 Gesamthöhe: 12,8 cm
 Griff: Polymer
 Gewicht: 434 g
 Schlitten: Aluminumlegierung
 Griffstück: Polymer
 Finish: Schwarz Harteloxiert



€ 651,-

Best.-Nr. 200034

S&W Mod. M&P 22 Compact Suppressor

Rahmen: Compact
 Kaliber: .22 lfb
 Abzug: Single Action (Internal Hammer)
 Kapazität: 10+1 Rounds
 Lauflänge: 3,5" mit Gewinde 3/8" x 24
 Visierung: verstellbare 3-Dot-Visierung
 Griff: Polymer
 Gewicht: 434 g
 Schlitten: Aluminumlegierung
 Griffstück: Polymer
 Finish: Schwarz Harteloxiert



€ 657,-



Smith & Wesson®



SMITH & WESSON – Kurzwaffen

Die neue Smith & Wesson M & P Shield™ ist eine schlanke, leichte, Polymer-Pistole. Erhältlich in 9 mm Luger und .40 S & W, die neue M & P Shield™ verfügt über ein schlankes Design, kombiniert mit den bewährten und vertrauten Funktionen der M & P Pistolen Serie. Die M & P Shield™ bietet professionelle Features, für den Verbraucher mit einfacher Bedienung und zuverlässiger Leistung. Die M & P Shield™ verfügt über ein hochfestes Polymer-Griffstück mit einer schwarzen langlebigen korrosionsbeständigen Oberfläche. Beide Modelle sind serienmäßig mit einem 3,1-Zoll-Lauf, einer Gesamtlänge von 6,1 Zoll und einem Leergewicht von 540 g. Insgesamt ideale Waffen für Fangschuss und Selbstschutz.

Best.-Nr. 2001762

M & P Shield M2.0 9 mm Luger

Abzug: Schlagbolzenschloss (Striker Fire)
Visierung: 3-Dot-Visier
Magazinkapazität: 1 Magazin mit 7 Patronen und 1 Magazin mit 8 Patronen
Lauflänge: 3,1" – 7,8 cm
Visierlänge: 13,3 cm
Gewicht: ca. 520 g
Verschluss: schwarz (Melonite Finish)
Griffstück: schwarz Polymer



€ 781,-

Best.-Nr. 2001772

M & P Shield M2.0 9 mm Luger, ohne Sicherung

Abzug: Schlagbolzenschloss (Striker Fire)
Visierung: 3-Dot-Visier
Magazinkapazität: 1 Magazin mit 7 Patronen und 1 Magazin mit 8 Patronen
Lauflänge: 3,1" – 7,8 cm
Visierlänge: 13,3 cm
Gewicht: ca. 520 g
Verschluss: schwarz (Melonite Finish)
Griffstück: schwarz Polymer



€ 781,-

Best.-Nr. 2000962

M & P Shield M2.0 .40 S & W

Abzug: Schlagbolzenschloss (Striker Fire)
Visierung: 3-Dot-Visier
Magazinkapazität: 1 Magazin mit 6 Patronen und 1 Magazin mit 7 Patronen
Lauflänge: 3,1" – 7,8 cm
Visierlänge: 13,3 cm
Gewicht: 540 g
Verschluss: schwarz (Melonite Finish)
Griffstück: schwarz Polymer



€ 777,-



€ 2.517,-

Best.-Nr. 200023

S & W 1911 Performance Center Custom, .45 ACP

1911er Pistole Stainless Steel mit skelettiertem Verschluss und farbigen „G10 Custom Wood“ Griffschalen.

Kaliber: .45 ACP**Magazinkapazität:** 8 + 1 Schuss**Laufänge:** 5" – 12,7 cm**Gesamtlänge:** 8,7"**Gewicht:** 1.150 g**Visier:** Verstellbare Visierung**Abzug:** Single Action**Finish:** matt-glassperlengestrahlt, mit Schuppenfischhaut am Schlitten, Schlitten skelettiert**Griffschalen:** G10 Custom Wood

€ 2.517,-

Best.-Nr. 200024

S & W 1911 Performance Center Custom, .45 ACP

1911er Pistole Stainless Steel mit skelettiertem Verschluss und farbigen „G10 Custom Wood“ Griffschalen.

Kaliber: .45 ACP**Magazinkapazität:** 8 + 1 Schuss**Laufänge:** 4 ¼" – 10,8 cm**Gesamtlänge:** 7,95"**Gewicht:** 840 g**Visier:** Starre Visierung**Abzug:** Single Action**Finish:** Two-Tone, Verschluss matt glassperlengestrahlt, mit Schuppenfischhaut am Schlitten, Griffstück schwarz matt Scandium**Griffschalen:** G10 Custom Wood

€ 1.592,-

Best.-Nr. 200004

S & W Pistole Mod. SW1911, 5", FS, cal. .45 ACP, Enhanced „E“ Series**Visierung:** feste Novak LoMount**Gewicht:** 1.120 g**Magazinkapazität:** 8 + 1 Schuss**Abzug:** Single Action**Laufänge:** 5" – 12,7 cm**Finish:** Stainless Steel, Holzgriffschalen mit Drachenfischhaut

€ 2.554,-

Best.-Nr. 200016

S & W Pistole Mod. SW1911, 5", AS, cal. 9 mm Luger, Pro Series**Visierung:** verstellbare Visierung**Magazinkapazität:** 10 + 1 Schuss**Abzug:** Single Action**Laufänge:** 5" – 12,7 cm**Gewicht:** 1.162 g**Finish:** Stainless Steel, Holzgriffschalen



Smith & Wesson Zubehör



Best. Nr. 800750

Weaver-Schiene

für Revolver mit K-, L-, N- oder X-Rahmen

Lieferung incl. Montageschrauben

Anpassarbeiten notwendig

Material: Aluminium

Länge: 90 mm

Finish: Alu, silber, eloxiert

€ 120,-

Best. Nr. 800751

Weaver-Schiene schwarz (ohne Abb.)

für Revolver mit K-, L-, N- oder X-Rahmen

Lieferung incl. Montageschrauben

Anpassarbeiten notwendig

Material: Aluminium

Länge: 90 mm

Finish: Alu schwarz eloxiert

€ 120,-



Best. Nr. 800752

Doctersightmontage für S & W Revolver

Material: Aluminium

€ 99,-

Best.-Nr.		Preis
800700	Klemmgewicht 28 Gramm für S&W Mod. 686 Ultimate Champion	26,00 €
800749	Montageplatte schwarz für Docter Sight f. S&W K, L, N,	99,00 €
800750	Montageplatte, Weaver-Picatinny, Aluminium, Silver Finish, f. S&W K, L, N, X-Rahmen-Revolver, neue Ausführung	120,00 €
800751	Montageplatte, Weaver-Picatinny, Aluminium, Schwarz elox., f. S&W K, L, N, X-Rahmen-Revolver, neue Ausführung	120,00 €
800752	Montageplatte für Docter Sight, für S&W K, L, N, X-Rahmen-Revolver, neue Ausführung	99,00 €
800756	Montageplatte für Docter Sight für S&W Pistole Mod. Target Champion Kal. 9mm - Fräsung f. TRT91BWxx	102,10 €
800757	Montageplatte für Docter Sight, Fräsung WILSON 428W Visier, für S&W Pistolen 9mm TC + M952	102,10 €
800760	Montageplatte für Docter Sight, passend für Weaver-/Picatinny-Schienen, mit Rändelschraube als Befestigung	86,50 €
800802	Weaver-/Picatinny-Schiene für S&W M41, universelle Lauflänge, Aluminium, schwarz eloxiert, inkl. vier (4) Befestigungsschrauben	119,00 €
800816	Montage für Docter Sight, 4-tlg., für HK SFP9 und S&W M&M9/40 (nicht M&P C.O.R.E)	229,00 €
800940	Abzugsfedern-Satz, 3-teilig, für S&W K, L, N, X Rahmen Revolver (je 1x Abzugsfeder 11, 12 und 13 lbs.)	15,00 €
800960	S&W Kit Visierblatt .126", kpl. mit Stellschraube und Mutter	20,00 €
800961	S&W Kit Visierblatt .126" WO, kpl. mit Stellschraube und Mutter	20,00 €
800962	S&W Kit Visierblatt .146", kpl. mit Stellschraube und Mutter	20,00 €
800963	S&W Kit Visierblatt .146" WO, kpl. mit Stellschraube und Mutter	20,00 €
800964	S&W Kit Visierblatt .160", kpl. mit Stellschraube und Mutter	20,00 €
800965	S&W Kit Visierblatt .160" WO, kpl. mit Stellschraube und Mutter	20,00 €
800969	Hohes Korn zum Verstiften, für S&W K, L, N-Rahmen Revolver, Patridge, Höhe: 6,5mm	48,00 €
8009691	Hohes Balkenkorn, Höhe: .295" = 7,5 mm, schwarz, zum Verstiften, f. S&W K, L, N-Rahmen Revolver	48,00 €
800970	Hohes Korn zum Verstiften, für S&W K, L, N-Rahmen Revolver, Patridge, Höhe: 10mm	48,00 €
800971	Hohes Korn zum Einhängen, f. S&W M29/629 Classic+625 neu, Patridge, Höhe: 11,9mm	64,00 €
800972	Hohes Korn zum Einhängen, für S&W K, L, N-Rahmen Revolver, Patridge, Höhe: 7,5mm	64,00 €
800973	Balkenkorn mit Schwalbenschwanz, Höhe: 8,5 mm (.334"), schwarz, f. S&W M629/686 Competitor	64,00 €
806600	2-Stufen-Korn für S&W-Revolver mit Halbmond zum Verbohren und Verstiften (Breite: 3,15 mm)	73,00 €
806601	2-Stufen-Korn f. S&W-Revolver M29/629 Classic, zum Einhängen (Breite: 3,15 mm)	73,00 €
806610	2-Stufen-Korn mit Prisma (8,3x8,3 mm), f. S&W-Pistolen, (Kornbreite: 3,2 mm)	91,00 €
800980	S&W Vollmond-Clips (4er Pack) Nr. 19142 f. Revolver .45 ACP	20,00 €
800982*	S&W Vollmond-Clips (4er Pack) Nr. 19413 f. Rev. 10mm Auto	40,00 €
800983	S&W Vollmond-Clips (4er Pack) Nr. 19141 f. Mod. 940 9mm Para	15,00 €
800984	S&W Vollmond-Clips f. Mod. 627 PC, M327 und M&P R8, 8-Schuss, cal. .357 Mag. und .38 Spec.	38,00 €
800985*	S&W Vollmond-Clips f. Mod. 686 Plus Pro Series, 7-Schuss, cal. .38/.357 (3er Pack)	32,00 €
800986*	S&W Vollmond-Clips f. J-Rahmen Rev. .38/.357, Einzelverkauf (Trommel muß für Clips vorbereitet sein)	14,00 €
800987*	S&W Vollmond-Clips f. Rev. Mod. Governor, 6-Schuss, cal. .45 ACP	5,00 €
800988*	S&W 2-Patronen Ladeclip, cal. .45 ACP, für Rev. Mod. Govenor	2,00 €
800989*	S&W Vollmond-Clips, einzeln, 7-Schuss, cal. 9 mm Luger, für S&W Revolver M986 Pro Series mit 7-Schuss-Trommel (L Rahmen)	15,00 €
800990*	S&W Vollmond-Clip, einzeln, 8-Schuss, cal. 9 mm Luger, für S&W Revolver Modell 929 PC "Jerry Miculek Signature", cal. 9 mm Luger, mit 8-Schuss-Trommel (N Rahmen)	15,00 €
800991	S&W Vollmond-Clips (Set à 3), 8-Schuss, cal. 9 mm Luger, für S&W Revolver Modell 929 PC "Jerry Miculek Signature", cal. 9 mm Luger, mit 8-Schuss-Trommel (N Rahmen)	50,00 €
802800	S&W Aluminiumkoffer mit S&W Emblem	107,00 €
802801	Original S&W Plastikkoffer für Kurzwaffen bis 6" Lauflänge, blau	22,00 €
802810	Original S&W Plastikkoffer für Kurzwaffen v. 6,5" bis 8 3/8" Lauflänge, blau	26,00 €



Best.-Nr. 802800

S & W Aluminiumkoffer mit S & W-Logo

€ 107,-

* Nur solange der Vorrat reicht

Smith & Wesson Magazine

Best.-Nr.		Preis
800500*	Magazin für S&W Mod. 3904/3906/909/952PC	67,00 €
800513*	Magazin für S&W Mod. 4006	69,00 €
800514	Magazin für S&W Mod. 41/422/622/2206	43,00 €
800527	Magazin für S&W Pistole Mod. Bodyguard 380, cal. .380 ACP, (9 mm kurz), 6-Schuss	32,00 €
8005281	Magazin für S&W M&P380 SHIELD™ EZ® M2.0™, cal. .380 Auto, 8 Schuss, mit flachem Magazinboden	49,00 €
800530	Magazin für S&W Pistole M&P 9c Compact, 12-Schuss, 9mm Luger, m. flachem Magazinboden	67,00 €
800531	Magazin für S&W Pistole M&P9c Compact, 12-Schuss, 9mm Luger, m. verl. Magazinboden	67,00 €
8005311	Magazin für S&W Pistole M&P9 M2.0 COMPACT, 15-Schuss, 9mm Luger	63,00 €
800532	Magazin für S&W Pistole Mod. M&P9 Full Size, 17-Schuss, 9mm Luger	67,00 €
800533	Magazin für S&W Mod. M&P9 VTAC, Full Size, 17-Schuss, 9mm Luger mit sandfarbener Bodenplatte	78,00 €
800534	Magazin für S&W Pistole Mod. M&P40 Full Size, 15-Schuss, .40 S&W	67,00 €
800535	Magazin für S&W Mod.M&P40 VTAC, Full Size, 15 Schuss, .40 S&W, mit sandfarbener Bodenplatte	78,00 €
800536	Magazin für S&W Pistole M&P45 Full Size, 10-Schuss, .45 ACP, mit schwarzem Magazinboden	67,00 €
800537	Magazin für S&W Pistole M&P45 Full Size, 10-Schuss, .45 ACP, mit braunem Magazinboden	67,00 €
800538	Magazin für S&W Pistole M&P40c Compact, 10-Schuss, .40 S&W, mit verlängerten Magazinboden	67,00 €
8005382	Magazin für S&W Pistole M&P40 M2.0 COMPACT, 13-Schuss, 9mm Luger	63,00 €
8005412	Magazin für S&W Pistole M&P45 "Shield", cal. .45 ACP, 6 Schuss mit flachen Magazinboden	58,00 €
8005413	Magazin für S&W Pistole M&P45 "Shield", cal. .45 ACP, 7 Schuss mit verlängertem Magazinboden	58,00 €
800542	Magazin für S&W Pistole M&P9 "Shield", cal. 9mm Luger, 7 Schuss mit flachen Magazinboden	60,00 €
8005421	Magazin für S&W M&P9 SHIELD™ EZ® M2.0™, cal.9 mm Luger, 8 Schuss, mit flachem Magazinboden	54,00 €
800543	Magazin für S&W Pistole M&P9 "Shield", cal. 9mm Luger, 8 Schuss mit verlängerten Magazinboden	60,00 €
800544	Magazin für S&W Pistole M&P40 "Shield", cal. .40 S&W, 6 Schuss mit flachen Magazinboden	60,00 €
800545	Magazin für S&W Pistole M&P40 "Shield", cal. .40 S&W, 7 Schuss mit verlängerten Magazinboden	60,00 €
800550	10-Schuss Magazin, für S&W KK-Pistole SW22 Victory™, cal. .22 l.r.	52,00 €
800560	Magazin für S&W Pistole SW1911, 8-Schuss, cal. .45 ACP	52,00 €
800590	Magazin für S&W Pistole M&P-22, cal. .22 l.r., 10 Schuss	52,00 €
800591	Magazin für S&W Pistole M&P-22, cal. .22 l.r., 12 Schuss	52,00 €
800592	Magazin für S&W Pistole M&P22 Compact, cal. .22 l.r., 10 Schuss	52,00 €

Smith & Wesson Griffe

Best.-Nr.		Preis
801903	Original S&W Combat-Gummigriff, f. S&W K/L Rahmen, Round Butt, (passend für M10/12/13/15/19/64/65/66/686)	47,00 €
801906	Original S&W Combat-Gummigriff, f. S&W N Rahmen, Round Butt, (passend für M327/TRR8/M&P R8/329/625/627/629)	47,00 €
801910	S&W Holzgriff "Jerry Miculek", glatt, für S&W N-Rahmen R.B.	121,00 €
801911*	S&W Combat-Holzgriff mit Fingerrillen, glatt, für S&W M329PD (S&W N-Rahmen, Round Butt)	124,00 €
801920	Hogue Gummigriff für S&W Rev. K/L Frame S.B.	47,00 €
808012	Hogue Conversion SB Gummigriff f. S&W-Revolver K/L Frame RB	57,00 €
808032	Hogue Conversion SB Gummigriff f. S&W Revolver N Frame R.B.	59,00 €
808050	Hogue Conversion SB Gummigriff "Tamer", f. S&W Rev. M460/500, Farbe: schwarz (black)	65,00 €
808052*	Hogue Conversion SB Gummigriff "Tamer", f. S&W Rev. M460/500, Farbe: gelb	64,00 €

Holster
ab Seite
229

Tuning Teile
ab Seite
292

Q-Sight
Seite
306



HK[®]

HECKLER & KOCH



Best.-Nr. 205420

HK SFP9-SF, 9 mm Luger

- Voll vorgespannter SA-Abzug
- Special Forces SF-Abzug
- Paddle oder Push Button Magazinauslösung
- Auswechselbare Durchladehilfen
- Auswechselbare Griff Rücken und Griffschalen
- Abzugs-, Schlagbolzen- und Demontagesicherung
- 15 oder 20 Patronen Magazin
- Stoß- und fallsicher gemäß TR und AC/225 D/14

Gewicht: 710 g

Länge: 186 mm

Polygonlauf: 104 mm

Visierlinie: 162 mm

Magazinkapazität: 15/20 Patronen

Abzug: SA (Single Action)



€ 768,-

SFP9-SF	
Kaliber	9 mm x 19
Länge	ca. 186 mm
Rohrlänge	ca. 104 mm
Visierlänge	ca. 162 mm
Höhe/Breite	ca. 137/33 mm
Gewicht	ca. 710 g
Magazinkapazität	15 Patronen

ab Best.-Nr. 205421

HK SFP9-SF, 9 mm Luger

Wie Best.-Nr. 205420,
jedoch mit Griffstück in sandfarben



€ 749,-

HECKLER & KOCH – Kurzwaffen

ab Best.-Nr. 205430

HK SFP9 L

- Voll vorgespannter SA-Abzug
- Special Forces SF-Abzug
- Paddle oder Push Button Magazinauslösung
- Auswechselbare Durchladehilfen
- Auswechselbare Griffücken und Griffschalen
- Abzugs-, Schlagbolzen- und Demontagesicherung
- Long-Slide (127 mm/5" Rohr mit verlängertem Verschluss)
- 15 oder 20 Patronen Magazin
- Stoß- und fallsicher gemäß TR und AC/225 D/14

Länge: 209 mm

Gewicht: 770 g

Kaliber: 9 mm x 19

Magazinkapazität: 15/20 Patronen

Abzug: SA (Single Action)



€ 798,-

ab Best.-Nr. 205422

HK SFP9 SK

- Vollständig vorgespannter SA-Abzug
- Special Forces SF-Abzug
- Paddle oder Push Button Magazinauslösung
- Auswechselbare Durchladehilfen
- Auswechselbare Griffücken und Griffschalen
- Abzugs-, Schlagbolzen- und Demontagesicherung
- Kompaktes Design für verdeckte Trageweise
- 10, 13 oder 15 Patronen Magazin
- Stoß- und fallsicher gemäß TR und AC/225 D/14

Länge: 168 mm

Gewicht: 687 g

Kaliber: 9 mm x 19

Magazinkapazität: 10/13/15 Patronen

Abzug: SA (Single Action)



€ 798,-

Magazine für SFP9 SK
und P30 SK

€ 59,-



Best.-Nr. 2053601



Best.-Nr. 2053600



Best.-Nr. 2053604



Best.-Nr. 2053605



Auflage



Magazin mit 13 Patronen



Magazin mit 15 Patronen



Magazin 20 Schuss für
SFP9 und P30/P30L

€ 69,-

Best.-Nr. 2053603

ab Best.-Nr. 205426

HK SFP9 OR

- Vollständig vorgespannter SA-Abzug
- Special Forces SF-Abzug
- Paddle oder Push Button Magazinauslösung
- Auswechselbare Durchladehilfen
- Auswechselbare Griffücken und Griffschalen
- Abzugs-, Schlagbolzen- und Demontagesicherung
- Verschluss mit Montageschnittstelle für Rotpunktvisiere
- Verschiedene Adapterplatten zur Montage marktgängiger Kompaktvisiere erhältlich
- starre Visierung
- 15 oder 20 Patronen Magazin
- Stoß- und fallsicher gemäß TR und AC/225 D/14

Länge: 186 mm

Gewicht: 723 g

Kaliber: 9 mm x 19

Magazinkapazität: 15/20 Patronen

Abzug: SA (Single Action)



€ 850,-

Best.-Nr. 205432

HK SFP9 L OR (ohne Abb.)

alternativ ist die SFP9 OR auch als
SFP9L OR (Optical ready) erhältlich.

€ 880,-

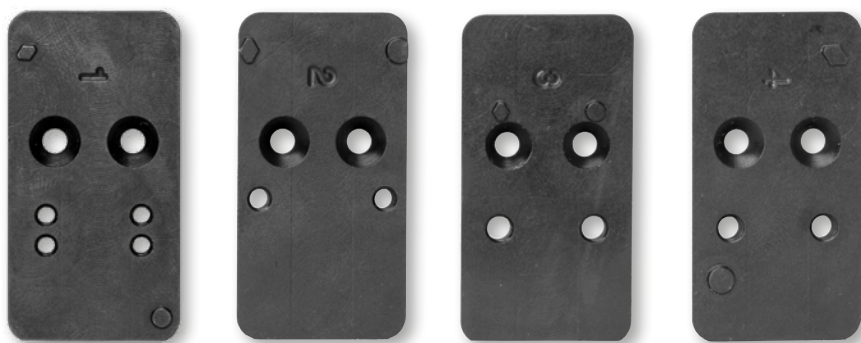

Montageplatten für SFP9 OR

#1 für Docter Sight, Meosight, Insight MRDS, Burris Fastfire

#2 für Trijicon RMR

#3 für C-More ST32L

#4 für Leupold Deltapoint

#5 für Vortex Viper/Venom

Preis je € 50,-



€ 788,-

Die Dienstpistole verschiedener deutscher Behörden

Best.-Nr. 205343

HK P 30 V3, 9 mm Luger, SA/DA

In Fragen der Sicherheit wurden keine Kompromisse eingegangen. Die P 30 verfügt über eine automatische Schlaghebel- und Schlagbolzensicherung, die eine manuelle Sicherung überflüssig macht. Auch in der P30 finden die bewährten P2000 Abzugssysteme Verwendung.

Neu ist auch das offene Balkenvisier mit nachleuchtenden Kontrastpunkten (kein Tritium), das eine genaue Zielerfassung auch bei ungünstigen Lichtverhältnissen ermöglicht.

Länge: ca. 181 mm

Gewicht: ca. 740 g

Kaliber: 9 mm x 19

Magazinkapazität: 15 Patronen

Abzug: SA (Single Action), DA (Double Action)

Jetzt auch in Kal. .40 S&W erhältlich

Best.-Nr. 205333

HK P 30 V3, .40 S&W, SA/DA

€ 769,-



P 30 + P 30 L
Austauschbare Griff Rücken
und Seitenschalen



€ 788,-

Best.-Nr. 205353

HK P 30 L V3, 9 mm Luger, SA/DA

Technisch wie P 30

Länge: ca. 196 mm

Gewicht: ca. 790 g

Kaliber: 9 mm x 19

Magazinkapazität: 15 Patronen

Abzug: SA (Single Action), DA (Double Action)

Best.-Nr. 205372

HK P 30 L SD (V3), 9 mm Luger, SA/DA

wie P 30 L, jedoch mit 128 mm langem Lauf mit Gewinde.

€ 891,-

Best.-Nr. 205326

P 30 SK

Griffstück mit austauschbaren Griff Rücken und Seitenschalen (S/M/L). Beidseitig ausgelegte Bedienelemente. Die P 30 SK verfügt über eine automatische Schlaghebel- und Schlagbolzensicherung. Offenes Balkenvisier mit nachleuchtenden Kontrastpunkten.

Kaliber: 9 mm Luger

Gewicht: 680 g

Länge: 163 mm

Polygonlauf: 83 mm

Visierlinie: 136 mm

Magazin: 10 Patronen

Abzugsvarianten: V3



€ 788,-



€ 768,-

Die neue HK45 und HK45C wurde entwickelt, um den besonders strengen Anforderungen der US Army an eine Militärpistole gerecht zu werden. Die HK45 und die kompakte HK45C vereinigen Präzision, Modularität, Zuverlässigkeit und extreme Verschleißresistenz in einer neuen, ergonomischen Großkaliberpistole.

Best.-Nr. 205380

HK45, .45 ACP, schwarz

- Ergonomischer Griff mit auswechselbaren Griffriegen
- Niedrige, seitlich verstellbare Visierung mit nachleuchtenden Kontrastpunkten
- Beidseitiger Verschlussfanghebel und vergrößerter Magazinauslösehebel
- Integrierte Picatinny-Schiene
- Gewicht: ca. 780 g (Waffe ohne Magazin)
- Magazinkapazität 10 Patronen
- Lauflänge ca. 113 mm

HK45	
Kaliber	.45 Auto
Länge	ca. 204 mm
Rohrlänge	ca. 113 mm
Visierlänge	ca. 168 mm
Höhe/Breite	ca. 150/39 mm
Gewicht	ca. 880 g
Magazinkapazität	10 Patronen



€ 749,-

Best.-Nr. 205381

HK45, .45 ACP, sandfarbenes Griffstück

sonst wie Best.-Nr. 205380



LPA-Matchvisier

HK45 Tactical	
Kaliber	.45 Auto
Länge	ca. 221 mm
Rohrlänge	ca. 130 mm
Visierlänge	ca. 152 mm
Höhe/Breite	ca. 140/39 mm
Gewicht	ca. 890 g
Magazinkapazität	10 Patronen

ab Best.-Nr. 205390

HK 45 Tactical .45 ACP

- Ergonomischer Griff mit auswechselbaren Griffrücken
- LPA-Matchvisier
- Höhen- und seitenverstellbar mit SuperLumiNova-Kontrasteinlagen
- Beidseitiger Verschlussfanghebel und vergrößerter Magazinauslösehebel
- Integrierte Picatinny-Schiene
- Gewicht: ca. 890 g (Waffe mit Magazin)
- Magazinkapazität 10 Patronen
- Lauflänge ca. 130 mm

€ 815,-



€ 768,-

Best.-Nr. 205385

HK45C, .45 ACP, schwarz

- Ergonomischer Griff mit auswechselbaren Griffrücken
- Niedrige, seitlich verstellbare Visierung mit nachleuchtenden Kontrastpunkten
- Beidseitiger Verschlussfanghebel und vergrößerter Magazinauslösehebel
- Integrierte Picatinny-Schiene
- Gewicht: ca. 720 g (Waffe ohne Magazin)
- Magazinkapazität 8 (10) Patronen
- Lauflänge ca. 99 mm

HK45C	
Kaliber	.45 Auto
Länge	ca. 184 mm
Rohrlänge	ca. 99 mm
Visierlänge	ca. 152 mm
Höhe/Breite	ca. 140/39 mm
Gewicht	ca. 810/835 g
Magazinkapazität	8/10 Patronen

Heckler & Koch USP Serie

Die patentierten Konstruktionsmerkmale machen die USP zu einem außergewöhnlichen Hochleistungsgerät in allen Anwendungsbereichen. Das modulare System ermöglicht einen individuellen Zuschnitt von Sicherungs- und Abzugseinrichtungen für jeden Anspruch.

HK USP Standard

Rückstoßlader mit verbesserter Browning Verriegelung und patentiertem Rückstoßpuffersystem

€ 747,-

Best.-Nr.	Heckler & Koch Modell USP Standard	Preis
205001	HK-Pistole Mod. USP, cal. 9 mm Luger, brüniert	747,00 €
205010	HK-Pistole Mod. USP, cal. .45 ACP, brüniert	747,00 €



**Holster
ab Seiten
232 + 234**



HK USP Custom Sport

Rückstoßlader mit verbesserter Browning Verriegelung und patentiertem Rückstoßpuffersystem.

€ 973,-

Zusätzliche Ausstattung bei der USP Custom Sport:

- Sportabzug mit Trigger Stop
- Verstellbare Mikrometervisierung
- Verlängerter Magazinschuh

Best.-Nr.	Heckler & Koch Modell USP Custom Sport	Preis
205031	HK-Pistole Mod. USP Custom Sport, cal. 9 mm Luger, brüniert	973,00 €
205032	HK-Pistole Mod. USP Custom Sport, cal. .45 ACP, brüniert	973,00 €

USP Standard / Custom Sport		
Kaliber	9 mm x 19	.45 Auto
Länge	ca. 195 mm	ca. 201 mm
Rohrlänge	ca. 108 mm	ca. 112 mm
Visierlänge	ca. 158 mm	ca. 161 mm
Höhe/Breite	ca. 135/37 mm	ca. 142/37 mm
Gewicht	ca. 770 g	ca. 887 g
Magazinkapazität	15 Patronen	12 Patronen

USP Compact		
Kaliber	9 mm x 19	.45 Auto
Länge	ca. 173 mm	ca. 180 mm
Rohrlänge	ca. 91 mm	ca. 96 mm
Visierlänge	ca. 135 mm	ca. 143 mm
Höhe/Breite	ca. 127/35 mm	ca. 128/35 mm
Gewicht	ca. 727 g	ca. 797 g
Magazinkapazität	13 Patronen	8 Patronen

HK USP Compact

Die USP COMPACT ist eine schmale, kompakte Pistole erhältlich im Kaliber 9mm x 19. Basierend auf den Standard USP Modellen, vereinen diese handlichen Pistolen kompakte Größe mit einer optimalen Schussleistung.

€ 747,-

Best.-Nr.	Heckler & Koch Modell USP Compact	Preis
205162	HK-Pistole Mod. USP Compact, cal. 9 mm Luger, brüniert	747,00 €



HK USP Elite

Die USP-Elite rundet die HECKLER & KOCH USP-Familie nach oben ab. Sie ist speziell konzipiert für verschiedene Großkaliberdisziplinen des DSB, BDS und BDMP. Allerhöchstes Niveau zum vernünftigen Preis.

Die USP Elite im Detail:

- Maximale Lauflänge (153 mm)
- Maximale Visierlinie (212 mm)
- Hohe Eigenpräzision durch auf die jeweilige Pistole manuell eingepasste Verriegelung
- In Verschluss eingelassene, verstellbare LPA-Match Visierung
- Sportabzug mit verstellbarem Triggerstop
- Optimaler Griffwinkel
- Sehr gute Balance unter Ausnutzung der nach Sportrichtlinien möglichen Abmessungen
- Kaltgehämmertes Rohr aus hochfestem Spezialstahl
- Hochfestes glasfaserverstärktes Griffstück, mit Einlagen aus Stainless-Steel
- Patentiertes Puffersystem zur Minimierung der Rückstoßkräfte
- Problemlöser Kaliberwechsel durch separat erhältliche Wechselsysteme



€ 1.471,-

USP Elite Wechselsystem
von USP Elite .45 Auto > USP Elite 9mm x 19

Best.-Nr.	Heckler & Koch Modell USP Elite	Preis
205080	HK-Pistole Mod. USP Elite, cal. 9 mm Luger, brüniert	1.471,00 €
205081	HK-Pistole Mod. USP Elite, cal. .45 ACP, brüniert	1.471,00 €

USP Elite		
Kaliber	9 mm x 19*	.45 Auto
Länge	ca. 240 mm	ca. 240 mm
Rohrlänge	ca. 153 mm	ca. 153 mm
Visierlänge	ca. 212 mm	ca. 212 mm
Höhe/Breite	ca. 149/45 mm	ca. 149/45 mm
Abzugskraft	ca. 17/50 N	ca. 17/50 N
Gewicht	ca. 995 g	ca. 960 g
Magazinkapazität	18 Patronen	12 Patronen

* mit Jet Funnel



€ 1.430,-

Zubehör: USP Expert Wechselsystem
von USP Expert .45 Auto > USP Expert 9 mm x 19
von USP Expert .40 S&W > USP Expert 9 mm x 19

HK USP Expert

Die USP EXPERT wurde speziell für Sportschützen entwickelt. Die Erstellung des Pflichtenhefts, sowie die Erprobung der Prototypen erfolgte unter enger Einbeziehung national und international erfolgreicher Sportschützen. Das Ergebnis ist eine universell einsetzbare Sportpistole für die meisten Großkaliberdisziplinen des BDS, DSB und anderer Verbände. Mit dieser Sportpistole wird HK den Anforderungen der Weltelite gerecht.

USP Expert		
Kaliber	9 mm x 19*	.45 Auto
Länge	ca. 224 mm	ca. 224 mm
Rohrlänge	ca. 132 mm	ca. 132 mm
Visierlänge	ca. 190 mm	ca. 190 mm
Höhe/Breite	ca. 149/45 mm	ca. 151/45 mm
Abzugskraft	ca. 17/50 N	ca. 17/50 N
Gewicht	ca. 930 g	ca. 950 g
Magazinkapazität	18 Patronen	12 Patronen

* mit Jet Funnel

Best.-Nr.	Heckler & Koch Modell USP Expert	Preis
205051	HK-Pistole Mod. USP Expert, cal. 9 mm Luger, brüniert	1.430,00 €
205052	HK-Pistole Mod. USP, Expert cal. .45 ACP, brüniert	1.430,00 €

Neben den USP-typischen Merkmalen besitzt die EXPERT spezifische Features, die sie zu dem machen was sie ist – eine der besten Sportpistolen der Welt:

- Lauflänge 130 mm
- Lange Visierlinie (ca. 190 mm)
- In Verschluss eingelassene, verstellbare LPA-Matchvisierung
- Hohe Eigenpräzision durch auf die jeweilige Pistole manuell eingepasste Verriegelung

- Optimaler Griffwinkel – sowohl für das schnelle als auch präzise Schießen
- Höchstmögliche Funktionssicherheit und Lebensdauer durch intelligentes Design sowie Verwendung bester Werkstoffe und Fertigungsverfahren
- Kaltgehämmertes Rohr aus hochfestem Spezialstahl mit Polygonprofil (auch im Militärbereich bewährt)

- Hochfestes glasfaserverstärktes Polyamidgriffstück mit Einlagen aus Stainless Steel
- Optimale Gewichtsverteilung unter Ausnutzung der nach Sportrichtlinien möglichen Abmessungen
- Sportabzugssystem mit verstellbarem Triggerstop
- Verbessertes Browning Verriegelungssystem
- Patentiertes Puffersystem zur Minimierung der Rückstoßkräfte

Best.-Nr. 205100

HK USP Tactical, .45 ACP

Rückstoßlader mit verbesserter Browning Verriegelung und patentiertem Rückstoßpufferungssystem.

Konzipiert wurde sie für Anwender, die eine kompaktere Pistole bevorzugen. Spezialeinheiten in aller Welt haben sich für dieses Modell entschieden. Aber nicht nur Sicherheitskräfte wissen die USP TACTICAL zu schätzen. Auch Sportschützen verschiedener Verbände haben in ihr eine Sportwaffe gefunden die über bemerkenswerte Eigenschaften verfügt:

- Hohe Eigenpräzision durch eingelassenen O-Ring, der das Laufspiel minimiert
- Verstellbare Mikrometervisierung
- Verlängerter Magazinschuh
- Verlängerter Lauf (5")
- Sportabzug mit Triggerstop

USP Tactical		
Kaliber	9 mm x 19*	.45 Auto
Länge	ca. 210 mm	ca. 216 mm
Rohrlänge	ca. 124 mm	ca. 129 mm
Visierlänge	ca. 167 mm	ca. 171 mm
Höhe/Breite	ca. 146/38 mm	ca. 154/38 mm
Gewicht	ca. 800 g	ca. 919 g
Magazinkapazität	15 Patronen	12 Patronen

€ 1.081,-



Best.-Nr. 205141

HK USP 9 SD (ohne Abb.)

wie Modell USP Tactical, jedoch im Kaliber 9 mm Luger, mit Standard-USP-Abzug

€ 1.081,-



€ 1.740,-

Best.-Nr. 205120

HK Mark 23, .45 ACP

Rückstoßlader mit verbesserter Browning Verriegelung und patentiertem Rückstoßpufferungssystem

Beste Ausrüstung für die besten Einheiten. Nach härtesten Vergleichserprobungen des US Special Operations Command schlug die MARK 23 sämtliche Wettbewerber aus dem Feld. Sie wurde unter der Bezeichnung MK23 MOD.O, US SOCOM als Dienstpistole eingeführt.

Unter anderem mussten folgende Tests erfolgreich absolviert werden:

- Dauerbelastung 30 000 Schuss mit +P-Munition
- Test bei Extremtemperaturen +73 °C / -54 °C
- 96 Stunden Salznebel
- Sand-, Staub- und Schlammtests
- 96 Stunden Brandungssimulation
- Härteste Falltests
- Treffgenauigkeit und höchste Präzision

USP Mark 23	
Kaliber	.45 Auto
Länge	ca. 245 mm
Rohrlänge	ca. 149 mm
Visierlänge	ca. 197 mm
Höhe/Breite	ca. 150/40 mm
Gewicht	ca. 1100 g
Magazinkapazität	12 Patronen

Best.-Nr. 205023

HK P8 A1, 9 mm Luger

Rückstoßlader mit verbesserter Browning Verriegelung und patentiertem Rückstoßpufferungssystem. Nach umfangreichen Vergleichstests entschied sich die Bundeswehr für die P8 als die beste Pistole und führte sie als Dienstwaffe ein.

Sie unterscheidet sich von der USP insbesondere durch folgende Merkmale:

- P8-spezifische Anordnung des Sicherungs und Entspannhebels
- Transparentes, besonders staubgeschütztes Magazin
- Rohr mit Zug- und Feldprofil



€ 870,-

USP P 8	
Kaliber	9 mm x 19
Länge	ca. 195 mm
Rohrlänge	ca. 108 mm
Visierlänge	ca. 158 mm
Höhe/Breite	ca. 135/38 mm
Gewicht	ca. 770 g
Magazinkapazität	15 Patronen

HECKLER & KOCH – Kurzwaffen, Zubehör

Die SP5K ist die halbautomatische Zivilversion der legendären MP5K im Kaliber 9 mm x 19, die in den 1970er Jahren für das verdeckte Tragen im Rahmen des Personenschutzes entwickelt wurde. Abgesehen von den gesetzlich vorgeschriebenen Änderungen im Inneren der Waffe ist die SP5K absolut identisch mit der MP5K, insbesondere die Schnittstellen für Magazin, Schulterstütze/Abschlusskappe, Handschutz und Optikhalter. In Verbindung mit umfangreichen Zubehöroptionen ist die SP5K ein Waffensystem auf der Höhe der Zeit. So ist neben einem Schnellspannoptikhalter mit Pica-Profil auch ein Handschutz mit der neuen HKey-Schlüsselochschnittstelle für Zubehör ebenso selbstverständlich wie eine Schulterstützenoption und die volle beidseitige Bedienbarkeit der Waffe. So kann die SP5K universell sowohl als Pistole als auch als schultergestützte Waffe genutzt werden.

Best.-Nr. 413990

HK SP5K

ohne Picatinny, ohne umklappbare Schulterstütze

Kaliber: 9 mm x 19

Länge: ca. 354 mm

Rohrlänge: ca. 115 mm

Visierlinie: ca. 260 mm

Höhe/Breite: ca. 220/61 mm

Gewicht: ca. 2,15 kg

Magazinkapazität: 10/15 Patronen

€ 2.050,-



Best.-Nr. 413993

HK SP5K

Ausstattungsbeispiel mit Picatinny Schiene und Schulterstütze

€ 2.460,-



Zubehör für Heckler + Koch Kurzgewaffen

Best.-Nr.	Magazine für Heckler & Koch Kurzgewaffen	Preis
	Schalldämpfer	
205102	Schalldämpfer f. USP Tactical, HK45 Tactical, HK45CT	750,00 €
205132	Schalldämpfer f. HK-Pistole MARK23/SOCOM, Kal. .45 ACP	796,00 €
205151	Schalldämpfer f. HK-Pistolen USP9 SD, USP9 Tactical	734,00 €
	Wechselsystem Kal. 9mm x 19 und .40 S&W	
205072	Wechselsystem Expert 9mmx19 für USP-Griffstück 9mm/.40 S&W incl. zwei 18-Schuss Magazine	983,00 €
205073	Wechselsystem Kal. .40 S&W für USP Expert	983,00 €
205092	Wechselsystem USP Elite, Kal. 9 mm Luger, f. USP 9 mm/.40 S&W-Griffstücke, ohne Magazine	983,00 €
205200	Wechselsystem USP Standard, Kal. 9 mm Luger, brün., für USP-Griffstücke 9mm/.40 S&W	600,00 €
205202	Wechselsystem USP Standard, Kal. .40 S&W, brüniert, f. USP-Griffstücke 9 mm/.40 S&W	600,00 €
205213	Wechselsystem USP Standard, Kal. 9 mm Luger für alle USP-Pistolen .45 ACP	666,00 €
205217*	Wechselsystem USP 9 SD, Kal. 9 mm Luger, f. USP .45-Griffstück inkl. zwei 18-Schuss Magazine	832,00 €
205220	Wechselsystem Custom Sport, Kal. 9 mm Luger, f. USP-Griffstücke Kal. .40 S+W/9 mm, incl. 2 Mag.	641,00 €
205222	Wechselsystem Kal. .40 S&W f. Custom Sport cal. 9mm Luger	641,00 €
205230	Wechselsystem Kal. 9 mm Luger, für USP Compact .40 S+W brün.	600,00 €
205232	Wechselsystem Kal. .40 S&W f. USP Compact 9 mm Luger brün.	600,00 €
205364	Wechselsystem für HK P30, Kal. 9 mm f. .40 S+W Pistole	600,00 €
205365	Wechselsystem für HK P30, Kal. .40 S&W, f. 9 mm Pistole	600,00 €
2054646	HK-Wechselsystem SFP9L-SF Kal. 9 mm f. SFP9-SF	641,00 €
2054647	HK-Wechselsystem SFP9-Optical Ready Kal. 9 mm f. SFP9-SF	690,00 €
2054648	HK-Wechselsystem SFP9L-Optical Ready Kal. 9 mm f. SFP9-SF	721,00 €
2054649	HK-Wechselsystem SFP40-SF Kal. .40 S&W f. SFP9-SF	641,00 €
2054650	HK-Wechselsystem SFP9-SF Kal. 9 mm f. SFP40-SF	641,00 €
2054651	HK-Wechselsystem SFP9L-SF Kal. 9 mm f. SFP40-SF	705,00 €
2054652	HK-Wechselsystem SFP9-Optical Ready Kal. 9 mm f. SFP40-SF	756,00 €
2054653	HK-Wechselsystem SFP9L-Optical Ready Kal. 9 mm f. SFP40-SF	787,00 €
	Wechselsystem für Kal. .45 ACP	
205070	Wechselsystem Expert 9mm Luger für alle USP-Pistolen .45 ACP incl. zwei 18-Schuss Magazine	983,00 €
205074	Wechselsystem USP Expert Kal. .45 ACP, f. USP .45-Griffstück incl. zwei 12-Schuss Magazine	983,00 €
205090	Wechselsystem USP Elite, Kal. 9 mm Luger, für USP .45-Griffstücke, brüniert	996,00 €
205091	Wechselsystem USP Elite, Kal. .45 ACP, für USP .45-Griffstücke, ohne Magazine	983,00 €
205210*	Wechselsystem Kal. .45 ACP, für USP Standard, inkl. zwei 12-Schuss Magazine	585,00 €
	Umrüstsatz	
205302	Umrüstsatz Sportabzug für HK USP (ausser Compact)	91,00 €
205305	Umrüstsatz f. HK 45 - beidseitige Sicherung -	49,00 €
415563	Umrüstsatz HK45 - SA/DA auf LEM -	112,00 €
415564	Umrüstsatz HK45 COMPACT - SA/DA auf LEM -	112,00 €
	Magazine USP Standard / Match	
205011	15-Schuss Magazin f. USP Standard, Kal. 9mm x 19	49,00 €
205013	12-Schuss Magazin f. USP Standard, Kal. .45 ACP	49,00 €
205014	13-Schuss Magazin f. USP Standard, Kal. .40 S&W	49,00 €
415595	10-Schuss Magazin f. USP Standard, Match, Kal. 9mm x 19	49,00 €
415597	10-Schuss Magazin f. USP Standard, Match, Kal. .40 S&W	49,00 €
415598	10-Schuss Magazin f. USP Standard, Match, Kal. .45 ACP	49,00 €
415599	10-Schuss Magazin f. USP Standard, Match, Kal. .45 ACP, mit verl. Magazinboden	49,00 €
205021	15-Schuss Magazin f. P8 (A1), Kal. 9mm x 19, transparent	49,00 €
415596	15-Schuss Magazin f. P8 (A1), Kal. 9mm x 19, Blechummantelt	60,00 €
205041	15-Schuss Magazin f. USP Custom Sport, Match, USP9SD, Kal. 9mm x 19, mit verl. Magazinboden	49,00 €
205042	12-Schuss Magazin f. USP Custom Sport, Expert, Elite, Kal. .45, mit verl. Magazinboden	49,00 €
205160	13-Schuss Magazin f. USP Standard, Custom Sport, Match, Kal. .40 S&W, mit verl. Magazinboden	49,00 €



Tuningset-Sportabzug

**Holster
ab Seiten
232 + 234**

* Nur solange der Vorrat reicht

Zubehör für Heckler + Koch Kurzwaffen

Best.-Nr.	Magazine für Heckler & Koch Kurzwaffen	Preis
Magazine P2000 / USP Compact		
205172	13-Schuss Magazin f. USP Compact, P10, P2000, P2000 SK, Kal. 9mm x 19, mit verl. Magazinboden	49,00 €
205271	13-Schuss Magazin f. USP Compact, P2000, P2000 SK, Kal. 9mm x19	49,00 €
415600	10-Schuss Magazin f. USP Compact, P2000, Kal. 9mm x 19	49,00 €
415601	10-Schuss Magazin f. USP Compact, P2000, Kal. 9mm x 19, mit verl. Magazinboden	49,00 €
205173	10-Schuss Magazin f. USP Compact, P2000, Kal. .40 S&W, mit verl. Magazinboden	49,00 €
205174	10-Schuss Magazin f. USP Compact, P2000, Kal. .40 S&W	49,00 €
415602	12-Schuss Magazin f. USP Compact, P2000, Kal. .40 S&W	49,00 €
205178	12-Schuss Magazin f. USP Compact, Kal. .40 S&W, mit flachem Magazinboden	49,00 €
205175	8-Schuss Magazin f. USP Compact, Kal. .45 ACP, mit verl. Magazinboden	49,00 €
205176	8-Schuss Magazin f. USP Compact, Kal. .45 ACP	49,00 €
Magazine USP Sportvarianten		
205060	18-Schuss Magazin f. Expert, Elite, Kal. 9mm x 19, und für 9mm/.40 S&W USP-Griffstücke	59,00 €
205061	16-Schuss Magazin f. Expert, Kal. .40 S&W, und für 9mm/.40 S&W USP-Griffstücke	59,00 €
205130	12-Schuss Magazin f. SOCOM/MARK23, Kal. .45 ACP	53,00 €
415604	10-Schuss Magazin f. SOCOM/MARK23, Kal. .45 ACP	53,00 €
Magazine für Wechselsysteme		
205071	18-Schuss Magazin, Kal. 9mm x19, f. HK USP .45 ACP-Griffstücke	53,00 €
Magazine P2000 SUBCOMPACT		
205320	10-Schuss Magazin f. P2000SK, Kal. 9 mm Luger, mit hohem Magazinboden	49,00 €
205321	10-Schuss Magazin f. P2000SK, Kal. 9 mm Luger, mit flachem Magazinboden	49,00 €
Magazine für P30 und SFP9		
205360	15-Schuss Magazin f. P30, P30L, SFP9, Kal. 9 mm Luger, mit schwarzem Hartgummiboden	59,00 €
205367	15-Schuss Magazin f. P30, P30L, SFP9, Kal. 9mm Luger, mit sandfarbenem Hartgummiboden	59,00 €
2053608	15-Schuss Magazin f. P30, P30L, SFP9, Kal. 9 mm Luger, schwarz, m. rotem Magazinzubringer	62,00 €
2053606	15-Schuss Magazin f. P30, P30L, SFP9-Maritim, Kal. 9 mm Luger schwarz	69,00 €
2053603	20-Schuss Magazin f. P30, P30L, SFP9, Kal. 9 mm Luger, mit schwarzem Hartgummiboden	69,00 €
415605	10-Schuss Magazin f. P30, P30L, SFP9, Kal. 9mm x 19, schwarz	59,00 €
205362	13-Schuss Magazin f. P30, P30L, SFP40, Kal. .40 S&W, mit schwarzem Hartgummiboden	59,00 €
415606	10-Schuss Magazin f. P30, P30L, SFP40, Kal. .40 S&W, schwarz	59,00 €
2053605	15-Schuss Magazin f. P30SK, Kal. 9 mm Luger, schwarz	59,00 €
2053604	13-Schuss Magazin f. P30SK, Kal. 9 mm Luger, schwarz	59,00 €
2053601	10-Schuss Magazin f. P30SK, Kal. 9 mm Luger, schwarz	59,00 €
2053602	10-Schuss Magazin f. P30SK, Kal. 9 mm Luger, mit verl. Magazinboden, schwarz	59,00 €
415607	9-Schuss Magazin f. P30SK, Kal. .40 S&W, schwarz	59,00 €
Magazine für HK45		
205400	10-Schuss Magazin f. HK45, Kal. .45 ACP	49,00 €
205401	8-Schuss Magazin f. HK45C, Kal. .45 ACP	49,00 €
205402	10-Schuss Magazin f. HK45CT, HK45C, Kal. .45 ACP, mit "Elephant Foot"-Magazinboden	49,00 €
Magazine HK P7 – P9S		
205251	8-Schuss Magazin f. HK P7M8, Kal. 9 mm Luger	96,00 €
Sportvisierung USP/P30/SFP/HK45		
205301	Sportvisierung (Visier/Korn) für HK USP	94,00 €
205461	HK Schalldämpfer-Verstellvisier Superluminova (Kimme+Korn) f. P30, SFP9, HK45	94,00 €
205462	HK Sport-Verstellvisier Superluminova (Kimme+Korn) f. P30, SFP9, HK45	94,00 €



Sportvisierung

Zubehör für Heckler + Koch Kurz Waffen

Best.-Nr.	Magazine für Heckler & Koch Kurz Waffen	Preis
205463	HK Sport-Verstellvisier Fiberglas (Kimme+Korn) f. P30, SFP9, HK45	94,00 €
	Adapterplatten SFP für Rotpunkt	
20546411	Adapterplatte Docter Sight , Meosight III, Insight MRDS, Burris Fastfire 2/3 f. SFP9-OR	50,00 €
20546421	Adapterplatte Trijicon RMR f. SFP9-OR	50,00 €
20546431	Adapterplatte C-More ST32 f. SFP9-OR	50,00 €
20546441	Adapterplatte Leupold Deltapoint f. SFP9-OR	50,00 €
20546451	Adapterplatte Vortex Viper / Venom f. SFP9-OR	50,00 €
	Zubehör SP5K / SP5	
413986	Trageriemen f. SP5K, grün	79,20 €
413987	Reinigungsgerät f. SP5K	69,00 €
413988	Abschlusskappe f. SP5K	73,50 €
413989	Magazinladehilfe f. SP5K	52,00 €
413994	Umklappbare Schulterstütze für HK SP5K	270,00 €
4139941	Helmvisier-Schulterstütze, klappbar f. SP5K	625,00 €
413995	Picatinny Adapter f. SP5K	331,00 €
413996	10-Schuss-Magazin f. SP5K	70,00 €
413997	15-Schuss Magazin f. SP5K	70,00 €
413998	30-Schuss Magazin f. SP5K	70,00 €
413999	Zweiteilige Magazinklammer f. SP5K	64,00 €
415561	Verlängerter Feuerwahlgebel, links, für SP5K	69,00 €
415562	Verlängerter Feuerwahlgebel, rechts, für SP5K	43,00 €
415585	HKey Handschutz für SP5K	342,00 €
415586	Handschutz für SP5K mit Sturmgriff	55,00 €
415592	Kunststoffkoffer f. SP5K	60,00 €
415593	Magazinentladehilfe f. SP5K	60,00 €
415632	Ösenbolzen für Trageriemen, kurz, f. SP5K	34,80 €
415633	Ösenbolzen für Trageriemen, lang, f. SP5K	34,80 €
415643	STANAG-Montage mit Schnellverschluss f. SP5K	677,00 €
415644	Picatinny Schiene für STANAG-Montage f. SP5K	112,00 €
415645	Schraube für Picatinny Schiene #415644 (2x benötigt) f. SP5K	7,60 €
415654	Schulterholster f. SP5K	435,00 €
415655	Fangschnur für Schulterholster f. SP5K	36,80 €
415679	Handschutz Hkey für SP5	320,00 €
415680	Umklappbare Schulterstütze für SP5	270,00 €
415681	Feuerdämpfer für SP5	196,60 €
415682	Einschiebbare Schulterstütze 1-Rastung für SP5	542,00 €
415684	Ausziehbare Schulterstütze für SP5/SP5L (3 Rastungen)	648,00 €
	Reinigungswerkzeug Pistolen	
205279	Reinigungsgerät f. USP, P2000, P30, SFP bestehend aus: Reinigungsstange 2tlg., Messingbürste,	14,40 €
2052791	Reinigungsgerät f. USP, P2000 bestehend aus: Aluminiumstab mit Ring, Messingbürste,	9,10 €
415648	Reinigungsgerät Kal. .45	45,00 €
	Teile Pistolen	
205110	Gewindeschutz f. HK-Pistolen HK45 Tactical, HK45 Compact Tactical, Kal. .45 ACP	29,00 €
205131	Gewindeschutz f. HK-Pistole MARK23/SOCOM, Kal. .45 ACP	29,00 €
205150	Gewindeschutz f. HK Pistolen USP Tactical, P30 SD, SFP9-SF SD	17,50 €



Verlängerter Magazinschuh

Zubehör für Heckler + Koch Kurzwaffen

Best.-Nr.	Magazine für Heckler & Koch Kurzwaffen	Preis
205280	Verlängerter Magazinschuh f. HK USP Match, Kal. 9mm x 19/.40 S&W	10,30 €
205281	Verlängerter Magazinschuh f. HK USP Match, Kal. .45 ACP	10,30 €
205282	Verlängerter Magazinschuh f. HK USP Compact, Kal. 9mm x 19	10,30 €
205283	Verlängerter Magazinschuh f. HK USP Compact, Kal. .45 ACP	10,30 €
205284	Verlängerter Magazinschuh f. HK USP Compact, Kal. .40 S&W	10,30 €
205285	Verlängerter Magazinschuh f. HK USP Compact, P2000 Kal. .40 S&W	10,30 €
205286	Flacher Magazinschuh f. HK USP Compact, Kal. .40 S&W	10,30 €
205287	Flacher Magazinschuh f. HK MARK23/SOCOM, Kal. .45 ACP	10,30 €
205288	Flacher Magazinschuh, f. HK P2000SK, Kal. 9mm x 19/.40 S&W	10,30 €
205289	Flacher Magazinschuh f. HK USP Standard, Kal. .45 ACP	10,30 €
205290	Flacher Magazinschuh f. HK USP Standard, Kal. 9mm x 19/.40 S&W	10,30 €
205300	Magazinladehilfe f. HK USP Standard, Kal. 9mm x 19/.40 S&W	8,00 €
205303	Jet-Funnel f. HK USP Expert, Kal. 9mm x 19/.40 S&W	79,00 €
205370	Magazinladehilfe f. HK USP Compact, P30, P30L, P2000, Kal. 9mm x 19/.40 S&W	8,00 €
415656	Verlängerter Magazinschuh f. USP Compact	9,00 €
415657	Justierschlüssel USP f. Sport Visier	9,00 €
415658	Gewindeschutz f. USP, Kal. .40	29,00 €
415659	Magazinboden für HK45	9,00 €
415660	Magazinboden für HK45 COMPACT, 10-Schuss	9,00 €
415661	Magazinboden für HK45 COMPACT, 8-Schuss	9,00 €
Holster / Koffer		
205304	Kunststoffkoffer f. USP/P2000/HK45 Pistolen	19,00 €
205306	Zargenkoffer f. USP Pistolen	116,00 €
415650	Kunststoffkoffer f. SFP9 Pistolen	26,20 €
415651	Kunststoffkoffer f. SFP9L Pistolen	26,20 €
415652	Kunststoffkoffer f. P30 Pistolen	26,20 €
415653	Kunststoffkoffer f. P30L Pistolen	26,20 €
Zubehör Zweitlieferanten		
800753	Montageplatte f. Docter Sight f. HK USP Expert (Elite)	99,50 €
800759	Montageplatte f. Docter Sight f. HK P30/SFP9/HK45	99,50 €
800768	Montageplatte f. Docter Sight f. HK USP Festmontage	99,50 €
800810	Montage mit Picatinny-Schiene, 3-tlg., für HK USP Pistolen, (außer Compact!), inkl. Inbusschlüssel	229,00 €
800811*	Montage für Docter Sight, 3-tlg., für HK USP Pistolen, (außer Compact!), inkl. Inbusschlüssel – nur solange Vorrat reicht!	229,00 €
800812	Montage mit Picatinny-Schiene, 3-tlg., gekröpft, für HK Pistole MK23 SOCOM	229,00 €
800814	Montage mit Picatinny-Schiene, 3-tlg., für HK Pistole SFP9 und S&W M&P22/9/40	229,00 €
800840	Winkelmontage 35° zur Aufnahme von Docter Sights, passend für Picatinny-Schienen, Finish: mattschwarz-eloxiert	109,00 €
800850	2-Kammer-Kompensator, passend für HK-Pistolen Mod. USP9 SD, USP9 Tactical, P30 (L) SD, SFP9-SF SD, mit Laufgewinde M13,5 x 1, links	159,00 €
800855	3-Kammer-Kompensator, passend f. HK-Pistolen Modelle USP45T Tactical, USP45CT, HK45 Tactical, HK45CT, mit Laufgewinde M16 x 1, links	159,00 €
800856	3-Kammer-Kompensator, passend für HK-Pistole Mod. MK23 SOCOM mit Laufgewinde M16 x 1, rechts	159,00 €
800880	Externes Zusatzgewicht 295 g für USP (nicht für Compact)	189,00 €

* Nur solange der Vorrat reicht

TANFOGLIO®

HIGH QUALITY PISTOLS SINCE 1969



DISCOVER TANFOGLIO WORLD

TANFOGLIO – Kurzwaffen

Best.-Nr. 203049

Modell Stock I

Kal. 9 mm Para, brüniert, starre Visierung, 113 mm-Lauf.
Tanfoglio Stock I der Einstieg in die I.P.S.C.-Production Class, Schlitten mit optimierten Griffflächen, Holzgriffschalen. Auslieferung mit 2 Magazinen und Putzset.



€ 1.814,-



ab € 1.103,-

Best.-Nr. 2030501

Modell Stock II Optic

Kal. 9 mm Para, mit neuem extrem belastbarem hartverchromten Oberflächen-Finish, 113 mm-Polygonlauf.
Tanfoglio Stock II entwickelt für die I.P.S.C.-Production Optic Ready Class, Schlitten mit optimierten Griffriellen, roten Alugriffschalen. Auslieferung mit drei Adapterplatten für diverse Sight's, 2 Magazinen und Putzset.

Best.-Nr. 2030502

Modell Stock II

Kal. 9 mm Para, mit neuem extrem belastbarem hartverchromten Oberflächen-Finish, mit verstellbarer Visierung, 113 mm-Lauf.
Tanfoglio Stock II entwickelt für die I.P.S.C.-Production Class, Schlitten mit optimierten Griffriellen, Holzgriffschalen. Auslieferung mit 2 Magazinen und Putzset.



ab € 2.367,-



ab € 1.674,-

Best.-Nr. 2030512

Modell Stock II XTREME

Kal. 9 mm Para, mit neuem extrem belastbarem „dark gray“ Oberflächen-Finish, mit verstellbarer Visierung, 113 mm-Polygonlauf.
Tanfoglio Stock II XTREME entwickelt für die I.P.S.C.-Production Class, Schlitten mit optimierten Griffriellen, Alugriffschalen mit Fischhaut. Auslieferung mit 3 Magazinen und Putzset.

Best.-Nr. 2030551

Modell Stock III

Kal. 9 mm Para, brüniert, mit verstellbarer Visierung, 121 mm-Lauf.
Tanfoglio Stock III entwickelt für die I.P.S.C.-Production Class, Schlitten mit optimierten Griffriellen, Holzgriffschalen. Auslieferung mit 2 Magazinen und Putzset.



€ 1.273,-

Best.-Nr. 203056

Modell Stock III Special

Kal. 9 mm Para, mit neuem extrem belastbarem hartverchromten Oberflächen-Finish, mit verstellbarer Visierung, 121 mm-Bullbarrel-Polygonlauf.
Tanfoglio Stock III entwickelt für die I.P.S.C.-Production Class, Schlitten mit optimierten Griffriellen, Griffschalen mit Fischhaut. Auslieferung mit 2 Magazinen, Putzset und mit schwarzen Alu-Griffschalen.



ab € 1.493,-

Best.-Nr. 2030571

Modell Stock III Xtreme

Optimierte Gebrauchs- und Wettkampfpistole mit Werkstuning

Mit neuem extrem belastbarem „dark gray“ Oberflächen-Finish, die ideale Racegun für I.P.S.C. Production Division, Kal. 9 mm Luger (17 Schuss), Double-Action-Abzug, Bullbarrel-Polygonlauf 121 mm, verstellbares Matchvisier mit Xtreme Fiber Korn, Xtreme Aluminium Griffschalen, Gewicht 1.290 g, Auslieferung im Koffer mit 3 Magazinen und Putzset.



ab € 1.965,-

* nur solange Vorrat reicht

TANFOGLIO – Kurzwaffen

Best.-Nr. 2030001

Modell Match

Die Standard-Waffe im Duo-Tone-Finish mit Gummigriffschalen, 121 mm Lauf, mit verstellbarer Visierung

Kaliber: 9 mm Para

Best.-Nr. 2030011

Modell Match (ohne Abb.)

Ausführung wie Best.-Nr. 2030001, aber in Kaliber: .45 ACP

€ 1.424,-

Best.-Nr. 2030081

Modell Match Combo (ohne Abb.)

Waffe im Duo-Tone-Finish, Kaliber .45 ACP mit Wechselsystem Kaliber 9 mm Para

€ 2.016,-



€ 1.183,-

Best.-Nr. 203013

Modell Gold Match BDS Version

Die Match-Pistole mit 6" Polygonlauf, mit neuem extrem belastbarem hartverchromten Oberflächen-Finish, extra langes Beavertail, breite Sicherung, eckigem Abzugsbügel, Fischhaut am Griffstück, kleiner Jetfunnel (Magazinrichter), Holzgriffschalen mit Fischhaut, Magazine mit Pads.

Kaliber: 9 mm Para
Gewicht: ca. 1.290 g

NEU



€ 1.755,-

Best.-Nr. 203016

Modell Gold Match (ohne Abb.)

Ausführung wie Best.-Nr. 203013, aber in Kaliber: .45 ACP

€ 1.755,-

Best.-Nr. 203020

Modell Gold Match Combo (ohne Abb.)

Kaliber: .45 ACP mit Wechselsystem: 9 mm Luger

€ 2.597,-

Best.-Nr. 2030151

Modell Gold Match XTREME

Die Match-Pistole mit 6" Polygonlauf, Werkstuning, mit neuem extrem belastbarem „dark gray“ Oberflächen-Finish, extra langes Beavertail, breite Sicherung, eckigem Abzugsbügel, Fischhaut am Griffstück, kleiner Jetfunnel (Magazinrichter), Alugriffschalen mit Fischhaut, 3 Magazine mit Alumagazinschuh, Putzset.

Kaliber: 9 mm Para



€ 2.207,-

Best.-Nr. 2030181

Modell Gold Match XTREME (ohne Abb.)

Ausführung wie Best.-Nr. 2030151, aber in Kaliber: .45 ACP

€ 2.207,-

Best.-Nr. 2030221

Modell Gold Match XTREME Combo (ohne Abb.)

Kaliber: .45 ACP mit Wechselsystem: 9 mm Luger

€ 3.320,-

Best.-Nr. 2030303

Modell Limited HC Custom

Die IPSC-Standard-Pistole mit 121 mm-Bullbarrel-Polygonlauf, mit neuem extrem hartverchromten Oberflächen-Finish, extra langes Beavertail, breite Sicherung, mit eckigem Abzugsbügel, Fischhaut am Griffstück, Jetfunnel (Magazinrichter), Griffschalen mit Fischhaut, Magazine mit Alumagazinschuh.

Kaliber: 9 mm Para



€ 2.106,-

Best.-Nr. 2030343

Modell Limited HC Custom (ohne Abb.)

Ausführung wie Best.-Nr. 2030303, aber in Kaliber: .40 S&W

€ 2.106,-

Best.-Nr. 2030403

Modell Limited HC Custom (ohne Abb.)

Ausführung wie Best.-Nr. 2030303, aber in Kaliber: .45 ACP

€ 2.467,-

Best.-Nr. 2030407

Modell Limited HC Custom Combo (ohne Abb.)

Kaliber: .40 S&W mit Wechselsystem: 9 mm Luger

€ 2.868,-

Best.-Nr. 203040

Modell Limited HC Custom Combo (ohne Abb.)

Kaliber: .45 ACP mit Wechselsystem: 9 mm Luger

€ 2.868,-

Best.-Nr. 2030301*

Modell Limited Custom

Die IPSC-Standard-Pistole mit 121 mm Polygonlauf, mit neuem extrem belastbarem „teal blue“ Oberflächen-Finish, extra langes Beavertail, breite Sicherung, Fischhaut am eckigen Abzugsbügel sowie an Griffstück-Vorder- und Rückseite, Jetfunnel (Magazinrichter), Griffschalen mit Fischhaut, Magazine mit Alumagazinschuh.

Kaliber: 9 mm Para



€ 1.785,-

Best.-Nr. 2030381*

Modell Limited HC Custom (ohne Abb.)

Ausführung wie Best.-Nr. 2030301, aber in Kaliber: .45 ACP

€ 2.146,-

Best.-Nr. 2030401*

Modell Limited HC Custom Combo (ohne Abb.)

Kaliber: .45 ACP mit Wechselsystem: 9 mm Luger

€ 2.908,-

* Nur solange Vorrat reicht

TANFOGLIO – Kurzwaffen

Best.-Nr. 2030322

Modell Limited HC Custom XTREME

Die IPSC-Standard-Pistole mit 121 mm Bullbarrel-Polygonlauf, Werkstuning, mit neuem extrem belastbarem „dark gray“ Oberflächen-Finish, extra langes Beavertail, breite Sicherung, mit eckigen Abzugsbügel Fischhaut am Griffstück, Jetfunnel (Magazinrichter), Alugriffschalen mit Fischhaut, 3 Magazine mit Alurmagazinschuh.

Kaliber: 9 mm Para



€ 2.707,-

Best.-Nr. 2030362

Modell Limited HC Custom XTREME (ohne Abb.)

Ausführung wie Best.-Nr. 2030321, aber in Kaliber: .40 S&W

€ 2.707,-

Best.-Nr. 2030431

Modell Limited HC Custom XTREME (ohne Abb.)

Ausführung wie Best.-Nr. 2030321, aber in Kaliber: .45 ACP

€ 3.249,-

Best.-Nr. 2030423

Modell Limited HC Custom XTREME Combo (ohne Abb.)

Kaliber: .40 S&W mit Wechselsystem: 9 mm Luger

€ 3.740,-

Best.-Nr. 2030421

Modell Limited HC Custom XTREME Combo (ohne Abb.)

Kaliber: .45 ACP mit Wechselsystem: 9 mm Luger

€ 4.282,-

Best.-Nr. 2030931

Modell Domina

Die Open-IPSC-Pistole mit 5" Polygonlauf mit Kompensator, Werkstuning, mit neuem extrem belastbarem „teal blue“ Oberflächen-Finish, extra langes Beavertail, breite Sicherung, Fischhaut am eckigen Abzugsbügel sowie an Griffstück-Vorder- und Rückseite, Jetfunnel (Magazinrichter), Griffschalen mit Fischhaut, Magazine mit Magazinschuh.

Kaliber: 9 mm Para



€ 4.093,-

Best.-Nr. 2030932

Modell Domina (ohne Abb.)

Ausführung wie Best.-Nr. 2030931, aber in Kaliber: .38 Super Auto

€ 4.093,-

Best.-Nr. 2030935

Modell Domina XTREME

Die Open-IPSC-Pistole mit 132mm Polygonlauf mit Kompensator, Werkstuning, mit neuem extrem belastbarem „dark grey“ Oberflächen-Finish, extra langes Beavertail, breite Sicherung, eckigem Abzugsbügel, Fischhaut am Griffstück, Jetfunnel (Magazinrichter), Griffschalen mit Fischhaut, Magazine mit Magazinschuh.

Kaliber: 9 mm Para



€ 5.245,-

Best.-Nr. 2030936

Modell Domina XTREME (ohne Abb.)

Ausführung wie Best.-Nr. 2030935, aber in Kaliber: .38 Super Auto

€ 5.245,-

Best.-Nr. 2030701

Modell Witness 1911 Custom

Klassisches 1911er Modell, mit einreihigem Magazin, Hart-Chrom-Finish oder brüniert mit verstellbarer Visierung, 5"-Lauf, Single-Action-Abzug, Schichtholzgriffschalen, Auslieferung mit 2 Magazinen.

Kaliber: 9 mm Para oder .45 ACP



€ 1.143,-

Best.-Nr. 2030601

Modell Witness 1911 Custom (ohne Abb.)

Ausführung wie Best.-Nr. 2030701, aber in Kaliber: 9 mm Para brüniert

€ 1.003,-

Best.-Nr. 203070

Modell Witness 1911 Custom (ohne Abb.)

Ausführung wie Best.-Nr. 2030701, aber in Kaliber: .45 ACP Chrom

€ 983,-

Best.-Nr. 203060

Modell Witness 1911 Custom (ohne Abb.)

Ausführung wie Best.-Nr. 2030701, aber in Kaliber: .45 ACP brüniert

€ 842,-

Best.-Nr. 2030711

Modell Witness 1911

Klassisches 1911er Modell, mit einreihigem Magazin, Hart-Chrom-Finish oder brüniert mit feste Visierung, 5"-Lauf, Single-Action-Abzug, Holzgriffschalen, Auslieferung mit 2 Magazinen

Kaliber: 9 mm Para oder .45 ACP



€ 842,-

Best.-Nr. 2030611

Modell Witness 1911 (ohne Abb.)

Ausführung wie Best.-Nr. 2030711, aber in Kaliber: 9 mm Para brüniert

€ 702,-

Best.-Nr. 203071

Modell Witness 1911 (ohne Abb.)

Ausführung wie Best.-Nr. 2030711, aber in Kaliber: .45 ACP Chrom

€ 792,-

Best.-Nr. 203061

Modell Witness 1911 (ohne Abb.)

Ausführung wie Best.-Nr. 2030711, aber in Kaliber: .45 ACP brüniert

€ 651,-

Langwaffen

Kurzwaffen

Freie Waffen

Optik + Montagen

Munition

Bekleidung

Zubehör

Tuning und Teile



Zubehör für Tanfoglio Pistolen

Best.-Nr.		Preis
203302	Magazin für Wechselsystem, cal. .22 l.r., passend für Ultra Match + Gold Match, cal. 9mm Luger	38,00 €
203303	Magazin für Wechselsystem, cal. .22 l.r., passend für Ultra Match + Gold Match, cal. .45 ACP	38,00 €
203400	Magazin für Ultra Match, cal. 9mm Luger	48,00 €
203401*	Magazin cal. 9mm Luger, für Gold Match "Combo" .45 ACP/9mm, verchromt, mit Aluminiumboden	99,00 €
203402*	Magazin für Limited HC Custom, cal. 9mm Luger, brüniert, mit Aluminiumboden auch Limited Combo, large Frame	99,00 €
2034021	Magazin für Limited HC Custom, cal. 9 mm Luger, brüniert, mit schwarzem Magazinboden (neue Ausf.)	102,00 €
203404*	Magazin, verlängert (170mm) f. P-19 Ultra Match, 9mm Luger (für kl. 9mm Luger-Griffst.)	154,00 €
203405*	Magazin für Gold Match, cal. 9mm Luger, verchromt	99,00 €
203406	Magazin für P-45 Ultra Match, cal. .45 ACP	54,00 €
2034061*	Magazin für T97L Ultra Match und Stock III (Large Frame), cal. 10 mm Automatic	54,00 €
203407*	Magazin für Limited HC Custom, cal. .40 S&W, ohne Einlage, für lang geladene .40 S&W-Handl.	99,00 €
2034071	Magazin für Limited HC Custom, cal. .40 S&W, brüniert, mit schwarzem Magazinboden (neue Ausf.)	102,00 €
203409*	Magazin für Limited HC Custom, cal. .45 ACP, hartverchromt	99,00 €
2034091	Magazin für Limited HC Custom, cal. .45 ACP, brün., mit schwarzem Magazinboden (neue Ausf.)	102,00 €
203411	Magazin cal. 9mm Luger, für Ultra Match "Combo" + Gold Match Combo, cal. .45/9mm (gr. Griffstück), ohne Einlage vorne im Magazinkörper	54,00 €
203412	Magazin für Tanfoglio Witness 1911, cal. .45 ACP, brüniert	42,00 €
2034121	Magazin für Tanfoglio Pistole Witness 1911, cal. 9mm Luger, 10-Schuss	42,00 €
203414*	Magazin, verlängert (170 mm), f. T97L, cal. .38 Super Auto, für Gold Custom Eric 2010	154,00 €
203415*	Magazin für Gold Custom Eric 2010, cal. 9mm, 18-Schuss, mit Alu-Boden f. Jet-Funnel	99,00 €
203416*	Magazin für Gold Custom Eric 2010, cal. .38 Super-Auto., 18-Schuss, mit Alu-Boden f. Jet-Funnel	99,00 €
203417	Magazin für Stock III Special, cal. 9mm Luger, 15-Schuss, mit schwarzen Alu-Boden	99,00 €
203418	Magazin für Stock II, Stock III, P19 Ultra Match, cal. 9mm, 15-Schuss, verchromt, mit flachem Magazinboden	56,00 €
203419	Magazin für TA90 Baby und P19 Compact, cal.9 mm Luger, brün., 12-Schuss	48,00 €
203420*	Magazin f.P19 Stock III Xtreme cal. 9 mm Luger, brüniert, mit schwarzem E.G.D.- Alu-Magazinboden (P19 Small Frame)	102,00 €
2034201	Magazin f.P19 Stock III Xtreme cal. 9 mm Luger, brüniert, mit schwarzem Xtreme Alu-Magazinboden	102,00 €
203421*	Magazin f. P19 Stock II Xtreme cal.9 mm Luger, verchromt, mit schwarzem E.G.D.- Alu-Magazinboden (P19 Small Frame)	102,00 €
203422*	Magazin für P19 Gold Match Xtreme, cal. 9mm Luger, Chrom, mit silbernem E.G.D.-Alu-Magazinboden (Small Frame)	102,00 €
203423*	Magazin, cal. .45 ACP, f. Gold Match (Combo) Xtreme, Limited HC Custom (Combo) Xtreme, mit mit silbernem E.G.D.-Alu-Magazinboden (T97L Large Frame), Finish: brüniert	102,00 €
2034231*	Magazin f. Limited HC Custom Xtreme (neue Ausf.), cal. .45 ACP, mit blauem Magazinboden	102,00 €
2034241*	Magazin f. Limited HC Custom Xtreme (neue Ausf.), cal. 9mm Luger, mit blauem Magazinboden	102,00 €
203425*	Magazin f. Limited HC Custom Xtreme, cal. 40 S&W, brüniert, mit silbernem E.G.D.-Alu-Magazinboden (T97L Large Frame)	102,00 €
2034251*	Magazin f. Limited HC Custom Xtreme (neue Ausf.), cal. .40 S&W, mit blauem Magazinboden	102,00 €
203601	Sicherungshebel beidseitig, für P-19 (25.7)	146,00 €
203602	Custom-Magazinhalterknopf, vergrößert (25.22)	59,00 €
203603	Spannhebel (Racking Lever) Nr. 55	82,00 €
203604	Custom Front Sight, hoch, Höhe: 5,0 mm, passend f. Ultra Match, Limited, Gold Match, Limited HC Custom, Stock II und Stock III	38,00 €
203605	Match Kimme "Super Sight", schwarzes Target-Visierblatt	106,00 €
203606	Tanfoglio "Fiber Optic" Korn, passend für Ultra Match, Stock II, Stock III, Limited, Limited HC Custom und Gold Match	59,00 €
203607	Custom Front Sight, Standard, Höhe: 3,8 mm, passend f. Ultra Match, Limited, Gold Match, Limited HC Custom, Stock II und Stock III	38,00 €
203608	Aluminium-Magazinboden, für Limited HC Custom (#46)	51,00 €
203609	Aluminium-Magazinboden, für P19 Gold Match und Limited	51,00 €
203610*	Daumenauflage (Thumb Rest)	61,00 €
2036101	Daumenauflage (Thumb Rest), schwarz, neue Ausführung (Tanfoglio Code No. PR033)	61,00 €
203620	XTREME Single-Action Abzug, gewölbt, Finish: verchromt	115,00 €

* Nur solange Vorrat reicht

Zubehör für Tanfoglio Pistolen

Best.-Nr.		Preis
203621	XTREME Single-Action Abzug, gewölbt, Finish: brüniert	115,00 €
203622	XTREME Single-Action Abzug, gerade, Finish: verchromt	115,00 €
203623	XTREME Single-Action Abzug, gerade, Finish: brüniert	115,00 €
203630	XTREME Federführungsstange, lang, f. Ultra Match, Limited, Limited HC Custom u. Stock III (passt nicht für Stock II, Gold Custum u. Gold Match)	51,00 €
203631	XTREME Federführungsstange, kurz, f. Stock II und Gold Custum	51,00 €
203634	XTREME Schlagbolzen für P19 (Small Frame)	51,00 €
203635	XTREME Schlagbolzen für T97L (Large Frame)	51,00 €
203636	XTREME Hammer, passend für DA-Modelle Stock II u. III	150,00 €
203637	XTREME Delta Hammer, passend für DA-Modelle Stock II u. III	141,00 €
2036380	XTREME Hammer Spring (Schlagfeder), Medium	10,00 €
2036381	XTREME Hammer Spring (Schlagfeder), Light	10,00 €
203640	XTREME Alu-Magazinboden, silber, für P19 Ultra Match, Gold Match, Limited (nicht HC!), cal. 9mm Luger (P19 Small Frame)	51,00 €
203641	XTREME Alu-Magazinboden, schwarz, für P19 Ultra Match, Stock II u. III, Gold Match, Limited (nicht HC!), cal. 9mm Luger (P19 Small Frame)	51,00 €
203644	XTREME Alu-Magazinboden, silber, für T97L Ultra Match, Gold Match, Limited (nicht HC!), cal. .45 ACP (T97L Large Frame)	51,00 €
203645	XTREME Alu-Magazinboden, schwarz, für T97L Ultra Match, Gold Match, Limited (nicht HC!), cal. .45 ACP (T97L Large Frame)	51,00 €
203648	XTREME Alu-Magazinboden, silber, für Limited HC Custom mit Jet-Funnel, cal. 9mm Luger, .40 S&W, .45 ACP (T97L Large Frame)	51,00 €
203649	XTREME Alu-Magazinboden, schwarz, für Limited HC Custom mit Jet-Funnel, cal. 9mm Luger, .40 S&W, .45 ACP (T97L Large Frame)	51,00 €
203659	Holzgriffschalen mit Fischhaut, für Gold Custom Eric, cal. 9mm Luger (P19 small frame) mit Jet-Funnel	77,00 €
203660	Holzgriffschalen mit Fischhaut, für P-19 Ultra Match, cal. 9mm	77,00 €
203661	Holzgriffschalen mit Fischhaut, für .45 Ultra Match (Combo)	77,00 €
203662	Holzgriffschalen mit Fischhaut, für Gold Match .45	77,00 €
203663	Holzgriffschalen mit Fischhaut, für P-19 Gold Match, cal. 9mm Luger	77,00 €
203664	Aluminium-Griffschalen für Limited HC Custom mit Jet-Funnel, cal. 9mm Luger, .40 S&W, .45 ACP	131,00 €
203665	Holzgriffschalen mit Fischhaut, für Limited HC Custom mit Jet-Funnel, cal. 9mm Luger, .40 S&W, .45 ACP (Large T97L frame) und Gold Custom Eric, cal. .38 Super Automatic	77,00 €
203669	Aluminium-Griffschalen, glatt, für P19 Limited (nicht HC!), P19 Gold Match, Stock II, Buzz Custom cal. 9 mm Luger (P19 Small Frame), Farbe: silber	131,00 €
203670*	Aluminium-Griffschalen mit Fischhaut, für Stock III (P19 Small Frame), Farbe: silber	226,00 €
203671*	Aluminium-Griffschalen mit Fischhaut, für P19 Limited (nicht HC!), Stock II, P19 Gold Match, Buzz Custom (P19 Small Frame), cal. 9 mm Luger, Farbe: silber	226,00 €
203672	XTREME Aluminium-Griffschalen, Farbe: silber, für P19 Ultra Match, cal. 9mm Luger (P19 Small Frame)	138,00 €
203673	XTREME Aluminium-Griffschalen, Farbe: schwarz, für P19 Ultra Match, cal. 9mm Luger (P19 Small Frame)	138,00 €
203674	XTREME Aluminium-Griffschalen, Farbe: hellblau, für P19 Ultra Match, cal. 9mm Luger (P19 Small Frame)	144,00 €
203675	XTREME Aluminium-Griffschalen, Farbe: rot, für P19 Ultra Match, cal. 9mm Luger (P19 Small Frame)	144,00 €
203676	XTREME Aluminium-Griffschalen, Farbe: silber, für Ultra Match, cal. .45 ACP (T97L Large Frame)	138,00 €
203677	XTREME Aluminium-Griffschalen, Farbe: schwarz, für Ultra Match, cal. .45 ACP (T97L Large Frame)	138,00 €
203678	XTREME Aluminium-Griffschalen, Farbe: hellblau, für Ultra Match, cal. .45 ACP (T97L Large Frame)	144,00 €
203679	XTREME Aluminium-Griffschalen, Farbe: rot, für Ultra Match, cal. .45 ACP (T97L Large Frame)	144,00 €
203680*	Gummi-Magazinboden, kpl. verlängert, schwarz, f. P19	24,00 €
203681	XTREME Aluminium-Griffschalen, Farbe: silber, für P19 Gold Match, Stock II u. III, Limited (nicht HC!), cal. 9mm Luger (P19 Small Frame)	138,00 €
203682	XTREME Aluminium-Griffschalen, Farbe: schwarz, für P19 Gold Match, Stock II u. III, Limited (nicht HC!), cal. 9mm Luger (P19 Small Frame)	138,00 €
203683	XTREME Aluminium-Griffschalen, Farbe: hellblau, für P19 Gold Match, Stock II u. III, Limited (nicht HC!), cal. 9mm Luger (P19 Small Frame)	144,00 €
203684	XTREME Aluminium-Griffschalen, Farbe: rot, für P19 Gold Match, Stock II u. III, Limited (nicht HC!), cal. 9mm Luger (P19 Small Frame)	144,00 €
203685	XTREME Aluminium-Griffschalen, Farbe: silber, für T97L Gold Match, Match und Limited (nicht HC!), cal. .45 ACP (T97L Large Frame)	138,00 €
203686	XTREME Aluminium-Griffschalen, Farbe: schwarz, für T97L Gold Match, Match und Limited (nicht HC!), cal. .45 ACP (T97L Large Frame)	138,00 €

* Nur solange Vorrat reicht

Zubehör für Tanfoglio Pistolen

Best.-Nr.		Preis
203687	XTREME Aluminium-Griffschalen, Farbe: hellblau, für T97L Gold Match, Match und Limited (nicht HCI), cal. .45 ACP (T97L Large Frame)	144,00 €
203688	XTREME Aluminium-Griffschalen, Farbe: rot, für T97L Gold Match, Match und Limited (nicht HCI), cal. .45 ACP (T97L Large Frame)	144,00 €
203689	XTREME Aluminium-Griffschalen, Farbe: silber, für Limited HC Custom mit Jet-Funnel, cal. 9mm Luger, .40 S&W, .45 ACP (T97L Large Frame)	138,00 €
203690	XTREME Aluminium-Griffschalen, Farbe: schwarz, für Limited HC Custom mit Jet-Funnel, cal. 9mm Luger, .40 S&W, .45 ACP (T97L Large Frame)	138,00 €
203691	XTREME Aluminium-Griffschalen, Farbe: hellblau, für Limited HC Custom mit Jet-Funnel, cal. 9mm Luger, .40 S&W, .45 ACP (T97L Large Frame)	144,00 €
203692	XTREME Aluminium-Griffschalen, Farbe: rot, für Limited HC Custom mit Jet-Funnel, cal. 9mm Luger, .40 S&W, .45 ACP (T97L Large Frame)	144,00 €
203697	Montage für C-MORE Sight (Tanfoglio Code No. AO001)	179,00 €
203698	Montage einseitig, mit Weaver Base, ohne Ringe	128,00 €
203699	Montage beidseitig, mit Weaver-Base, ohne Ringe	179,00 €
203713	XTREM "Fiber Optic" Korn, Breite: 2,5mm, Höhe: 5,5mm für Tanfoglio Pistolen	69,00 €
203715	XTREM "Fiber Optic" Korn, Breite: 2,5mm, Höhe: 6,0mm für Tanfoglio Pistolen	69,00 €
203718	XTREM "Fiber Optic" Korn, Breite: 3,0mm, Höhe: 5,5mm für Tanfoglio Pistolen	69,00 €
203980	Tanfoglio "Custom" Alu-Holster "Race Master - Magnetic", f. Stock II (Xtreme) + Stock III (Xtreme)	346,00 €
203984	Tanfoglio "Custom" Aluminium-Magazinhalter für doppelreihige Pistolenmagazine, für Rechtshändler	85,00 €
203988	Tanfoglio Wettkampfgürtel kpl. Mit Undergürtel, Farbe: schwarz-rot, Länge:	64,00 €
203990	Orig. Tanfoglio Plastikkoffer, Farbe: rot, für Witness 1911	24,00 €
203991	Orig. Tanfoglio Plastikkoffer, Farbe: silber, f. Ultra Match, Limited, Stock II und Stock III	77,00 €
203992	Orig. Tanfoglio Plastikkoffer, Farbe: silber, für Gold Match, Limited HC Custom und "Combo"	85,00 €

Best.-Nr. 203300

Wechselsystem

Wechselsystem für High-Speed-Munition Kal. .22
l.r. aus Aluminium mit verstellbarem LPA-Visier und
Magazin für 10 Patronen.

Passend für 9 mm .40 S&W Ultra Match, Gold Match



€ 397,-

Best.-Nr. 203301

Wechselsystem (ohne Abb.)

Ausführung wie Best.-Nr. 203300,
aber Passend für .45 ACP Ultra Match, Gold Match

€ 397,-



Aus Aluminium mit verstellbarem LPA-
Visier und Magazin für 10 Patronen



VOLQUARTSEN

FIREARMS



Volquartsen – Kurzwaffen



Best.-Nr. 4864005

KK-Selbstladepestole Modell Scorpion Silver

Kaliber: .22 lfb.

Griff: Voltane Targetgriff mit Daumenauflage

Lauflänge: 6" / ca. 15,2 cm

Abzugsgewicht: 2,5 lbs. / ca. 1.135 g

- Stainless Steel Lauf
- mit Gewinde 1/2-28
- Griffstück aus hochfestem Aluminium silber eloxiert
- integrierte Picatinny Schiene
- Griffwinkel wie Ruger MKIII

€ 1.805,-



Best.-Nr. 4864001

KK-Selbstladepestole Modell Scorpion Limited

Kaliber: .22 lfb.

Griff: Voltane Targetgriff mit Daumenauflage

Lauflänge: 6" / ca. 15,2 cm

Abzugsgewicht: 2,5 lbs. / ca. 1.135 g

- Stainless Steel Lauf schwarz beschichtet
- mit Gewinde 1/2-28
- Target Visierung mit Hi-Viz Korn
- Griffstück aus hochfestem Aluminium schwarz eloxiert
- integrierte Picatinny Schiene
- Griffwinkel wie Ruger MKIII

€ 1.865,-



Best.-Nr. 4864200

KK-Selbstladepestole Modell Scorpion Limited Black

Kaliber: .22 lfb.

Griff: Hogue Rubber Monogrip

Lauflänge: 6" / ca. 15,2 cm

Abzugsgewicht: 2,5 lbs. / ca. 1.135 g

- Stainless Steel Lauf schwarz beschichtet
- mit Gewinde 1/2-28
- Target Visierung mit Hi-Viz Korn
- Griffstück aus hochfestem Aluminium schwarz eloxiert
- integrierte Picatinny Schiene
- Griffwinkel wie Ruger 22/45

€ 1.892,-

Best.-Nr. 4864204

KK-Selbstladeepistole Modell Scorpion Black Compensated

Kaliber: .22 lfb.

Griff: Hogue Rubber Monogrip

Lauflänge: 6" / ca. 15,2 cm

Abzugsgewicht: 2,5 lbs. / ca. 1.135 g

- Stainless Steel Lauf schwarz beschichtet
- mit Gewinde 1/2-28 und Kompensator
- Target Visierung mit Hi-Viz Korn
- Griffstück aus hochfestem Aluminium schwarz eloxiert
- integrierte Picatinny Schiene
- Griffwinkel wie Ruger 22/45

€ 1.995,-



Best.-Nr. 4864224

KK-Selbstladeepistole Modell Black Mamba 4,5" Compensated

Kaliber: .22 lfb.

Griff: Hogue Rubber Monogrip

Lauflänge: 4,5" / ca. 11,4 cm

Abzugsgewicht: 2,5 lbs. / ca. 1.135 g

- Stainless Steel Lauf schwarz beschichtet
- mit Gewinde 1-28 und Kompensator
- Target Visierung
- Griffstück aus hochfestem Aluminium schwarz eloxiert
- integrierte Picatinny Schiene
- Griffwinkel wie Ruger 22/45

€ 2.349,-

NEU



Best.-Nr. 4864231

KK-Selbstladeepistole Modell Black Mamba 6" Compensated

Kaliber: .22 lfb.

Griff: Hogue Rubber Monogrip

Lauflänge: 6" / ca. 15,2 cm

Abzugsgewicht: 2,5 lbs. / ca. 1.135 g

- Stainless Steel Lauf schwarz beschichtet
- mit Gewinde 1-28 und Kompensator
- Target Visierung
- Griffstück aus hochfestem Aluminium schwarz eloxiert
- integrierte Picatinny Schiene
- Griffwinkel wie Ruger 22/45

€ 2.349,-

NEU



Volquartsen – Kurzwaffen

€ 2.418,-



Best.-Nr. 4864230

KK-Selbstladepestole Modell Black Mamba 4,5" Compensated Ceracote Tungsten

Kaliber: .22 lfb.

Griff: Hogue Rubber Monogrip

Lauflänge: 4,5" / ca. 11,4 cm

Abzugsgewicht: 2,5 lbs. / ca. 1.135 g

- Stainless Steel Lauf schwarz beschichtet
- mit Gewinde 1-28 und Kompensator
- Target Visierung mit Hi-Viz Korn
- Griffstück aus hochfestem Aluminium schwarz eloxiert
- integrierte Picatinny Schiene
- Griffwinkel wie Ruger 22/45

€ 2.418,-



Best.-Nr. 4864223

KK-Selbstladepestole Modell Black Mamba 6" Compensated Ceracote Tungsten

Kaliber: .22 lfb.

Griff: Hogue Rubber Monogrip

Lauflänge: 6" / ca. 15,2 cm

Abzugsgewicht: 2,5 lbs. / ca. 1.135 g

- Stainless Steel Lauf schwarz beschichtet
- mit Gewinde 1-28 und Kompensator
- Target Visierung mit Hi-Viz Korn
- Griffstück aus hochfestem Aluminium schwarz eloxiert
- integrierte Picatinny Schiene
- Griffwinkel wie Ruger 22/45

€ 2.477,-



Best.-Nr. 4864240

KK-Selbstladepistole Modell Black Mamba-TF 4,5" Compensated

Kaliber: .22 lfb.

Griff: Voltane Targetgriff mit Daumenauflage

Lauflänge: 4,5" / ca. 11,4 cm

Abzugsgewicht: 2,5 lbs. / ca. 1.135 g

- Stainless Steel Lauf schwarz beschichtet
- mit Gewinde 1-28 und Kompensator
- Target Visierung mit Hi-Viz Korn
- Griffstück aus hochfestem Aluminium schwarz eloxiert
- integrierte Picatinny Schiene
- Griffwinkel wie Ruger MK III

€ 2.477,-



Best.-Nr. 4864241

KK-Selbstladepistole Modell Black Mamba-TF 6" Compensated

Kaliber: .22 lfb.

Griff: Voltane Targetgriff mit Daumenauflage

Lauflänge: 6" / ca. 15,2 cm

Abzugsgewicht: 2,5 lbs. / ca. 1.135 g

- Stainless Steel Lauf schwarz beschichtet
- mit Gewinde 1-28 und Kompensator
- Target Visierung mit Hi-Viz Korn
- Griffstück aus hochfestem Aluminium schwarz eloxiert
- integrierte Picatinny Schiene
- Griffwinkel wie Ruger MK III

Volquartsen – Kurzwaffen



Best.-Nr. 4864262

KK-Selbstladepistole Modell Bakkleworn Mamba-TF 4,5" Compensated

Kaliber: .22 lfb.

Griff: Schichtholz Grifffschalen

Lauflänge: 4,5" / ca. ca. 11,4 cm

Abzugsgewicht: 2,5 lbs. / ca. 1.135 g

- Stainless Steel Lauf
- mit Gewinde 1-28 und Kompensator
- Target Visierung mit Hi-Viz Korn
- Griffstück aus hochfestem Aluminium schwarz eloxiert
- integrierte Picatinny Schiene
- Griffwinkel wie Ruger MK III



Best.-Nr. 4864260

KK-Selbstladepistole Modell Bakkleworn Mamba-TF 6" Compensated

Kaliber: .22 lfb.

Griff: Schichtholz Grifffschalen

Lauflänge: 6" / ca. 15,2 cm

Abzugsgewicht: 2,5 lbs. / ca. 1.135 g

- Stainless Steel Lauf
- mit Gewinde 1-28 und Kompensator
- Target Visierung mit Hi-Viz Korn
- Griffstück aus hochfestem Aluminium schwarz eloxiert
- integrierte Picatinny Schiene
- Griffwinkel wie Ruger MK III



Zubehör für Volquartsen-Pistolen, S&W M41, Walther P22, S&W 22 Victory, Ruger

Best.-Nr.		Preis
4865000	Volquartsen "Exact Edge" Auszieher aus A2 Stahl, f. S&W KK-Pistole Mod. 41	17,00 €
4865030	Volquartsen "Exact Edge" Auszieher aus A2 Stahl, f. Walther KK-Pistole Mod. P22	26,00 €
4865040	Volquartsen "Exact Edge" Auszieher, f. S&W KK-Pistole Mod. SW22 Victory™	20,00 €
4865041	Volquartsen 1913 Picatinny Schiene, f. S&W KK-Pistole Mod. SW22 Victory™	57,00 €
4865042	Volquartsen "Forward Blow" Kompensator, Stainless, Ø = .860" / 21,8 mm, f. S&W Pistole SW22 Victory	144,00 €
4865050	Volquartsen Schichtholzgriff, Farbe: blau-grau, f. S&W KK-Pistole Mod. SW22 Victory™	233,00 €
4865051	Volquartsen Schichtholzgriff, Farbe: braun, f. S&W KK-Pistole Mod. SW22 Victory™	233,00 €
4865052	Volquartsen Schichtholzgriff, Farbe: braun-grau, f. S&W KK-Pistole Mod. SW22 Victory™	233,00 €
4865053	Volquartsen Schichtholzgriff, Farbe: grau, f. S&W KK-Pistole Mod. SW22 Victory™	233,00 €
4865054	Volquartsen Schichtholzgriff, Farbe: grün, f. S&W KK-Pistole Mod. SW22 Victory™	233,00 €
4865055	Volquartsen Schichtholzgriff, Farbe: orange, f. S&W KK-Pistole Mod. SW22 Victory™	233,00 €
4865056	Volquartsen Schichtholzgriff, Farbe: rot-grau, f. S&W KK-Pistole Mod. SW22 Victory™	233,00 €
4865057	Volquartsen Schichtholzgriff, Farbe: gelb-grau, f. S&W KK-Pistole Mod. SW22 Victory™	233,00 €
4865058	Volquartsen Schichtholzgriff, Farbe: pink-grau, f. S&W KK-Pistole Mod. SW22 Victory™	233,00 €
4865100	Volquartsen Accurizing Kit, Black Finish, schwarzer Abzug, f. Ruger MKII + 22/45	159,00 €
4865101	Volquartsen Accurizing Kit, Silver Finish, schwarzer Abzug, f. Ruger MKII + 22/45	159,00 €
4865102	Volquartsen Accurizing Kit, Silver Finish, Stainless Steel Abzug, f. Ruger MKII	171,00 €
4865103	Volquartsen Accurizing Kit, Black Finish, schwarzer Abzug, f. Ruger MKIII + 22/45 MKIII	159,00 €
4865104	Volquartsen Accurizing Kit, Silver Finish, schwarzer Abzug, f. Ruger MKIII + 22/45 MKIII	159,00 €
4865105	Volquartsen Accurizing Kit, Silver Finish, Stainless Steel Abzug, f. Ruger MKIII + 22/45 MKIII	171,00 €
4865106	Volquartsen Accurizing Kit, schwarzer Abzug, f. Ruger MKIV und 22/45 MKIV	177,00 €
4865110	Volquartsen Pistol Competition Kit, Black Finish, schwarzer Abzug, f. Ruger MKII	227,00 €
4865111	Volquartsen Pistol Competition Kit, Silver Finish, schwarzer Abzug, f. Ruger MKII	227,00 €
4865112	Volquartsen Pistol Competition Kit, Silver Finish, Stainless Steel Abzug, f. Ruger MKII	239,00 €
4865113	Volquartsen Pistol Competition Kit, Black Finish, schwarzer Abzug, f. Ruger MKIII + 22/45 MKIII	227,00 €
4865114	Volquartsen Pistol Competition Kit, Silver Finish, schwarzer Abzug, f. Ruger MKIII + 22/45 MKIII	227,00 €
4865115	Volquartsen Pistol Competition Kit, Silver Finish, Stainless Steel Abzug, f. Ruger MKIII + 22/45 MKIII	239,00 €
4865120	Volquartsen Auto Bolt Release, Finish: schwarz, f. Ruger 22/45 MKIII (nicht f. 22/45 MKII oder 22/45 MKIV)	42,00 €
4865121	Volquartsen Auto Bolt Release, Stainless Steel, f. Ruger 22/45 MKIII (nicht f. 22/45 MKII oder 22/45 MKIII)	42,00 €
4865122	Volquartsen Bolt Tune-Up Kit, f. Ruger MKI, MKII und MKIII	47,00 €

Zubehör für Volquartsen-Pistolen, Ruger MKII, MKIII, MKIV, 22/45

Best.-Nr.		Preis
4865123	Volquartsen CNC Disconnecter (Unterbrecher), f. Ruger MKI, MKII, MKIII, MKIV + 22/45	41,00 €
4865124	Volquartsen "Exact Edge" Auszieher aus A2 Stahl, f. Ruger MKII, MKIII, MKIV + 22/45	17,00 €
4865125	Volquartsen vergrößerter Verschlussfanghebel, Finish: schwarz, f. Ruger MKII und MKIII	15,00 €
4865126	Volquartsen vergrößerter Verschlussfanghebel, Silver Finish, f. Ruger MKII und MKIII	15,00 €
4865127	Volquartsen verlängerter Magazinboden, f. Ruger MKIII (nicht passend f. Ruger 22/45 MKIII)	32,00 €
4865128	Volquartsen verlängerter Magazinhalter, schwarz, passend f. Ruger MKII	42,00 €
4865129	Volquartsen verlängerter Magazinhalter, Stainless Steel, passend f. Ruger MKII	42,00 €
4865130	Volquartsen verlängerter Magazinhalter, schwarz, passend f. Ruger 22/45 MKIII (nicht f. Ruger MKIII)	33,00 €
4865131	Volquartsen verlängerter Magazinhalter, stainless, f. Ruger 22/45 MKIII (nicht f. Ruger MKIII)	33,00 €
4865132	Volquartsen verlängerter Magazinhalter, schwarz, f. Ruger MKIII (nicht f. Ruger 22/45 MKIII)	33,00 €
4865133	Volquartsen verlängerter Magazinhalter, stainless, f. Ruger MKIII (nicht f. Ruger 22/45 MKIII)	33,00 €
4865134	Volquartsen verlängerte Daumensicherung, schwarz, f. Ruger 22/45 MKII (nicht f. Ruger MKII, MKIII, 22/45 MKIII)	47,00 €
4865135	Volquartsen verlängerte Daumensicherung, schwarz, f. Ruger MKII, Ruger MKIII, Ruger 22/45 MKIII	47,00 €
4865136	Volquartsen verlängerte Daumensicherung, stainless f. Ruger MKII, Ruger MKIII, Ruger 22/45 MKIII	47,00 €
4865137	Volquartsen Hammer Buchse, f. Ruger MKII	9,00 €
4865138	Volquartsen Loaded Chamber Indicator Filler (Einlage f. Oberteil), schwarz, f. Ruger MKIII	35,00 €
4865139	Volquartsen Loaded Chamber Indicator Filler (Einlage f. Oberteil), stainless, f. Ruger MKIII	35,00 €
4865140	Volquartsen Mainspring Latch Removal Tool (Demontagehilfe für Schlagfeder-Einheit), f. Ruger MKII, MKIII + 22/45	24,00 €
4865141	Volquartsen Posi Lock Verschlussfangklinke aus A2 Stahl, f. Ruger MKII + MKIII (nicht f. Ruger 22/45)	29,00 €
4865142	Volquartsen Federsatz, Reduced Power, f. Ruger MKI, MKII, MKIII und 22/45	15,00 €
4865143	Volquartsen SureStrike Schlagbolzen aus A2 Stahl, f. Ruger MKI, MKII, MKIII und 22/45	39,00 €
4865144	Volquartsen Target Hammer, f. Ruger MKII und 22/45 MKII	66,00 €
4865145	Volquartsen Target Hammer, f. Ruger MKIII und 22/45 MKIII	66,00 €
4865146	Volquartsen Target-Abzugstollen aus A2 Stahl, f. Ruger MKII, MKIII, MKIV und 22/45	39,00 €
4865147	Volquartsen Target-Abzug mit Triggerstopp, schwarz, f. Ruger MKII, MKIII und 22/45	47,00 €
4865148	Volquartsen Target-Abzug mit Triggerstopp, stainless, f. Ruger MKII, MKIII und 22/45	69,00 €
4865149	Volquartsen VC Schlagfeder-Einheit, komplett, schwarz, f. Ruger MKII und MKIII	114,00 €
4865150	Volquartsen VC Schlagfeder-Einheit, komplett, stainless, f. Ruger MKII und MKIII	114,00 €
4865151	Volquartsen VC Schlagfeder-Einheit, komplett, schwarz, f. Ruger 22/45	114,00 €
4865152	Volquartsen VC Schlagfeder-Einheit, komplett, stainless, f. Ruger 22/45	114,00 €
4865153	Volquartsen VS3 Schließfeder-Einheit, zerlegbar, f. Ruger MKI, MKII, MKIII, MKIV und 22/45	29,00 €
4865154	Volquartsen Magazinboden mit Auswurf-Feder, schwarz eloxiert, f. Ruger 22/45-Magazine	41,00 €
4865155	Volquartsen TL Match-Visier, mit schwarzem Visierblatt, f. Ruger MKII, MKIII, MKIV und 22/45	96,00 €
4865156	Volquartsen vergrößerter Verschlussfanghebel, schwarz, f. Ruger MKIV (nicht passend f. 22/45)	35,00 €
4865157	Volquartsen vergrößerter Verschlussfanghebel, stainless, f. Ruger MKIV (nicht passend f. 22/45)	35,00 €
4865158	Volquartsen Magazinzubringer-Knöpfe mit Checkering (Set á 10 Stck.), f. Ruger MKII, MKIII, MKIV + 22/45	26,00 €
4865159	Volquartsen Magazinzubringer-Knöpfe mit Checkering (Set á 2 Stck.), f. Ruger MKII, MKIII, MKIV + 22/45	8,00 €
4865160	Volquartsen Hi-Viz Korn, f. Pistole Mod. Scorpion und LLV Topend, 4,5" Lauf	51,00 €
4865161	Volquartsen Hi-Viz Korn, f. Pistole Mod. Scorpion und LLV Topend, 6" Lauf	51,00 €
4865162	Volquartsen Hi-Viz Korn, f. Volquartsen Pistol	51,00 €
4865163	Volquartsen Hi-Viz Front Sight, V-Comp	51,00 €
4865164	Volquartsen Hammer Strut Support, f. Ruger MKII und MKIII (nicht f. Ruger 22/45 + MKIV)	33,00 €
4865170	Volquartsen Kompensator, f. Scorpion Pistole und LLV Topend, Aluminium, schwarz eloxiert	114,00 €
4865171	Volquartsen Kompensator, f. Scorpion Pistole und LLV Topend, Aluminium, Silver Finish	114,00 €
4865180	Volquartsen Kompensator mit 32 Gasentlastungsbohrungen, Ø = .875" / 22 mm, stainless/schwarz, 1/2x28 Gewinde f. Ruger 22/45	75,00 €
4865181	Volquartsen Kompensator mit 32 Gasentlastungsbohrungen, Ø = .875" / 22 mm, stainless steel, 1/2x28 Gewinde f. Ruger 22/45	75,00 €
4865182	Volquartsen Kompensator mit 32 Gasentlastungsbohrungen, Ø = 1" / 25,4 mm, stainless/schwarz, 1/2x28 Gewinde f. Ruger 22/45	75,00 €
4865183	Volquartsen Kompensator mit 32 Gasentlastungsbohrungen, Ø = 1" / 25,4 mm, stainless steel, 1/2x28 Gewinde f. Ruger 22/45	75,00 €

Zubehör für Volquartsen-Pistolen, Ruger MKI, MKII, MKIII, MKIV, 22/45

Best.-Nr.		Preis
4865184	Volquartsen "Forward Blow" Kompensator, Aluminum, schwarz eloxiert, Ø = .875" / 22 mm, 1/2x28 Gewinde f. Ruger 22/45	98,00 €
4865185	Volquartsen "Forward Blow" Kompensator, stainless/schwarz, Ø = .875" / 22 mm, 1/2x28 Gewinde f. Ruger 22/45	144,00 €
4865186	Volquartsen "Forward Blow" Kompensator, stainless steel, Ø = .875" / 22 mm, 1/2x28 Gewinde f. Ruger 22/45	144,00 €
4865187	Volquartsen "Forward Blow" Kompensator, Aluminum, schwarz eloxiert, Ø = 1" / 25,4 mm, 1/2x28 Gewinde f. Ruger 22/45 Lite	98,00 €
4865188	Volquartsen "Forward Blow" Kompensator, stainless/schwarz, Ø = 1" / 25,4 mm, 1/2x28 Gewinde f. Ruger 22/45 Lite	144,00 €
4865189	Volquartsen "Forward Blow" Kompensator, stainless steel, Ø = 1" / 25,4 mm, 1/2x28 Gewinde f. Ruger 22/45 Lite	144,00 €
4865191	Volquartsen Großer "Forward Blow" Kompensator, stainless/schwarz, Ø = .875" / 22 mm, 1/2x28 Gewinde	261,00 €
4865192	Volquartsen Großer "Forward Blow" Kompensator, stainless steel, Ø = .875" / 22 mm, 1/2x28 Gewinde	261,00 €
4865200	10-Schuss-Magazin, f. Volquartsen KK-Pistole Mod. Scorpion (mit 22 Target-Griffstück)	65,00 €
4865201	10-Schuss-Magazin, f. Volquartsen KK-Pistole Mod. Scorpion (mit 1911 Style Griffwinkel)	65,00 €
4865202	Volquartsen Picatinny Schiene, schwarz eloxiert, f. Ruger MKI, MKII, MKIII and MKIV, inkl. drei (3) Befestigungsschrauben	65,00 €
4865203	Volquartsen Picatinny Schiene, Silver Finish, f. Ruger MKI, MKII, MKIII und MKVI, inkl. drei (3) Befestigungsschrauben	65,00 €
4865204	Volquartsen Picatinny Schiene, schwarz eloxiert, f. Ruger MKI, MKII, MKIII und MKIV, Länge: 117 mm	41,00 €
4865205	Volquartsen Picatinny Schiene, Silver Finish, f. Ruger MKI, MKII, MKIII und MKIV, Länge: 117 mm	41,00 €
4865300	Volquartsen Aluminium-Griffschalen (Paar), schwarz, f. Ruger MKII und MKIII (nicht 22/45)	96,00 €
4865301	Volquartsen Aluminium-Griffschalen (Paar), blau, f. Ruger MKII und MKIII (nicht 22/45)	96,00 €
4865302	Volquartsen Aluminium-Griffschalen (Paar), olivgrün, f. Ruger MKII und MKIII (nicht 22/45)	96,00 €
4865303	Volquartsen Aluminium-Griffschalen (Paar), rot, f. Ruger MKII und MKIII (nicht 22/45)	96,00 €
4865304	Volquartsen Aluminium-Griffschalen (Paar), silver, f. Ruger MKII und MKIII (nicht 22/45)	96,00 €
4865310	Volquartsen Aluminium-Griffschalen (Paar) mit Fischhaut, schwarz, f. Ruger 22/45	93,00 €
4865311	Volquartsen Aluminium-Griffschalen (Paar) mit Fischhaut, blau, f. Ruger 22/45	93,00 €
4865312	Volquartsen Aluminium-Griffschalen (Paar) mit Fischhaut, olivgrün, f. Ruger 22/45	93,00 €
4865313	Volquartsen Aluminium-Griffschalen (Paar) mit Fischhaut, rot, f. Ruger 22/45	93,00 €
4865314	Volquartsen Aluminium-Griffschalen (Paar) mit Fischhaut, silver, f. Ruger 22/45	93,00 €
4865322	Volquartsen Target-Schichtholzgriff, braun, rechts, f. Ruger MKII	233,00 €
4865324	Volquartsen Target-Schichtholzgriff, braun-grau, rechts, f. Ruger MKII	233,00 €
4865326	Volquartsen Target-Schichtholzgriff, grau, rechts, f. Ruger MKII	233,00 €
4865340	Volquartsen Target-Schichtholzgriff, blau-grau, rechts, f. Ruger MKIII	233,00 €
4865341	Volquartsen Target-Schichtholzgriff, blau-grau, links, f. Ruger MKIII	233,00 €
4865342	Volquartsen Target-Schichtholzgriff, braun, rechts, f. Ruger MKIII	233,00 €
4865343	Volquartsen Target-Schichtholzgriff, braun, links, f. Ruger MKIII	233,00 €
4865344	Volquartsen Target-Schichtholzgriff, braun-grau, rechts, f. Ruger MKIII	233,00 €
4865345	Volquartsen Target-Schichtholzgriff, braun-grau, links, f. Ruger MKIII	233,00 €
4865346	Volquartsen Target-Schichtholzgriff, grau, rechts, f. Ruger MKIII	233,00 €
4865347	Volquartsen Target-Schichtholzgriff, grau, links, f. Ruger MKIII	233,00 €
4865348	Volquartsen Target-Schichtholzgriff, grün-grau, rechts, f. Ruger MKIII	233,00 €
4865350	Volquartsen Target-Schichtholzgriff, orange-grau, rechts, f. Ruger MKIII	233,00 €
4865352	Volquartsen Target-Schichtholzgriff, rot-grau, rechts, f. Ruger MKIII	233,00 €
4865354	Volquartsen Target-Schichtholzgriff, gelb-grau, rechts, f. Ruger MKIII	233,00 €
4865356	Volquartsen Target-Schichtholzgriff, pink-grau, rechts, f. Ruger MKIII	233,00 €
4865357	Volquartsen Target-Schichtholzgriff, pink-grau, links, f. Ruger MKIII	233,00 €
4865370	Volquartsen Volthane Target Gummigriffschalen mit Fischhaut, schwarz, rechts, f. Ruger MKII	66,00 €
4865371	Volquartsen Volthane Target Gummigriffschalen mit Fischhaut, schwarz, links, f. Ruger MKII	66,00 €
4865380	Volquartsen Volthane Target Gummigriffschalen mit Fischhaut, schwarz, rechts, f. Ruger MKIII	66,00 €
4865390	Volquartsen Set Inbus-Griffschalenschrauben, f. Volthane Target-Gummigriffschalen, bestehend aus: 4 Imbusschrauben, Beilagscheiben + Schlüssel	6,00 €
4865990	Volquartsen Kunststoffkoffer für Kurzwaffen, Farbe: schwarz, Länge: 13" / 33 cm	57,00 €
4865991	Volquartsen Kunststoffkoffer für Kurzwaffen, Farbe: schwarz, Länge: 17" / 43 cm	80,00 €

HERMANN WEIHRAUCH GmbH

revolver



Unter dem Namen „Arminius“ werden in langer Tradition Qualitätsrevolver „Made in Germany“ produziert. Seit Jahrzehnten sind sie den deutschen Schützen und Jägern bestens bekannt und genießen weltweit einen ausgezeichneten Ruf.

ARMINIUS garantiert perfekte Schussleistung

Unter dem Namen „Arminius“ werden in langer Tradition Qualitätsrevolver „Made in Germany“ produziert. Seit Jahrzehnten sind sie den deutschen Schützen und Jägern bestens bekannt und genießen weltweit einen ausgezeichneten Ruf.

Hervorragende Schussleistung und lange Lebensdauer zeichnen sie aus. Eine stabile Schlosskonstruktion verleiht ein Höchstmaß an Zuverlässigkeit und Sicherheit.

Arminius-Revolver werden in vielen Ausführungen gefertigt. Alle Waffen werden tiefschwarz brüniert angeboten. Auf Wunsch sind eine verchromte und eine „Stainless-Look“-Ausführung erhältlich, sowie verschiedene Holz- und Combatgriffschalen.

Best.-Nr. 207000

HW-22 Revolver, Kal. .22 l.r., 2"

Double-Action Revolver für den jagdlichen Gebrauch und die Verteidigung: klein, handlich, solide verarbeitet und gut ausbalanciert. Griffschalen aus weichem Kunststoff für optimale Handlage. Der HW 22 ist im Kaliber .22 l.r. lieferbar.

€ 200,70



Best.-Nr. 207010

HW-3 Revolver, Kal. .22 l.r., 2 3/4"

Der Double Action Revolver in solider Ausführung für den Liebhaber von kleinen, handlichen Waffen. Er ist in den Kalibern .22 l.r., .22 WMR und .32 S & W long erhältlich. Der HW-3 wird mit starrer Visierung geliefert.

ab € 236,10



WEIHRACH – Kurzwaffen



€ 493,80

Best.-Nr. 207150

**HW-Western SA-Revolver ARM
Kal. .45 Colt**

Western Single Action Revolver für den Western-Liebhaber mit buntgehärtetem Rahmen in den klassischen Kalibern .357 Magnum, .44 Magnum und .45 Colt. Das traditionelle Aussehen und die solide und hochwertige Verarbeitung zeichnen diese Waffe aus und geben ihr das typische „Wild West Flair“.



€ 264,20

Best.-Nr. 207071

HW-38 Revolver, .38 Special, 4"

Preisgünstiger und solide verarbeiteter Revolver im Kal. .38 Special. Seit Jahrzehnten hat dieser Revolver in seinen verschiedenen Ausführungen einen festen Platz unter den Allround-Waffen. Mit starrer oder mit verstellbarer Target-Visierung erhältlich.



€ 353,80

Best.-Nr. 207090

HW-357 Hunter

Double-Action Revolver für den jagdlichen Gebrauch und die Verteidigung: klein, handlich, solide verarbeitet und gut ausbalanciert. Griffschalen aus weichem Kunststoff für optimale Handlage. Der HW 357 "Hunter" ist lieferbar im Kaliber .357 Magnum.

Best.-Nr.		Preis
207000	HW-22 Revolver, Kal. .22 l.r., 2", brüniert	200,70 €
207010	HW-3 Revolver, Kal. .22 l.r., 2 3/4", brüniert	236,10 €
207011	HW-3 Revolver, Kal. .22 Win. Mag., 2 3/4"	249,60 €
207020	HW-5 Revolver, Kal. .22 l.r., 4", brüniert	249,60 €
207021	HW-5 Revolver, Kal. .22 Win. Mag., 4", brüniert	262,00 €
207022	HW-5 T Duo Revolver, Kal. .22 Win. Mag., 4"	361,10 €
207062	HW-7 T Revolver, Kal. .32 S&W long, 6", brüniert	295,80 €
207070	HW-38 Revolver, Kal. .38 Special, 2 1/2"	264,20 €
207071	HW-38 Revolver, Kal. .38 Special, 4", brüniert	264,20 €
207087	HW-357 Revolver, Kal. .357 Mag., 2,5", brüniert	381,10 €
207088	HW-357 Revolver, Kal. .357 Mag., 4", brüniert	381,10 €
207089	HW-357 Revolver, Kal. .357 Mag., 4", stainless	492,40 €
207090	HW-357 Hunter, Kal. .357 Mag., 3", brüniert	353,80 €
207091	HW-357 Hunter, Kal. .357 Mag., 3", stainless	403,50 €
207150	HW-Revolver WSA 455, Kal. .45 Colt, 4 3/4"	493,80 €
207151	HW-Revolver WSA 445, Kal. .44 Mag., 4 3/4"	493,80 €

Best.-Nr.		Preis
207152	HW-Revolver WSA 3575, Kal. .357 Mag., 4 3/4"	493,80 €
207153	HW-Revolver WSA 3577, Kal. .357 Mag., 7,5"	493,80 €
207160	HW-9 Revolver, Kal. .22 l.r., 6", brüniert	381,10 €
207164	HW-9 ST Revolver, Kal. .22 l.r., 6", stainless	620,60 €
207165	HW-9 TTC Revolver, Kal. .22 l.r., 6", brüniert	583,10 €
2071651	HW-357 TTM Revolver, Kal. .357 Mag., 6", brüniert	616,20 €
2071652	HW-357 TTM Revolver, Kal. .357 Mag., 6", stainless	727,50 €
207166	HW-357 TTM Revolver, Kal. .357 Mag., 6", stainless	783,50 €
2071661	HW-357 TTC Revolver, Kal. .357 Mag., 6", brüniert	583,10 €
2071662	HW-357 TTC Revolver, Kal. .357 Mag., 6", stainless	694,40 €
2071663	HW-357 TT Revolver, Kal. .357 Mag., 6", brüniert	608,80 €
2071664	HW-357 TT Revolver, Kal. .357 Mag., 6", stainless	720,10 €
207167	HW-9 TTC Revolver, Kal. .22 l.r., 6", stainless	694,40 €
207169	HW-9 TTM Revolver, Kal. .22 l.r., 6", brüniert	616,20 €
2071691	HW-9 TTM Revolver, Kal. .22 l.r., 6", stainless	727,50 €



WEIHRAUCH **SPORT**®

Tradition seit 1899

WEIHRAUCH – Qualität made in Germany - Unsere Weihrauch-Präzisions-Luftdruckwaffen entsprechen in Konstruktion und Ausführung dem neuesten Stand moderner Sport-Waffentechnik. Perfektion und Innovation werden bei uns groß geschrieben. Permanente Weiterentwicklung und Anpassung an die unterschiedlichsten Marktgegebenheiten und Anforderungen haben höchste Präferenz. Für die Herstellung der Läufe und vieler Einzelteile werden bewährte Spezialwerkstoffe und -materialien verwendet. Präzision, Maßhaltigkeit und richtige Härte der einzelnen Bauteile werden von erfahrenen Fachleuten kontinuierlich und sorgfältig überwacht. Modernste Maschinen tragen in der Produktion zur Einhaltung dieser Anforderungen bei. Diese Fertigungstechnik und die jahrzehntelange Erfahrung bilden das Know-How für die Herstellung unserer Freizeit-, Sport-, Jagd- und Schonzeitwaffen in bester Qualität, für höchste Leistung und lange Lebensdauer.



 **Das Original!**

WEIHRAUCH – Luftpistolen

Best.-Nr. 403360

HW-PLP 44, cal. 4,5 mm 18J.

Unsere neue Luftpistole HW44 mit Pressluftantrieb aus der bewährten HW-Produktion:

- ausgezeichnete Treffergenauigkeit
- rückstoßfreie Schussabgabe
- schnelle Schussfolge durch leichtes und einfaches Nachladen bzw. Repetieren
- 10-Schuss Magazinkapazität
- eingebaute, mit 200 bar befüllbare Kartusche mit eingebautem Manometer und Schnell-Füll-Anschluss (Quick-Fill)
- mit Regulator
- System auch in Linksausführung erhältlich (gegen Mehrpreis)
- lieferbar in Kaliber 4,5 mm (.177) und 5,5 mm (.22)
- Weaver-type-Schiene zur Optik-Montage
- rutschhemmende grau gummierte Griffenlagen
- beidhändig
- zweistufig verstellbarer Matchabzug mit manueller Schiebesicherung
- Moderator und Zielfernrohr gegen Mehrpreis

€ 880,70



Best.-Nr. 403361

HW-PLP 44, cal. 5,5 mm 25J.

(ohne Abb.)

€ 880,70

Best.-Nr. 403362

HW-PLP 44 „F“, cal. 4,5 mm 7,5J.

(ohne Abb.)

€ 880,70

Best.-Nr. 403363

HW-PLP 44 „F“, cal. 5,5 mm 7,5J.

(ohne Abb.)

€ 880,70

Best.-Nr. 403303

HW-LP 70, Black Arrow, cal. 4,5 mm mit Zielfernrohr P2 x 20 G

Bewährte Technik in neuem Design, speziell für das Schießen mit dem Zielfernrohr konzipiert. Federkolbensystem mit Kipplauf, Lauf mit Mündungsbremse, Prismaschiene für die Zielfernrohrmontage. Neuer, ergonomischer Kunststoffgriff (beidhändig).

Ausführung: brüniert
Gewicht: ca. 1180 g
Lauflänge: 160 mm
Gesamtlänge: 365 mm

€ 324,50



Best.-Nr. 403305

HW-LP 70, Black Arrow, cal. 5,5 mm mit Zielfernrohr P2 x 20 G

(ohne Abb.)

€ 324,50

Best.-Nr. 403300

HW-LP 70, cal. 4,5 mm

Eine bestens ausgestattete und bewährte Luftpistole mit Federkolbensystem für Hobby und Freizeit. Solide gebaut und einfach zu bedienen. Matchähnlicher, verstellbarer Druckpunktabzug, verstellbares Mikrometersvisier, schwarzer, griffiger Kunststoffgriff für Rechts- und Linkshänder passend.

Ausführung: brüniert
Gewicht: ca. 1100 g
Lauflänge: 160 mm
Gesamtlänge: 320 mm

€ 207,20





€ 420,50

Best.-Nr. 403310
HW-LP 75, cal. 4,5 mm

Eine Match-Luftpistole mit vorkomprimierter Luft. Absolut prellschlagfreies Schießen, Allround-Trainingswaffe, Trockentrainingsmöglichkeit, Spezialformgriff für Rechts- und Linkshänder passend.

Ausführung: brüniert
Gewicht: ca. 1060 g
Laufänge: 170 mm
Gesamtlänge: 280 mm



ab € 370,40

Best.-Nr. 403320
HW-LP 45

Im Design einer der berühmtesten Gebrauchspistolen der Welt nachempfunden. Sehr kompakte Baugröße für eine Luftpistole mit dieser sehr hohen Leistung. Wahlweise auf zwei Stufen zu spannen, ohne Pumpen o.ä., mit Federkolbensystem. Match-ähnlich verstellbarer Druckpunkt-Abzug, fein einstellbares Mikrometervisier mit Fiberoptik, Prismaschiene für die Zielfernrohrmontage, Holzgriffschalen für Rechts- und Linkshänder passend.

Ausführung: brüniert
Gewicht: ca. 1150 g
Laufänge: 170 mm
Gesamtlänge: 278 mm



€ 458,-

NEU

ab Best.-Nr. 4033251
HW-LP 45 Bronze Star

Ausführung: Cerakote®-Beschichtung, Schichtholz-Sport-Griff, Fiber-Optik-Visier



€ 168,70

Best.-Nr. 403340
HW-LP 40 PCA, cal. 4,5 mm

Qualität made in Germany – preisgünstige Luftpistole für Hobby und Sport – im Design moderner Pistolen – einschüssig mit vorkomprimierter Luft – prellschlagfrei – schussbereit ohne Pressluft oder CO2 – handlich und gut ausbalanciert, für Rechts- und Linkshänder passend – 2stufiger, fein einstellbarer Abzug mit automatischer Sicherung – mit Fiber-Optik-Visier – in Höhe und Seite verstellbares Match-Mikrometervisier – Prismaschiene für die Zielfernrohrmontage – mit konstanter V0=122 m/s, immer zielsicher auf 10 m.

Ausführung: brüniert
Gewicht: ca. 780 g
Laufänge: 170 mm
Gesamtlänge: 240 mm

Best.-Nr. 403341
HW-LP 40 PCA, cal. 5,5 mm (ohne Abb.)
€ 168,70

Best.-Nr.	HW-LP 45	Preis
403320	HW-LP 45, cal. 4,5 mm, mit Fiber-Optik-Visier	370,40 €
403322	HW-LP 45 Silver Star, cal. 4,5 mm, mit Schichtholzgriff, Fiber-Optik-Visier	424,30 €
403325	HW-LP 45 Black Star, cal. 4,5 mm, mit Schichtholzgriff, Fiber-Optik-Visier	390,30 €
4033251	HW-LP 45 Bronze Star, cal. 4,5 mm, mit Schichtholzgriff, Fiber-Optik-Visier und Federkolbensystem	458,00 €
403330	HW-LP 45, cal. 5,5 mm, mit Fiber-Optik-Visier	370,40 €
403331	HW-LP 45, cal. 5,5 mm, „Stainless-Look“, mit Fiber-Optik-Visier	418,90 €
403332	HW-LP 45 Silver Star, cal. 5,5 mm, mit Schichtholzgriff, Fiber-Optik-Visier	424,30 €
403335	HW-LP 45 Black Star, cal. 5,5 mm, mit Schichtholzgriff, Fiber-Optik-Visier	390,30 €
403336	HW-LP 45 Bronze Star, cal. 5,5 mm, mit Schichtholzgriff, Fiber-Optik-Visier und Federkolbensystem	458,00 €

WEIHRAUCH – Luftgewehre



HW-LG Mod. 30 M / II

ab € 245,20

Attraktives Luftgewehr in leichter, handlicher Ausführung mit guter Treffsicherheit für die ganze Familie. Automatische Sicherung, matchähnlicher Druckpunktanzug, Korntunnel, höhen- und seitenverstellbares Mikrometervisier mit vier verschiedenen Kimmenausschnitten, Buchenschaft mit langem, führungem Vorderschaft und Backe, Gummischafthappe.

Gewicht: ca. 2500 g
Lauflänge: 395 mm
Gesamtlänge: 985 mm

Best.-Nr.	HW-LG Mod. 30 M / II	Preis
403530	HW-LG Mod. 30 M/II „F“, cal. 4,5 mm	245,20 €
403532	HW-LG Mod. 30 M/II „F“, cal. 5,5 mm	245,20 €
403550	HW-LG Mod. 30 S „F“, cal. 4,5 mm	260,10 €
403555	HW-LG Mod. 30 S „F“, cal. 5,5 mm	260,10 €
4035511	HW-LG Mod. 30 S „F“, cal. 4,5 mm m. schwarzem Synthetikschaft	252,40 €
4035551	HW-LG Mod. 30 S „F“, cal. 5,5 mm m. schwarzem Synthetikschaft	252,40 €



HW-LG Mod. 35

ab € 344,-

Vielfach mit begehrten Preisen ausgezeichnet. Hunderttausendfach bewährt. Ausgestattet mit dem Matchabzug „Rekord“ – unter Fachleuten weltweit bekannt. Diese Luftgewehrserie zeichnet sich durch ihre stabile Bauart und hervorragende Schussleistung aus. Laufverriegelung mit Keilverschluss, automatische Sicherung, Tunnelkorntunnel mit auswechselbaren Kornblättern, fein einstellbares Mikrometervisier mit vier verschiedenen Kimmenausschnitten.

Gewicht: ca. 3800 g
Lauflänge: 470 mm
Gesamtlänge: 1110 mm

Linksschaft gegen Mehrpreis.

Abbildung zeigt Sonderausstattung Schalldämpfer

Alle Weihrauch Luftgewehre (ausgenommen Gewehre mit Schalldämpfer) sind auch in der starken WBK-pflichtigen Ausführung erhältlich

Best.-Nr.	HW-LG Mod. 35	Preis
403620	HW-LG Mod. 35 „F“, cal. 4,5 mm	344,00 €
403630	HW-LG Mod. 35 „F“, cal. 5,5 mm	344,00 €
403650	HW-LG Mod. 35 E „F“, cal. 4,5 mm	423,30 €
403653	HW-LG Mod. 35 E „F“, cal. 5,5 mm	423,30 €
403673	HW-LG Mod. 35 SD „F“, cal. 4,5 mm, mit Schalldämpfer	368,20 €
403676	HW-LG Mod. 35 SD „F“, cal. 5,5 mm, mit Schalldämpfer	368,20 €

Hochwertige Waffen aus dem Hause Weihrauch & Weihrauch

Mit modernster Maschinenbau-Technologie fertigen Ingenieure, Meister und Facharbeiter Luftgewehre und Luftpistolen, Kleinkaliberrepetierbüchsen und Selbstschutzwaffen. Präzision bis ins kleinste Detail, systematische Verbesserung bewährter Funktionen, permanente Materialprüfungen, sorgfältige Kontrolle der Fertigung und der Montage – teilweise manuell – garantieren ein Höchstmaß an Qualität und Zuverlässigkeit.



Folgende Modelle sind alternativ, ohne
Aufpreis, auch in Fiber-Optik erhältlich:
HW HW 30, HW 35, HW 50



HW-LG Mod. 50 M / II

ab € 298,80

Ein bewährtes Sport- und Trainingsluftgewehr für Hobby und Freizeit in handlicher und solider Konzeption mit starker Kolbenfeder und vorzüglicher Schussleistung für die ganze Familie. Automatische Sicherung, matchähnlicher Druckpunktanzug, Korntunnel, höhen- und seitenverstellbares Mikrometervisier mit vier verschiedenen Kimmenausschnitten, Buchenschaft mit langem, führungem Vorderschaft und Backe, Gummischafthkappe.

Gewicht: ca. 3100 g
Laufflänge: 395 mm
Gesamtlänge: 1030 mm
Lieferung ohne Zielfernrohr

Best.-Nr.	HW-LG Mod. 50 M / II	Preis
403570	HW-LG Mod. 50 M/II „F“, cal. 4,5 mm	298,80 €
403572	HW-LG Mod. 50 M/II SD „F“, cal. 4,5 mm, mit Schalldämpfer	316,40 €
403573	HW-LG Mod. 50 M/II „F“, cal. 5,5 mm	298,80 €
403575	HW-LG Mod. 50 M/II SD „F“, cal. 5,5 mm, mit Schalldämpfer	316,40 €
403590	HW-LG Mod. 50 S „F“, cal. 4,5 mm	314,10 €
403593	HW-LG Mod. 50 S „F“, cal. 5,5 mm	314,10 €

WEIHRAUCH – Luftgewehre



Best.-Nr. 403690

HW-LP 57, cal. 4,5 mm

Ein preisgünstiges Luftgewehr für Hobby und Sport mit Unterspannhebel-Technik. Einschüssig, mit Ladehebel. Handlich und gut ausbalanciert. Automatische Sicherung, fein einstellbarer Matchabzug „Rekord“, höhen- und seitenverstellbares Mikrometervisier mit vier verschiedenen Kimmenausschnitten, langer, führender Buchenschaft mit Backe, Fischhaut am Pistolengriff und Vorderschaft, Gummischafthkappe.

€ 388,-

Gewicht: ca. 3200 g

Lauflänge: 360 mm

Gesamtlänge: 1020 mm

Best.-Nr. 403693

HW-LP 57, cal. 5,5 mm (ohne Abb.)

€ 388,-



HW-LG Mod. 77 K

Diese Modelle mit Unterspannhebel aus der bewährten HW-Luftgewehr-Serie haben neue Standards gesetzt. Sie sind elegant, führung und ideale Allround-Sportluftgewehre. Präzision, Sicherheit und Schussgenauigkeit sind die herausragenden Merkmale. Starrlauf-System, abnehmbares Korn, fein einstellbares Mikrometervisier mit vier verschiedenen Kimmenausschnitten, automatische Sicherung, fein einstellbarer Matchabzug „Rekord“, jagdlicher Buchenschaft mit Fischhaut, Pistolengriffkämpchen und Gummischafthkappe.

Gewicht: ca. 4000 g

Lauflänge: 370 mm

Gesamtlänge: 1020 mm

Linksschaft gegen Mehrpreis.

ab € 532,40

Best.-Nr.	HW-LG Mod. 77	Preis
403710	HW-LG Mod. 77 „F“, cal. 4,5 mm	532,40 €
403750	HW-LG Mod. 77 „F“, cal. 5,5 mm	532,40 €
403770	HW-LG Mod. 77 „F“, cal. 6,35 mm	583,70 €
403790	HW-LG Mod. 77 K „F“, cal. 4,5 mm	532,40 €
403830	HW-LG Mod. 77 K „F“, cal. 5,5 mm	532,40 €
403850	HW-LG Mod. 77 K „F“, cal. 6,35 mm	583,70 €



Folgende Modelle sind alternativ, ohne Aufpreis, auch in Fiber-Optik erhältlich:
HW 35, HW 57 (alle HW Knicklauf-Luftgewehre)



HW-LG Mod. 85

Qualität made in Germany. Bewährtes Sport- und Freizeitluftgewehr, kompakt und handlich. Tunnelkornfuß mit Wechselkornblättern, fein einstellbares Mikrometervisier mit vier verschiedenen Kimmenausschnitten, automatische Sicherung und fein einstellbarer Matchabzug „Rekord“. Führiger, nussbaumfarbig gebeizter Buchenschaft mit Fischhaut und Backe, mit Gummischafthkappe.

Gewicht: ca. 3500 g

Lauflänge: 500 mm

Gesamtlänge: 1165 mm

Linksschaft gegen Mehrpreis.

ab € 450,80

Best.-Nr.	HW-LG Mod. 85	Preis
404030	HW-LG Mod. 85 „F“, cal. 4,5 mm	450,80 €
404050	HW-LG Mod. 85 „F“, cal. 5,0 mm	502,10 €
404070	HW-LG Mod. 85 „F“, cal. 5,5 mm	450,80 €
404090	HW-LG Mod. 85 „F“, cal. 6,35 mm	502,10 €
404110	HW-LG Mod. 85 K „F“, cal. 4,5 mm	450,80 €

WEIHRAUCH – Luftgewehre



HW-LG 80

Die äußerst stabile und robuste Konzeption, hervorragende Schussleistung und eine extrem starke Kolbenfeder garantieren hohe Leistung und gute Durchschlagskraft, besonders auf größere Entfernungen. Tunnelkornfuß mit Wechselkornblättern, fein einstellbares Mikrometervisier mit vier verschiedenen Kimmenausschnitten, automatische Sicherung und fein einstellbarer Matchabzug „Rekord“. Nussbaumfarbig gebeizter Buchenschaft mit Fischhaut am Pistolengriff und mit Gummischafthkappe.

Gewicht: ca. 4000 g

Lauflänge: 500 mm

Gesamtlänge: 1150 mm

Linksschaft gegen Mehrpreis.

ab € 480,60

Best.-Nr.	HW-LG Mod. 80	Preis
403870	HW-LG Mod. 80 „F“, cal. 4,5 mm	480,60 €
403910	HW-LG Mod. 80 „F“, cal. 5,5 mm	480,60 €
403930	HW-LG Mod. 80 „F“, cal. 6,35 mm	531,90 €
403950	HW-LG Mod. 80 K „F“, cal. 4,5 mm	480,60 €
403951	HW-LG Mod. 80 SD „F“, cal. 4,5 mm, mit Schalldämpfer	501,50 €
403971	HW-LG Mod. 80 SD „F“, cal. 5,0 mm, mit Schalldämpfer	552,80 €
403990	HW-LG Mod. 80 K „F“, cal. 5,5 mm	480,60 €
403991	HW-LG Mod. 80 SD „F“, cal. 5,5 mm, mit Schalldämpfer	501,50 €
404010	HW-LG Mod. 80 K „F“, cal. 6,35 mm	531,90 €



HW-LG Mod. 97 K mit Schichtholzschafth

Speziell für das Silhouettenschießen entwickelt, optimal ausbalanciert, besonders leichter und weicher Spannvorgang. Starrlauf-System mit Mündungsbremse, ohne Visierung, Schafth speziell für das Schießen mit dem Zielfernrohr entwickelt, mit Fischhaut am Pistolengriff und Vorderschaft, mit Gummischafthkappe.

Gewicht: ca. 4000 g

Lauflänge: 300 mm

Gesamtlänge: 1020 mm

Linksschaft gegen Mehrpreis.

Abbildung zeigt Sonderausstattung Schalldämpfer

ab € 629,10

Alle Wehrauch Luftgewehre (ausgenommen Gewehre mit Schalldämpfer) sind auch in der starken WBK-pflichtigen Ausführung erhältlich



HW-LG Mod. 97 K

Speziell für das Silhouettenschießen entwickelt, optimal ausbalanciert, besonders leichter und weicher Spannvorgang. Starrlauf-System mit Mündungsbremse, ohne Visierung, Schaft speziell für das Schießen mit dem Zielfernrohr entwickelt, mit Fischhaut am Pistolengriff und Vorderschaft, mit Gummischaftkappe.

Gewicht: ca. 4000 g

Lauflänge: 300 mm

Gesamtlänge: 1020 mm

Linksschaft gegen Mehrpreis.

ab € 532,90



Auch mit Lochschaft erhältlich

Best.-Nr.	HW-LG Mod. 97 K	Preis
404170	HW-LG Mod. 97 K „F“, cal. 4,5 mm	532,40 €
404171	HW-LG Mod. 97 K „F“, cal. 4,5 mm, mit Schalldämpfer	596,70 €
404172	HW-LG Mod. 97 K „F“, cal. 4,5 mm, mit grau-blauem Schichtholzschafft	629,10 €
404173	HW-LG Mod. 97 K „F“, cal. 4,5 mm, mit grau-blauem Schichtholzschafft u. Schalldämpfer	693,40 €
404176	HW-LG Mod. 97 KT „F“, cal. 4,5 mm, mit Lochschaft u. verstellbarer Schaftkappe	666,90 €
404178	HW-LG Mod. 97 Black Line "F", cal. 4,5 mm, mit Synthetik-Lochschaft, brün. System	508,20 €
404179	HW-LG Mod. 97 Black Line-STL "F", cal. 4,5 mm, mit Synthetik-Lochschaft, Stainless-Look-System	569,80 €
404190	HW-LG Mod. 97 K „F“, cal. 5,0 mm	583,70 €
404194	HW-LG Mod. 97 KT „F“, cal. 5,0 mm, mit Lochschaft u. verstellbarer Schaftkappe	718,20 €
404207	HW-LG Mod. 97 Black Line, cal. 5,5 mm, mit Synthetik-Lochschaft, brün. System	508,20 €
404208	HW-LG Mod. 97 Black Line-STL, cal. 5,5 mm, mit Synthetik-Lochschaft, Stainless-Look-System	569,80 €
404210	HW-LG Mod. 97 K „F“, cal. 5,5 mm	532,40 €
404211	HW-LG Mod. 97 K „F“, cal. 5,5 mm, mit Schalldämpfer	596,70 €
404212	HW-LG Mod. 97 K „F“, cal. 5,5 mm, mit Schichtholzschafft	629,10 €
404214	HW-LG Mod. 97 KT „F“, cal. 5,5 mm, mit Lochschaft u. verstellbarer Schaftkappe	666,90 €
404217	HW-LG Mod. 97 Black Line "F", cal. 5,5 mm, mit Synthetik-Lochschaft, brün. System	508,20 €
404218	HW-LG Mod. 97 Black Line-STL "F", cal. 5,5 mm, mit Synthetik-Lochschaft, Stainless-Look-System	569,20 €
404230	HW-LG Mod. 97 K „F“, cal. 6,35 mm	583,70 €
404237	HW-LG Mod.97 Black Line "F", cal. 6,35 mm,m.Synthetik-Lochschaft	559,50 €
404238	HW-LG Mod.97 Black Line-STL"F", cal. 6,35 mm,m.Synthetik-Lochschaft, Stainless-Look-System	621,10 €

Alle Weihrauch Luftgewehre (ausgenommen Gewehre mit Schalldämpfer) sind auch in der starken WBK-pflichtigen Ausführung erhältlich



HW-LG Mod. 95 Luxus

Tunnelkornfuß mit Wechselkornblättern, fein einstellbares Mikrometervisier mit vier verschiedenen Kimmenausschnitten, automatische Sicherung und fein einstellbarer Matchabzug „Rekord“. Eleganter, nussbaumfarbig gebeizter Buchenschaft mit langem Vorderschaft und hohem Schaftrücken. Fein geschnittene Fischhaut am Vorderschaft und am Pistolengriff, mit Gummischafthkappe, für Rechts- und Linkshänder.

Gewicht: ca. 3400 g

Lauflänge: 410 mm

Gesamtlänge: 1075 mm

ab € 474,10

Best.-Nr.	HW-LG Mod. 95	Preis
404250	HW-LG Mod. 95 „F“, cal. 4,5 mm	442,00 €
404251	HW-LG Mod. 95 „F“, cal. 4,5 mm, mit Schalldämpfer	514,40 €
404290	HW-LG Mod. 95 „F“, cal. 5,5 mm	442,00 €
404330	HW-LG Mod. 95 Luxus „F“, cal. 4,5 mm	474,10 €
404370	HW-LG Mod. 95 Luxus „F“, cal. 5,5 mm	474,10 €



HW-LG Mod. 95 Standard

Mit starrem Korntunnel. Fein einstellbares Mikrometervisier mit vier verschiedenen Kimmenausschnitten, automatische Sicherung und fein einstellbarer Matchabzug „Rekord“. Nussbaumfarbig gebeizter Buchenschaft mit führendem Vorderschaft, Fischhaut am Pistolengriff, mit Gummischafthkappe.

ab € 442,-



Best.-Nr. 404410

HW-LG Mod. 98, cal. 4,5 mm

Das speziell für das Silhouettenschießen entwickelte Knicklauf-Luftgewehr mit Laufmantel und speziellem Schaft mit individuell verstellbarer Backe und Schaftkappe.

Gewicht: ca. 3800 g

Lauflänge: 410 mm

Gesamtlänge: 1100 mm



€ 588,70

Best.-Nr. 404450

HW-LP Mod. 98, cal. 5,5 mm (ohne Abb.)

€ 588,70

Best.-Nr.	Zubehör für Weihrauch Luftdruckwaffen	Preis
409500	Mikrometervisier für alle Luftgewehre	45,80 €
409501	Mikrometervisier "Fiber-Optik" für alle Luftgewehre	45,80 €
409502	Tunnelkornfuß mit Wechselkornblättern für HW-LG 50 S, 35, 80, 85, 90 und 77	42,80 €
4095021	Wechselkornblätter für Tunnelkornfuß (Set 5 Stück) bestehend aus: Balken-, Perl-, Voll- und Ringkorn	21,50 €
409503	Tunnelkornfuß mit Fiber-Optik	30,60 €
409505	Manometer für HW-90	64,00 €
409506	Luftpumpe für HW-90	156,90 €
409509	Magazin für HW 110 ST, Kal. 4,5 mm	26,40 €

ab Best.-Nr. 4051000

HW-PLG 100 BP

Unsere neueste HW 100-Variante mit Pressluftantrieb aus der bewährten HW-Produktion. Technische Ausstattung und Funktion wie Modell HW 100.

NEU: Weaver-type-Zielfernrohr-Montageschiene mit vorverlegtem Repetierhebel (auch als Linksausführung lieferbar) • Schaft für Rechts- und Linkshänder mit Soft-Touch Finish und verstellbarer Schaftkappe • Weaver-type-Montageschiene am Vorderschaft.



Best.-Nr.	HW-LG Mod. 95	Preis
4051000	HW-PLG 100 BP, Kal. 4,5mm, mit Schalldämpfer in Bullpup-Ausführung	1.506,60 €
4051001	HW-PLG 100 BP-K, Kal. 4,5mm, mit Schalldämpfer in Bullpup-Ausführung	1.506,60 €
4051002	HW-PLG 100 BP, Kal. 4,5mm, in Bullpup-Ausführung	1.449,40 €
4051003	HW-PLG 100 BP-K, Kal. 4,5mm, in Bullpup-Ausführung	1.449,40 €
4051004	HW-PLG 100 BP "F", Kal. 4,5mm, mit Schalldämpfer in Bullpup-Ausführung	1.506,60 €
4051005	HW-PLG 100 BP-K "F", Kal. 4,5mm, mit Schalldämpfer in Bullpup-Ausführung	1.506,60 €
4051006	HW-PLG 100 BP "F", Kal. 4,5mm, in Bullpup-Ausführung	1.449,40 €
4051007	HW-PLG 100 BP-K "F", Kal. 4,5mm, in Bullpup-Ausführung	1.449,40 €
4051010	HW-PLG 100 BP, Kal. 5,5mm, mit Schalldämpfer in Bullpup-Ausführung	1.506,60 €
4051011	HW-PLG 100 BP-K, Kal. 5,5mm, mit Schalldämpfer in Bullpup-Ausführung	1.506,60 €
4051012	HW-PLG 100 BP, Kal. 5,5mm, in Bullpup-Ausführung	1.449,40 €
4051013	HW-PLG 100 BP-K, Kal. 5,5mm, in Bullpup-Ausführung	1.449,40 €
4051014	HW-PLG 100 BP "F", Kal. 5,5mm, mit Schalldämpfer in Bullpup-Ausführung	1.506,60 €
4051015	HW-PLG 100 BP-K "F", Kal. 5,5mm, mit Schalldämpfer in Bullpup-Ausführung	1.506,60 €
4051016	HW-PLG 100 BP "F", Kal. 5,5mm, in Bullpup-Ausführung	1.449,40 €
4051017	HW-PLG 100 BP-K "F", Kal. 5,5mm, in Bullpup-Ausführung	1.449,40 €

Langwaffen

Kurzwaffen

Freie Waffen

Optik + Montagen

Munition

Bekleidung

Zubehör

Tuning und Teile



Alle Weihrauch Luftgewehre sind auch in der starken WBK-pflichtigen Ausführung erhältlich



HW-PLG Mod. 100 S mit Sportschaft

Das Luftgewehr mit Pressluftantrieb aus der bewährten HW-Produktion: ausgezeichnete Treffergenauigkeit – rückstoßfreie Schussabgabe – schnelle Schussfolge durch leichtes und einfaches Nachladen bzw. Repetieren – 14-Schuss Magazinkapazität – gefüllte Kartusche mit 200 bar – mit Schnell-Füll-Anschluss (ohne Schlauch) – Kartusche mit eingebautem Manometer – lieferbar in Kaliber 4,5 mm (.177") und 5,5 mm (.22") – gute ausgewogene Handlage – zweistufig, verstellbarer Matchabzug mit manueller Schiebesicherung

Gewicht: ca. 3400 g

Lauflänge: 410 mm

Gesamtlänge: 1075 mm

ab € 1.251,20

Best.-Nr.	HW-PLG Mod. 100	Preis
404570	HW-PLG Mod. 100 T Quickfill „F“, cal. 4,5 mm	1.296,20 €
404571	HW-PLG Mod. 100 T Quickfill „F“, cal. 4,5 mm, mit Schalldämpfer	1.353,40 €
404572	HW-PLG Mod. 100 T Quickfill „F“, cal. 4,5 mm, mit Schalldämpfer und langem Lauf	1.419,50 €
404567	HW-PLG Mod. 100 T Quickfill „F“, cal. 4,5 mm, mit schwarzem Syntheticschaft	1.251,10 €
404610	HW-PLG Mod. 100 T Quickfill „F“, cal. 5,5 mm	1.296,20 €
404611	HW-PLG Mod. 100 T Quickfill „F“, cal. 5,5 mm, mit Schalldämpfer	1.353,40 €
404612	HW-PLG Mod. 100 T Quickfill „F“, cal. 5,5 mm, mit Schalldämpfer und langem Lauf	1.419,50 €
404650	HW-PLG Mod. 100 S Quickfill „F“, cal. 4,5 mm	1.296,20 €
404651	HW-PLG Mod. 100 S Quickfill „F“, cal. 4,5 mm, mit Schalldämpfer	1.353,40 €
404652	HW-PLG Mod. 100 S Quickfill „F“, cal. 4,5 mm, mit Schalldämpfer und langem Lauf	1.419,50 €
404690	HW-PLG Mod. 100 S Quickfill „F“, cal. 5,5 mm	1.296,20 €
404691	HW-PLG Mod. 100 S Quickfill „F“, cal. 5,5 mm, mit Schalldämpfer und langem Lauf	1.419,50 €
404730	HW-PLG Mod. 100 TK Quickfill „F“, cal. 4,5 mm	1.296,20 €
404770	HW-PLG Mod. 100 TK Quickfill „F“, cal. 5,5 mm	1.296,20 €
404810	HW-PLG Mod. 100 SK Quickfill „F“, cal. 4,5 mm	1.296,20 €
404850	HW-PLG Mod. 100 SK Quickfill „F“, cal. 5,5 mm	1.296,20 €

Best.-Nr.	Zubehör für Weihrauch Luftdruckwaffen	Preis
409507	Magazin für HW 100, cal. 4,5mm	26,40 €
4095071	Magazin für HW 100, Kal. 5,0 mm	26,40 €
409508	Magazin für HW 100, cal. 5,5mm	26,40 €
4095122	Kartusche für HW 100, für "F"-Waffen (60 bar)	239,10 €
409510	Einzellader Vorrichtung für HW 100, cal. 4,5mm	36,60 €
409511	Einzellader Vorrichtung für HW 100, cal. 5,5mm	36,60 €
409512	Kartusche für HW 100, 16 Joule-Ausführung (90 bar) GB	239,10 €
409513	Kartusche für HW 100, starke Ausführung (120 bar)	239,10 €



ab Best.-Nr. 404950

HW-PLG 110

Unser neues Luftgewehr mit Pressluftantrieb aus der bewährten HW-Produktion: ausgezeichnete Treffergenauigkeit – rückstoßfreie Schussabgabe – schnelle Schussfolge durch leichtes und einfaches Nachladen bzw. Repetieren – 10-Schuss Magazinkapazität – eingebaute, mit 200 bar befüllbare Kartusche – Kartusche mit eingebautem Manometer und Schnell-Füll-Anschluss (Quick-Fill) – mit Regulator – System auch in Linksausführung erhältlich (gegen Mehrpreis) – lieferbar in Kaliber 4,5 mm (.177"), 5,0 mm (.20") und 5,5 mm (.22") – gute ausgewogene Handlage – zweistufig, verstellbarer Matchabzug mit manueller Schiebesicherung – beidhändiger schwarzer Sportschaft mit Soft-Touch Finish

ab € 1.052,70

Best.-Nr.	HW-PLG 110	Preis
404950	HW-PLG 110 ST, cal. 4,5 mm, schwarzer Sportschaft mit Soft-Touch-Finish	1.052,70 €
404951	HW-PLG 110 ST „F“, cal. 4,5 mm, schwarzer Sportschaft mit Soft-Touch-Finish	1.052,70 €
404960	HW-PLG 110 ST, cal. 5,0 mm, schwarzer Sportschaft mit Soft-Touch-Finish	1.104,00 €
404961	HW-PLG 110 ST „F“, cal. 5,0 mm, schwarzer Sportschaft mit Soft-Touch-Finish	1.104,00 €
404970	HW-PLG 110 ST, cal. 5,5 mm, schwarzer Sportschaft mit Soft-Touch-Finish	1.052,70 €
404971	HW-PLG 110 ST „F“, cal. 5,5 mm, schwarzer Sportschaft mit Soft-Touch-Finish	1.052,70 €
405011	HW-PLG 110 T "F", Kal. 4,5 mm, m. Lochschaft aus grau-schwarzen Schichtholz	1.146,30 €
405041	HW-PLG 110 TK "F", Kal. 4,5 mm, m. Lochschaft aus grau-schwarzen Schichtholz	1.146,30 €

Best.-Nr.	Zubehör für Weihrauch Luftdruckwaffen	Preis
409514	Mündungsbremse für HW-LG	53,70 €
409515	Handpumpe für HW-LG Mod. 100	313,10 €
409520	Schalldämpfer f. HW-Luftgewehre mit Schraubgewinde	57,20 €
409521	Schalldämpfer f. HW-LG z. Aufstecken, 15mm Ø, f. Mod. 30, 35 und 50	72,40 €
409522	Schalldämpfer f. HW-LG z. Aufstecken, 16mm Ø, f. Mod. 80, 85 und 90	72,40 €
409523	Schalldämpfer f. HW-LG Mod. 77 zum Aufstecken	79,30 €
409524	Einsatz für Schalldämpfer zu HW-LG Mod. 97	36,60 €
409525	Schalldämpfer mit Gewinde für HW-LG Mod. 97 K	64,30 €
409526	Schalldämpfer mit Gewinde für HW-LG Mod. 100 F.S.B.	64,30 €
409527	Schalldämpfer mit Gewinde f. Mod. 97 K, Kal. 6,35 mm	71,20 €
409528	Schalldämpfer f. HW-Luftgewehre m. Schraubgewinde, Kal. 6,35 mm (1/2" UNF)	64,10 €
409529	Schalldämpfer f. HW-Luftgewehre zum Aufstecken, 15 mm Ø, f. Kal. 6,35 mm, f. Mod. 30, 35 und 50	79,30 €
409530	Schalldämpfer f. HW-Luftgewehre zum Aufstecken, 16 mm Ø, f. Kal. 6,35 mm, f. Mod. 80, 85 und 95	79,30 €
409531	Schalldämpfer f. HW-LG Mod. 77 zum Aufstecken, Kal. 6,35 mm	86,20 €
409550	HW-Zielfernrohr 4x32P mit Montage u. mit Parallaxenausgleich	140,00 €
409551	HW-Zielfernrohr 4x32 mit zweiseitiger Aufschubmontage	71,10 €
409552	HW-Zielfernrohr 3-9-40P mit zweiseitiger Aufschubmontage und Parallaxenverstellung	177,80 €
409553	HW-Zielfernrohr P2x20 mit 2-teiliger Montage	93,30 €
409554	Aufschubmontage für HW-LG einteilig, 26mm Ringe	71,70 €
409555	HW-LG Dampa-Montage (einteilig)	115,50 €
409556	Aufschubmontage für HW-LG zweiteilig, 26mm Ringe	34,60 €
409558	Montageblock für Zielfernrohre für 11mm Prisma	18,30 €
409559	Montageblock für Zielfernrohre für 13mm Prisma	18,30 €

ab Best.-Nr. 404980

HW 110 ST-K (Karbine)

Unsere neueste HW 110-Variante aus HW-Produktion. Technische Ausstattung und Funktion wie Modell HW 110 ST
 NEU: Kompakte Karbine-Version mit Weaver-type-Montageschiene am Vorderschaft.



ab € 1.016,10

Langwaffen

Kurzwaffen

Freie Waffen

Optik + Montagen

Munition

Bekleidung

Zubehör

Tuning und Teile

Feinwerkbau



.Präzision
.Design
.Tradition
.Zusammenspiel
.Erfolg

*Wir machen aus
Menschen Champions.*

www.feinwerkbau.de





Luftgewehr Modell 800 X Schwarz

Air Rifle Model 800 X Black

Richtungsweisende Luftgewehrtechnologie im Match-Bereich. Feinwerkbau setzt mit dem Modell 800 X neue Maßstäbe in puncto Qualität, Funktionalität, Design und Schussleistung.

Determining air-rifle technology for shooting competitions. Feinwerkbau sets new standards where quality, functionality, design and accuracy are concerned.

Schaftbacke (aus Buchenholz) und -kappe über Verstelltriebe und Zahnstangen problemlos einstellbar.
Cheek piece (made of beech wood) and butt plate smoothly adjustable by means of adjusting pinions/racks.

Innovatives Druckmindererprinzip mit optimiertem Regelverhalten für einen noch ruhigeren Schussabgang.
Innovative principle for pressure reducer with optimized feedback control for a shooting performance smoother than ever.

Vario-Visierung 4x4.
Vario sight 4x4.

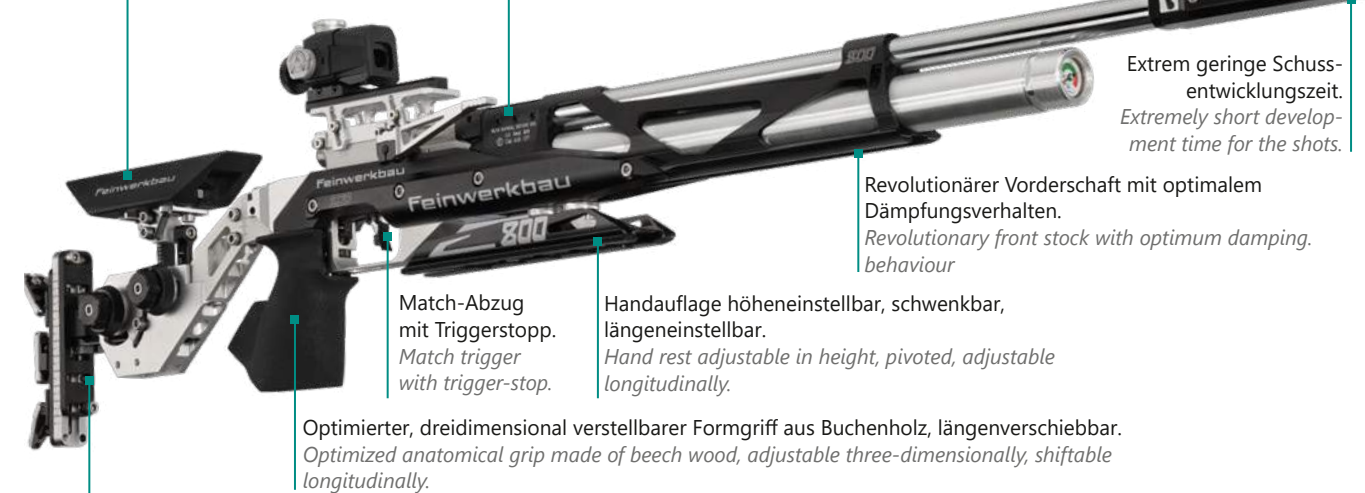

Extrem geringe Schussentwicklungszeit.
Extremely short development time for the shots.

Revolutionärer Vorderschaft mit optimalem Dämpfungsverhalten.
Revolutionary front stock with optimum damping behaviour

Match-Abzug mit Triggerstopp.
Match trigger with trigger-stop.

Handauflage höhen- und längeneinstellbar.
Hand rest adjustable in height, pivoted, adjustable longitudinally.

Optimierter, dreidimensional verstellbarer Formgriff aus Buchenholz, längenverschiebbar.
Optimized anatomical grip made of beech wood, adjustable three-dimensionally, shiftable longitudinally.

Wird serienmäßig mit Schaftkappe X-line ausgeliefert.
Supplied as Standard with butt plate X-line.

Wichtige technische Daten:
Basic technical data:

Gesamtgewicht ca.
Total weight approx.

4,8 kg

Gesamtlänge
Total length

1075–1190 mm

Visierlänge
Sight line length

610–950 mm

Schaftlänge stufenlos
Stock length infinitely

770–840 mm

Abzugsgewicht
Trigger weight

30–90 g / 60–150 g

Luftgewehr Modell 800 X Rot

Air Rifle Model 800 X Red



Only for export. Prices and time of delivery on request.

Luftgewehr Modell 800 W Air Rifle Model 800 W

Das Modell 800 W von Feinwerkbau kombiniert die Vorteile eines Holzschafte mit den komfortablen Verstellmöglichkeiten eines Alu-Schafte. Erleben Sie die Haptik eines ergonomisch geformten Holzschafte mit allen technischen Highlights der 800er-Baureihe von Feinwerkbau.

Feinwerkbau's Model 800 W combines the advantages of a wooden stock with the convenient adjustment possibilities of a stock made of aluminium. Feel the experience of an ergonomically shaped wooden stock with all the technical highlights of Feinwerkbau's model 800 series.

Schwenkbarer Diopter.
Swivelable Diopter.

Schaftbacke um 180° drehbar mit verschiedenen Anlageradien (spitzwinklig oder abgerundet).
Cheek piece rotatable by 180° with various edge radiuses (square or round).

Spannhebel in Grundstellung frei einstellbar, schwenkbar und um 360° drehbar um die eigene Achse, kann wahlweise auf die rechte oder linke Seite montiert werden.
Cocking lever in basic position free-adjustable, pivoted and rotatable around its axis by 360°, can be mounted on the left-hand or right-hand side.

Innovatives Druckmindererprinzip mit optimiertem Regelverhalten für einen noch ruhigeren Schussabgang.
Innovative principle for pressure reducer with optimized feedback control for a shooting performance smoother than ever.

Extrem geringe Schussentwicklungszeit.
Extremely short development time for the shots.

Flach gestalteter Vorderschaft - dadurch größtmöglicher Verstellweg der Handauflage innerhalb der regelkonformen Vorgabe.
Flat-shaped front stock – allowing maximum possible adjusting range of the hand support within the parameter compliant to rules.

Handauflage höhen- und längeneinstellbar, schwenkbar, längeneinstellbar.
Hand rest adjustable in height, pivoted, adjustable longitudinally.

Match-Abzug mit Triggerstopp.
Match trigger with trigger-stop.

Hochwertiger Formgriff (erhältlich in den Größen S, M und L), seitlich verschiebbar, neigbar, längenverstellbar.
High-quality anatomical grip (available in size S, M and L), shiftable laterally, inclinable, adjustable in length.

Wird serienmäßig mit Schaftkappe X-line ausgeliefert.
Supplied as Standard with butt plate X-line.

Wichtige technische Daten: <i>Basic technical data:</i>		Visierlänge <i>Sight line length</i>	610–950 mm
Gesamtgewicht ca. <i>Total weight approx.</i>	4,3 kg	Schaftlänge stufenlos <i>Stock length infinitely</i>	745–795 mm
Gesamtlänge <i>Total length</i>	1050–1145 mm	Abzugsgewicht ca. <i>Trigger weight approx.</i>	30–90 g / 60–150 g

Luftgewehr Modell 800 W Orange Air Rifle Model 800 W Orange



Luftgewehr Modell 800 W Schwarz Air Rifle Model 800 W Black



Only for export. Prices and time of delivery on request.



Luftgewehr Modell 800 Alu Schwarz

Air Rifle Model 800 Alu Black

Das innovative System der 800er Baureihe in einem Aluminiumschaft mit vielseitigen Einstellmöglichkeiten.
The innovative system of model series 800 in a stock made of aluminium with various adjustabilities.

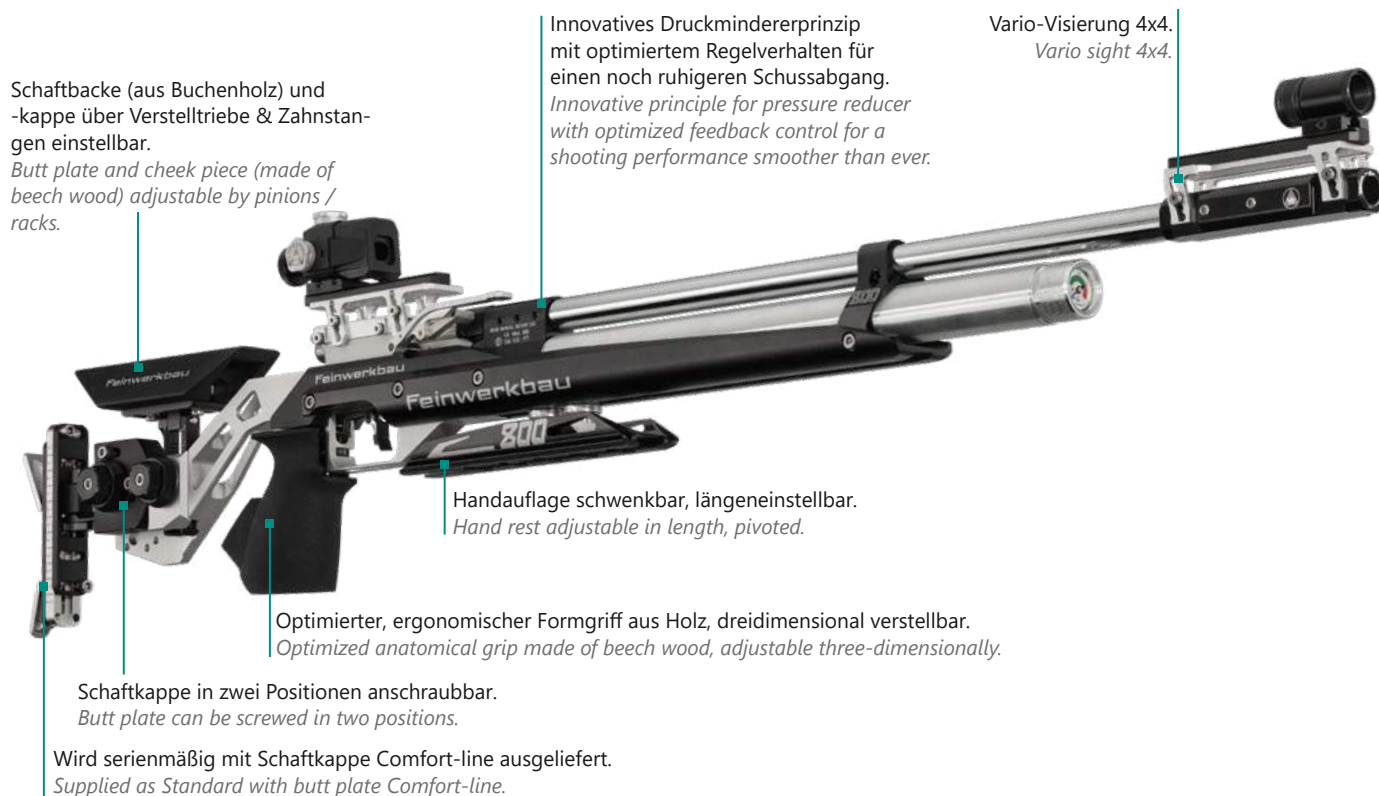

Schaftbacke (aus Buchenholz) und -kappe über Verstelltriebe & Zahnstangen einstellbar.
Butt plate and cheek piece (made of beech wood) adjustable by pinions / racks.

Innovatives Druckmindererprinzip mit optimiertem Regelverhalten für einen noch ruhigeren Schussabgang.
Innovative principle for pressure reducer with optimized feedback control for a shooting performance smoother than ever.

Vario-Visierung 4x4.
Vario sight 4x4.

Handauflage schwenkbar, längeneinstellbar.
Hand rest adjustable in length, pivoted.

Optimierter, ergonomischer Formgriff aus Holz, dreidimensional verstellbar.
Optimized anatomical grip made of beech wood, adjustable three-dimensionally.

Schaftkappe in zwei Positionen anschraubbar.
Butt plate can be screwed in two positions.

Wird serienmäßig mit Schaftkappe Comfort-line ausgeliefert.
Supplied as Standard with butt plate Comfort-line.

Wichtige technische Daten:

Basic technical data:

Gesamtgewicht ca.

Total weight approx.

ca. 4,6 kg

Gesamtlänge

Total length

1065–1157 mm

Visierlänge

Sight line length

610–950 mm

Schaftlänge stufenlos

Stock length infinitely

770–800 mm

Abzugsgewicht

Trigger weight

30–90 g / 60–150 g

Luftgewehr Modell 800 Alu Rot

Air Rifle Model 800 Alu Red



Only for export. Prices and time of delivery on request.

Feinwerkbau – Luftgewehre

Luftgewehr Modell 800 Universal Air Rifle Model 800 Universal

Das innovative System der 800er Baureihe im bewährten Schaft aus verzugfreiem Schichtholz.
The innovative system of model series 800 in the well proven stock made of warp-free laminated wood.



Wird serienmäßig mit Schaftkappe Comfort-line ausgeliefert.
Supplied as Standard with butt plate Comfort-line.

Wichtige technische Daten: Basic technical data:

Gesamtgewicht ca. 4,6 kg
Total weight approx. ca. 4,6 kg

Gesamtlänge 1085–1120 mm
Total length

Visierlänge 750–825 mm
Sight line length

Schaftlänge stufenlos 780–810 mm
Stock length infinitely

Abzugsgewicht 30–90 g / 60–150 g
Trigger weight

Luftgewehr Modell 800 Junior Air Rifle Model 800 Junior

Vielseitige Verstellmöglichkeiten sowie das vollwertige System der 800er-Reihe ermöglichen bereits dem Schützennachwuchs beste Ergebnisse auf dem Schießstand.
Various possibilities of adjustment as well as the adequate system of model series 800 allow the shooter's offspring best results at the shooting gallery.



Wichtige technische Daten: Basic technical data:

Gesamtgewicht ca. 3,5 kg
Total weight approx. 3,5 kg

Gesamtlänge 1075–1100 mm
Total length

Visierlänge 750–815 mm
Sight line length

Schaftlänge stufenlos 760–780 mm
Stock length infinitely

Abzugsgewicht 30–90 g / 60–150 g
Trigger weight

Only for export. Pricess and time of delivery on request.



Luftgewehr Modell 800 Evolution „Top“

Air Rifle Model 800 Evolution „Top“

Gleiche Systemtechnik wie beim Modell 800 Evolution – jedoch bereits serienmäßig mit höherer Grundausstattung ausgerüstet.

The same system technology as the model 800 Evolution – but equipped serially with more favorable equipment.

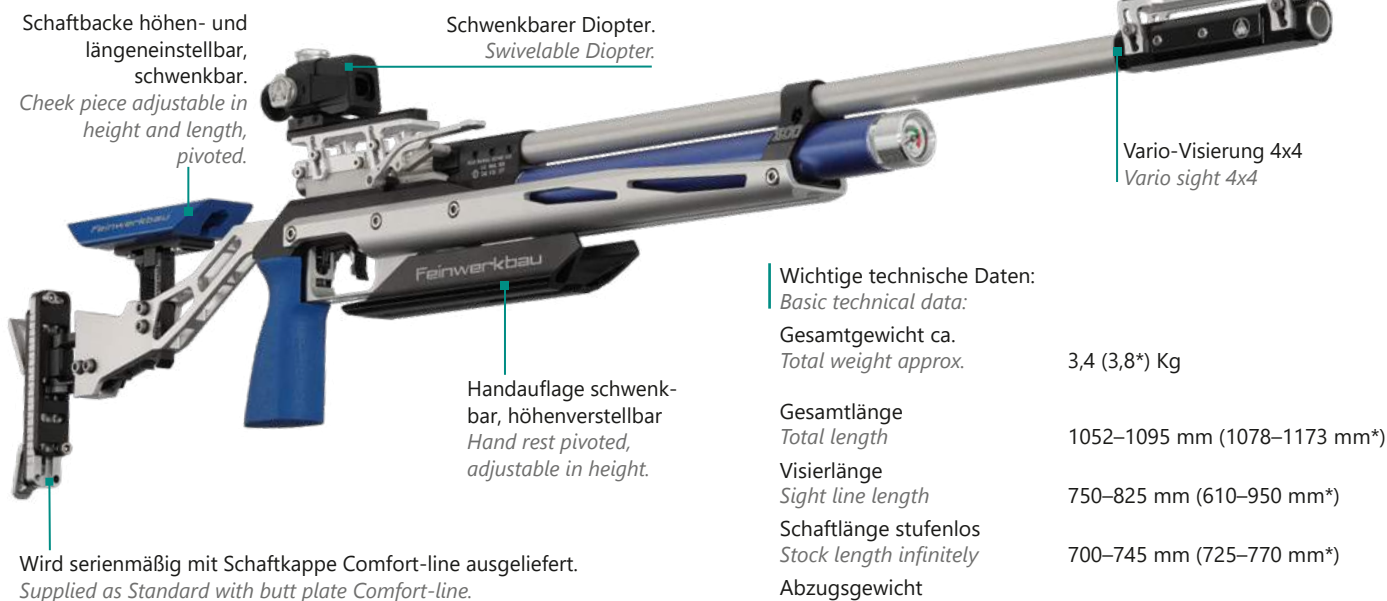

Wichtige technische Daten:

Basic technical data:

Gesamtgewicht ca. <i>Total weight approx.</i>	3,4 (3,8*) Kg
Gesamtlänge <i>Total length</i>	1052–1095 mm (1078–1173 mm*)
Visierlänge <i>Sight line length</i>	750–825 mm (610–950 mm*)
Schaftlänge stufenlos <i>Stock length infinitely</i>	700–745 mm (725–770 mm*)
Abzugsgewicht <i>Trigger weight</i>	30–90 g / 60–150 g

* = Technische Daten bei der Modellvariante „Top“

* = Technical data of version "Top"

Luftgewehr Modell 800 Evolution

Air Rifle Model 800 Evolution

Das optimale Luftgewehr für den vielseitigen und flexiblen Einsatz im Schießsport. Nicht zuletzt durch die vielfältigen Aufrüstmöglichkeiten.

The ideal air rifle for multi-purpose and flexible use in the shooting sport. Not at least due to the various possibilities of upgrading.



Feinwerkbau – Luftgewehre

Luftgewehr Modell 800 Basic Air Rifle Model 800 Basic

Die preiswerte Alternative für alle, die die Präzision der 800er Baureihe schätzen und diese mit Vielseitigkeit verbinden möchten.

The reasonably priced option for all shooters who want to combine the precision of the well-tried 800 series with versatility.

Schaftbacke rechts / links symmetrisch, höhenverstellbar.
Cheek piece right / left symmetric, adjustable in height.

Schwenkbarer Diopter.
Swivelable Diopter.



Schiene für Schießriemenhalter.
Rail for mounting of a shooting sling.

Bei Bedarf aufrüstbar mit Sonderzubehör.
Can be upgraded with special accessories if required.

Wird serienmäßig mit Schaftkappe Eco-line ausgeliefert.
Supplied as Standard with butt plate Eco-line.

Wichtige technische Daten:
Basic technical data:
Gesamtgewicht ca.
Total weight approx. 3,9 kg

Gesamtlänge
Total length 1110–1125 mm
Visierlänge
Sight line length 750–815 mm

Schaftlänge stufenlos
Stock length infinitely 790–815 mm
Abzugsgewicht
Trigger weight 30–90 g / 60–150 g

Luftgewehr Modell 500 Air Rifle Model 500

Einfache Handhabung wird in diesem Modell mit der bewährten Qualität und Präzision aus dem Hause Feinwerkbau kombiniert – und das zu einem unschlagbaren Einstiegspreis.

Easy handling is combined with established Feinwerkbau quality and precision to a favourable price.

Schaftbacke rechts / links symmetrisch, höhenverstellbar.
Cheek piece right / left symmetric, adjustable in height.

Schwenkbarer Diopter.
Swivelable Diopter.

Bei Bedarf aufrüstbar mit Sonderzubehör.
Can be upgraded with special accessories if required.



Laufmantel aus Aluminium / Gesamtgewicht ~3,2 kg.
Barrel sleeve made of aluminium / Total weight ~3,2 kg.

Schiene für Schießriemenhalter.
Rail for mounting of a shooting sling.

Schaftkappe höhenverstellbar.
Buttplate adjustable in height.

Luftgewehr Modell 500 Shark Air Rifle Model 500 Shark



Luftgewehr Modell 500 Alu Air Rifle Model 500 Alu





Luftgewehr Modell 800 Alu -Auflage- Schwarz

Air Rifle Model 800 Alu for Shooting on a Rest Black

Das System der 800er Baureihe von Feinwerkbau mit allen notwendigen Einstellmöglichkeiten des Schaftes für bestmögliche Ergebnisse in der anspruchsvollen Aufgelegt-Disziplin.

The system of the model series 800 from Feinwerkbau with all possibilities of adjustment for best results in the challenging shooting-on-a-rest-discipline.

Spezielle Schaftbacke für Auflegeschießen rückverlagert und längenverstellbar.

Special cheek piece for shooting on a rest, relocated and adjustable in length.

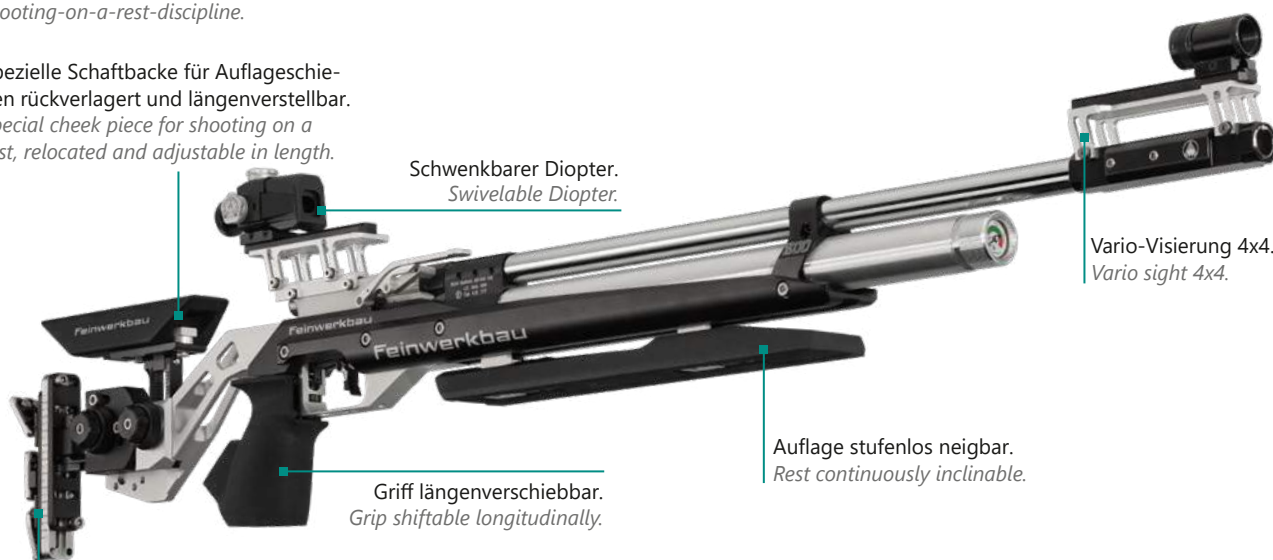

Schwenkbarer Diopter.
Swivelable Diopter.

Vario-Visierung 4x4.
Vario sight 4x4.

Auflage stufenlos neigbar.
Rest continuously inclinable.

Griff längenverschiebbar.
Grip shiftable longitudinally.

Wird serienmäßig mit Schaftkappe Comfort-line ausgeliefert.

Supplied as Standard with butt plate Comfort-line.

Wichtige technische Daten:

Basic technical data:

Gesamtgewicht ca.
Total weight approx. 4,7 kg

Gesamtlänge
Total length 1065–1157 mm

Visierlänge
Sight line length 610–950 mm

Schaftlänge stufenlos
Stock length infinitely 770–870 mm

Abzugsgewicht ca.
Trigger weight approx. 30–90 g / 60–150 g

Luftgewehr Modell 800 Basic -Auflage-

Air Rifle Model 800 Basic for Shooting on a Rest

Keine Kompromisse in der Technologie des Systems der Baureihe 800 - vielseitige Einstellmöglichkeiten auch in der preiswerten Auflage-Variante.

No compromises with regard to the technology of model series 800 - various possibilities of adjustment even in this favourable option for shooting on a rest.



Visierrückverlagerung und -erhöhung.
Sight relocated and elevated.

Schwenkbarer Diopter.
Swivelable Diopter.

Bei Bedarf durch Sonderzubehör aufrüstbar (Vario-Visierung).
Can be upgraded with special accessories (vario sight) if required.

Auflage stufenlos neigbar.
Rest continuously inclinable.

Schaftkappe bei Bedarf um 180° drehbar.
Butt plate rotatable by 180° if required.

Spezielle Schaftbacke für das Auflegeschießen, rechts / links symmetrisch, seitlich verschiebbar, nach hinten versetzbar.

Special cheek piece for shooting on a rest, right / left symmetric, adjustable laterally, can be relocated to the back.

Wichtige technische Daten:

Basic technical data:

Gesamtgewicht ca.
Total weight approx. 4,1 kg

Gesamtlänge
Total length 1110 mm

Visierlänge
Sight line length 780–870 mm

Schaftlänge stufenlos
Stock length infinitely 850 mm

Abzugsgewicht ca.
Trigger weight approx. 30- 90 g / 60–150 g

Kleinkalibergewehr Modell 2800 Alu Kal. .22 lfb

Small Bore Rifle Model 2800 Alu cal. .22 L.r.

Feinwerkbau revolutioniert das Kleinkaliberschießen! Die Modellreihe 2800 verfügt über den wohl kürzesten Verschluss im Matchbereich und durch einen zurückverlagerten Schwerpunkt kann dieses Modell bequem auf die eigenen Bedürfnisse eingestellt werden. Beste Voraussetzungen für den Liegendanschlag aber auch für die anderen Positionen im Schießsport. Das Modell 2800 Alu wird in einem Präzisionsschuss aus Aluminium ausgeliefert. Und das in gewohnter Feinwerkbau-Qualität – natürlich Made in Germany!

Feinwerkbau redefines small-bore shooting! The model series 2800 might have the shortest breech in the match range. Thanks to the rear-shifted center of gravity, this model can be easily adjusted to your own needs. Best conditions for prone disciplines as well as for all other shooting disciplines in small bore shooting. The model 2800 Alu comes with a precision stock made of aluminium. Of course in the familiar Feinwerkbau-quality and Made in Germany!

Das Modell 2800 wurde in enger Zusammenarbeit mit Spitzenschützen entwickelt.
Model 2800 was developed in close collaboration with top marksmen.

Die Verstellmimik im Hinterschaft ist problemlos von rechts auf links umbaubar.
The adjustment unit of the rear stock can be converted from left to right hand side without effort.

Der Kammerstängel kann rechts oder links verwendet werden und ist werkzeuglos umsteckbar.
The bolt lever can be used either on the right or the left hand side and can be switched without tools.



Der ergonomisch geformte Holzgriff lässt sich dreidimensional einstellen und ist in Länge und Breite verschiebbar.
The ergonomically shaped grip made of wood can be adjusted in three dimensions and moved in length and width.

Wichtige technische Daten:

Basic technical data:

Gesamtgewicht ca.

Total weight approx.

5,9 Kg

Visierlänge

Sight line length

650–880 mm

Schaftlänge stufenlos

Stock length infinitely

800–845 mm

Gesamtlänge

Total length

1140–1185

Abzugsgewicht ca.

Trigger weight approx.

60–150 g

Über eine Feineinstellung lässt sich die Schaftbacke im Anschlag seitlich verschieben – so kann ohne Zeitverlust auf veränderte Bedingungen am Schießstand reagiert werden.

A fine adjustment allows the cheek piece to be moved laterally in all shooting positions - so it is easy to react to changing conditions on the shooting range.

Der neue Dämpfer ermöglicht dem Schützen eine individuelle Anpassung des Schussverhaltens.
The new damper allows the shooter to customize the shooting behavior.



Der Hinterschaft ist einfach und zuverlässig schränkbar.
Easy and safe adjustment of butt stock cast.

Wird serienmäßig mit Hakenkappe X-line ausgeliefert.

Supplied as standard with hook plate X-line.

Only for export. Pricess and time of delivery on request.



Kleinkalibergewehr Modell 2800 W Kal. .22 lfb

Small Bore Rifle Model 2800 W cal. .22 Lr.

Feinwerkbau revolutioniert das Kleinkaliberschießen! Das Modell 2800 verfügt über den wohl kürzesten Verschluss im Matchbereich und durch einen zurückverlagerten Schwerpunkt kann dieses Modell bequem auf die eigenen Bedürfnisse eingestellt werden. Beste Voraussetzungen für den Liegendanschlag aber auch für die anderen Positionen im Schießsport. Das Modell 2800 erhalten Sie in gewohnter Feinwerkbau-Qualität – natürlich Made in Germany!

Feinwerkbau redefines small-bore shooting! The model 2800 might have the shortest breech in the match range. Thanks to the rear-shifted center of gravity, this model can be easily adjusted to your own needs. Best conditions for prone disciplines as well as for all other shooting disciplines in small bore shooting. The model 2800 is available in the familiar Feinwerkbau-quality – of course Made in Germany!

Revolutionär neuer Präzisionsverschluss – das Ladefenster wurde am Modell 2800 für noch mehr Ergonomie im Schießen deutlich nach hinten zum Schützen hin verlagert. Der Verschluss wird auf zwei Stangen geführt, die gleichzeitig eine ideale und komfortable Ladesituation ermöglichen.

Revolutionary new precision breech - the bolt on the Model 2800 has been clearly moved backwards towards the shooter for even more ergonomic shooting. The breech is guided on two rods, which at the same time allow an ideal and comfortable loading situation.

Der neue Dämpfer ermöglicht dem Schützen eine individuelle Anpassung des Schussverhaltens.
The new damper allows the shooter to customize the shooting behavior.



Die ergonomisch geformte Handauflage ist stufenlos vielseitig einstellbar und sorgt mit dem Schnellverschluss für ein optimales Handling der Waffe.
The ergonomically shaped hand rest is infinitely adjustable. With the quick release optimal handling of the weapon is guaranteed.

Wichtige technische Daten: Basic technical data:

Gesamtgewicht ca.
Total weight approx.

5,4 Kg

Visierlänge

Sight line length

650–880 mm

Gesamtlänge
Total length

1235–1280

Schaftlänge stufenlos
Stock length infinitely

860–890 mm

Abzugsgewicht ca.
Trigger weight approx.

60–150 g

Wird serienmäßig mit Hakenkappe X-line ausgeliefert.
Supplied as standard with hook plate X-line.



Der ergonomisch geformte Holzgriff lässt sich dreidimensional einstellen und ist in Länge und Breite verschiebbar.
The ergonomically shaped grip made of wood can be adjusted in three dimensions and can be moved in length and width.

Machen Sie Ihr Modell einzigartig!
Make your model unique!



Diese Modelle können Sie in Ihrer Wunschfarbe bestellen:
800 X | 800 X Auflage | 2800 Alu | 2800 Alu Auflage

- Wählen Sie Ihre persönliche Lieblingsfarbe aus der umfangreichen Farbpalette aus.
- Teilen Sie Ihrem Fachhändler bei der Bestellung den Farbcode Ihrer Wunschfarbe mit.
- Ihr Fachhändler bestellt mit diesem Farbcode Ihr persönliches Modell bei Feinwerkbau.
- Ihre individuelle Sportwaffe wird für Sie produziert und an Ihren Fachhändler geliefert.
- Sie erhalten Ihre ganz persönliche Sportwaffe für einen Aufpreis von nur 150,-€ (UVP inkl. MwSt.)

The following models can be ordered in your favourite colour:
800 X | 800 X Bench Rest | 2800 Alu | 2800 Alu Bench Rest

- Choose your favourite colour from the extensive colour range.
- When ordering, inform your specialist dealer of the colour code of your desired colour.
- Your specialist dealer uses this colour code to order your personal model at Feinwerkbau.
- Your individual sports weapon is produced and delivered to your specialist dealer.
- You get your own personal sports weapon for an additional charge of only 150,-€ (RRP incl. VAT).

Farbcode
Colour Code

1



Gelb / Yellow

2



Lemon / Lemon

3



Orange hell / Orange bright

4



Orange dunkel / Orange dark

5



Rot / Red

6



Violett hell / Violet bright

7



Violett dunkel / Violet dark

Farbcode
Colour Code

8



Blau hell / Blue bright

9



Blau dunkel / Blue dark

10



Grün / Green

11



Champagner / Champagne

12



Titan / Titan

13



Braun / Brown



Luftpistole Modell P 8X

Air Pistol Model P 8X

Die Revolution im Bereich der Match-Luftpistolen von Feinwerkbau. Innovative Funktionen im Zusammenspiel mit hochwertigsten Materialien und einem atemberaubenden Design setzen neue Maßstäbe bei Pressluftpistolen!
The revolution in the range of match air-pistols made by Feinwerkbau. Innovative features interacting with highest-quality materials together with a breath-taking design set new standards in compressed air pistols!



Wartungsfreier Druckminderer.
Maintenance-free pressure reducer.

Neues, einzigartiges Wirkprinzip des Absorbers!
New unrivaled active principle of the absorber!

Laufmantel aus Aluminium.
Barrel sleeve made of aluminium.

Verringerte Schussentwicklungszeit.
Reduced development time for the shots.

Vario-Zügel aus Stahl, dreidimensional einstellbar und bis zu 4mm höhenverstellbar.
Vario trigger-shoe made of steel, adjustable three-dimensionally and up to 4 mm adjustable in height.

Abzugseinstellungen ohne Demontage des Griffs möglich.
Trigger setting possible without removal of the grip.

Auch mit Formgriff aus Nussbaumholz erhältlich
Also available with anatomical grip made of nutwood



3D-Formgriff mit Memory-Effekt:
 Die eingestellte Position bleibt bei der Demontage des Griffs griffseitig erhalten – Griff wieder anschrauben und die eingestellte Position ist sofort wieder verfügbar!

*Anatomical designed 3D-Grip with memory-effect:
 When dismantling the grip the set position remains – when remounting the grip, the set position is instantly available again!*

Trockentrainingsmodus
 (ermöglicht im Trockentraining das identische Abzugsgefühl wie im Schuss-Modus).
Dry firing (allows the identical feeling for the trigger as in firing mode).



Schwenkbare Visierlinie um bis zu +/- 15° (Verkantausgleich).
Pivoted sight line up to +/- 15° (cant compensation).

Visierlinie stufenlos längenverstellbar (Kimme und Korn)
 [keine Nachjustierung der Kimme bei Verstellung der Visierlänge notwendig!]
Sight line continuously adjustable in length (rear sight and front sight [re-adjustment of the rear sight not necessary when shifting the sight line!])

Kimmeinschnitt höhenverstellbar
 (Verstellbereich 1,8mm – 3,5mm)
Rear sight notch adjustable in height (adjusting range 1,8 – 3,5mm)

Kimmeinschnitt breiteneinstellbar
 (Verstellbereich 2mm – 8,5mm)
Rear sight notch adjustable in width (adjusting range 2mm – 8,5mm)

Wichtige technische Daten:

Basic technical data:

Gesamtgewicht ca. <i>Total weight approx.</i>	0,95 kg	Visierlänge <i>Sight line length</i>	330–400 mm
Gesamtlänge <i>Total length</i>	415 mm	Visierhöhe ab Lauf <i>Sight height from barrel centre</i>	14,5 mm
		Abzugsgewicht ca. <i>Trigger weight approx.</i>	500 g

Luftpistole Modell P11

Air Pistol Model P11

Kleine Pistole, große Leistung! Die P11 überzeugt durch hochwertige Verarbeitung, gute Schussleistung und gewohnte Feinwerkbau-Qualität.
Small pistol, great performance! The air pistol P11 captivates by high-quality manufacturing, a great accuracy and the familiar Feinwerkbau-quality!



Visierlinie um bis zu +/- 5 Grad schwenkbar.
Sight line to be pivoted up to +/- 5°.

Geringes Gesamtgewicht.
Low total weight.

Kurze Visierlinienlänge.
Short sight line.

Ergonomisch ausgeformtes Metallzüngel.
Ergonomically shaped metallic trigger-shoe.

Dreidimensional verstellbarer Rechts-/Links-Griff.
Ambidextrous grip, adjustable three-dimensionally.

Kimmenblatt auswechselbar.
Rear sight blade exchangeable.

Visierlänge
Sight line length 290 mm

Visierhöhe ab Laufmitte
Sight height from barrel centre 16 mm

Abzugsgewicht
Trigger weight 500 g

Wichtige technische Daten:
Basic technical data:

Gesamtgewicht ca.
Total weight approx. 0,73 kg

Gesamtlänge
Total length 345 mm

ZUBEHÖR accessories

Auf Wunsch kann das Modell P11 gegen Aufpreis mit einem Formgriff in Rechts- oder Linksausführung aufgerüstet werden (Visierverlängerung wird benötigt).
The model P11 is upgradable optional at extra cost with an anatomical right or left grip (sight extension is needed).





Sportpistole Modell AW 93

Sporting Pistol Model AW 93

Die Sportpistole mit bestechendem Schussverhalten – ruhiger Schussabgang und beste Performance!
The sporting pistol with a convincing shooting performance – less recoil and a high-quality finishing!

Trockentraining ohne Pufferpatrone möglich (vor Trockentraining Sicherheit gewährleisten!).
Dry firing without snap cap possible (care for security before dry firing!).

Masseausgleichsystem mit spezieller Dämpfung für ruhigeres Schussverhalten.
System for balance of masses with special damping for smoother shooting performance.

Verschiedene Kornbreiten und -höhen als Sonderzubehör erhältlich.
As special accessories front sights are available in different sizes (width / height).

Werkzeuglos zerlegbar.
Dismountable without tools.

Formgriff aus Nussbaumholz mit verstellbarer Handkantenauflage.
Anatomical grip made of walnut with adjustable hand rest.



Wichtige technische Daten:

Basic technical data:

Gesamtgewicht ca.
Total weight approx.

1,14 kg

Gesamtlänge
Total length

285 mm

Visierlänge

Sight line length

217 mm

Visierhöhe ab Laufmitte
Sight height from barrel centre

20 mm

Abzugsgewicht
Trigger weight

1000 g

Sportpistole Modell AW 93 leicht

Sporting pistol Model AW 93 light

Leichte Version mit Verriegelungsgehäuse aus Aluminium, mit stapelbaren Zusatzgewichten aufrüstbar [Sonderzubehör].
Light version with locking piece made of aluminium. Upgradable with stackable additional weights [special accessories].

Light version with locking piece made of aluminium. Upgradable with stackable additional weights [special accessories].



Wichtige technische Daten:

Basic technical data:

Gesamtgewicht ca.

1,08 kg

Total weight approx. (mit Magazin with mag.)

Gesamtlänge

Total length

285 mm

Visierlänge

Sight line length

217 mm

Visierhöhe ab Laufmitte

Sight height from barrel centre

20 mm

Abzugsgewicht ca.

Trigger weight approx.

1000 g

WEIHRAUCH **SPORT**®

Weihrauch-Revolver und Pistolen für den Selbstschutz sind bekannt für Qualität und Zuverlässigkeit. Kontinuierliche Weiterentwicklung lässt sie den jeweiligen Anforderungen gerecht werden

 GERMANY **Das Original!**



ZEITGEMÄßER SELBSTSCHUTZ

Weihrauch Gaswaffen – einzigartige Zuverlässigkeit

Weihrauch-Revolver sind seit Jahrzehnten weltbekannt für Qualität und Zuverlässigkeit. Durch kontinuierliche Weiterentwicklung werden sie den jeweiligen Anforderungen angepasst.

Best.-Nr. 300005

HW-88 Super Airweight Gasrevolver, cal. 9 mm

€ 204,50

Die superleichte Selbstschutzwaffe, handlich und unauffällig tragbar, besonders auch für Damen geeignet. Alle Funktionsteile des Abzugsmechanismus wie z. B. Hahn und Abzug aus Stahl. Funktionsgerecht, robust und 277 g leicht.

Kaliber: 9 mm R Knall
Ausführung: brüniert
Schusszahl: 5
Gewicht: 277 g
Laufänge: 48 mm
Gesamtlänge: 160 mm



Best.-Nr. 300000

HW-37 Gasrevolver, cal. 9 mm

€ 145,50

Für optimalen Selbstschutz im Kal. 9 mm. Eine sehr interessante Neuentwicklung im klassischen, amerikanischen Design, kompakt und handlich, ideal zum unauffälligen Tragen. Völlig neu entwickelter Abzugsmechanismus, weich und präzise, besonders auch für Damen geeignet. Alle Funktionsteile des Abzugsmechanismus wie z. B. Hahn und Abzug aus Stahl.

Kaliber: 9 mm R Knall
Ausführung: brüniert
Schusszahl: 5
Gewicht: 520 g
Laufänge: 48 mm
Gesamtlänge: 155 mm



WEIHRAUCH – Gaswaffen



€ 182,00



Auch mit Holzgriff erhältlich

Best.-Nr. 300020

HW-94 Gaspistole, cal. 9 mm brüniert, mit Plastikgriff

Die Pistole im Kaliber 9 mm für optimalen Selbstschutz. Mit außenliegendem Hahn, Stahlstoßboden, Schlittenfanghebel, manueller Schlagbolzensicherung, aufschraubbarem Raketenbecher, mit Kunststoffgriffschalen, Holzgriffschalen sind gegen Mehrpreis erhältlich.

Kaliber: 9 mm Knall, NC

Ausführung: Brüniert

Schusszahl: 8 (7 im Magazin)

Gewicht: ca. 875 g

Lauflänge: 77 mm

Gesamtlänge: 170 mm

Best.-Nr.		Preis
300020	HW-94 Gaspistole, cal. 9 mm, Brüniert, mit Plastikgriff	182,00 €
300021	HW-94 Gaspistole, cal. 9 mm, Brüniert, mit Holzgriff	193,30 €
300023	HW-94 Gaspistole, cal. 9 mm Knall, stainless-look, mit Holzgriff	228,20 €



€ 295,80

Best.-Nr. 300011

HW-Western-Six-Shooter Gasrevolver, 5 1/4", cal. 9 mm

wie 300010, jedoch im stainless-look

€ 376,60

Best.-Nr. 300010

HW-Western-Six-Shooter Gasrevolver, 5 1/4", cal. 9 mm

Der Western-Single-Action-Revolver in der bekannten Weihrauch-Qualität, stabil und robust, handlich und elegant. Replica für den Western-Fan.

Kaliber: 9 mm R Knall

Ausführung: Brüniert

Schusszahl: 6

Gewicht: 970 g

Lauflänge: 134 mm (5 1/4")

Gesamtlänge: 275 mm



Record 2015



QUALITY MADE IN GERMANY

Best.-Nr. 301041

Record 2015

Schlagstücksicherung, Stahlstoßboden, außenliegender Hahn, automatischer Hülsenauswurf, Kunststoffgriffschalen

Kaliber: 9 mm P.A. Knall
Schusszahl: 6 Patronen
Gewicht: 600 Gramm
Gesamtlänge: 158 mm



€ 110,25

Best.-Nr. 301040

Record Mod. 15

Kaliber: 9 mm P.A. Knall
Schusszahl: 5
Gewicht: 400 g
Laufänge: 55 mm
Gesamtlänge: 116 mm
Sicherung: manuell
Waffensystem: Semi Automatic
Abzugssystem: SA
Stoßboden: Stahl
Ausführung: brüniert & mattiert



€ 78,35

Best.-Nr. 301000

Record COP - matt schwarz

Kaliber: 9 mm P.A. Knall
Schusszahl: 6
Gewicht: 600 g
Laufänge: 90 mm
Gesamtlänge: 158 mm
Sicherung: manuell
Waffensystem: Semi Automatic
Abzugssystem: SA/DA
Stoßboden: Stahl
Griffschalen: Makrolon



€ 99,25

Best.-Nr. 301001

Record COP - stainless finish

sonst wie 301000

€ 129,90



Best.-Nr. 301011

Record Chief - schwarz brüniert

Kaliber: 9 mm R Knall
Schusszahl: 6
Gewicht: 690 g
Gesamtlänge: 195 mm
Sicherung: automatisch
Waffensystem: Revolver
Abzugssystem: SA/DA
Stoßboden: Stahl
Griffschalen: Polycarbonat



€ 107,60

Best.-Nr. 301012

Record Chief - stainless finish

sonst wie 301011

€ 128,80

RECORD Firearms – seit über 50 Jahren weltweit

Die Firma Barthelmes KG wurde im Jahre 1948 von Fritz Barthelmes, dem Vater des früheren Inhabers, in Oggenhausen, Kreis Heidenheim/Württemberg, gegründet.

Die produzierten Produkte wurden mit dem eingetragenen Warenzeichen „RECORD“ beschriftet und vertrieben. Fritz Barthelmes war fast 20 Jahre als erfolgreicher Chefkonstrukteur in der Waffenfabrik Walther in Zella-Mehlis tätig. Er war Inhaber zahlreicher Patente und der Konstrukteur der berühmten Walther P 38. Sein Sohn Martin entwickelte Waffen, wie die LP 77, GP1, B1S.

Mehrere Patente sind Ausdruck eines erfolgreichen unternehmerischen Schaffens. Der Export geht fast in die ganze Welt. Im Juli 1997 übergab Herr Barthelmes die Produktion der Record Produkte an die Firma Enser-Sportwaffen GmbH. Im September 2000 wurde die Firma Record Firearms GmbH neu gegründet, die die Produktion bis heute fortführt.

Best.-Nr.	Zubehör	Preis
301005	Magazin für Mod. Record Cop	22,50 €
301006	Zusatzlauf für Record Mod. Cop	8,20 €
301015	Zusatzlauf für Record Mod. Chief	8,20 €
301035	Magazin für Mod. Record GP 1 S	9,30 €
301036	Zusatzlauf für GP 1 S	8,20 €



€ 24,95

Best.-Nr. 301032
Record Mod. Weinberg

Kaliber: 6 mm Flobert Knall
Schusszahl: 1
Gewicht: 220 g
Laufänge: 75 mm
Gesamtlänge: 120 mm
Abzugssystem: SA
Ausführung: brüniert
Griffschalen: Polycarbonat



€ 27,30

Best.-Nr. 301033
Record Mod. B 1 S

Kaliber: 6 mm Flobert Knall
Schusszahl: 2
Gewicht: 220 g
Laufänge: 75 mm
Gesamtlänge: 120 mm
Abzugssystem: SA
Ausführung: brüniert
Griffschalen: Polycarbonat



€ 43,40

Best.-Nr. 301021
Record Mod. LP 1

Kaliber: 4,5 mm
Schusszahl: 1
Gewicht: 710 g
Laufänge: 130 mm
Gesamtlänge: 275 mm
Visierung: fest
Waffensystem: Kipplaufspanner
Abzugssystem: Druckpunktabzugssystem
Lauf: glatt
Ausführung: brüniert
Griffschalen: Polycarbonat



€ 49,60

Best.-Nr. 301022
Record Mod. LP 2

wie Mod. LP 1, jedoch Lauf gezogen



€ 61,85

Best.-Nr. 301023
Record Mod. LP 3

wie Mod. LP 1, jedoch
Gewicht: 790 g
Gesamtlänge: 290 mm
Visierung: verstellbar
Abzugssystem: einstellbarer Druckpunktabzug
Lauf: gezogen
Griffschalen: Polycarbonat, anatomisch geformt



€ 73,80

Best.-Nr. 301024
Record Mod. LP 77

wie Mod. LP 3, jedoch
Gewicht: 965 g
Laufänge: 150 mm
Gesamtlänge: 310 mm
Griffschalen: Polycarbonat



Crimson Trace – Zieloptik



Best.-Nr. 7060000

CTS-1000 Compact Red Dot Sight

2,0 MOA runder Zielpunkt

Vergrößerung: 1x

Batterie-Typ: Eine (1) CR2032

Lebensdauer der Batterie: Bis zu neun Jahre

Stoß-, Staub-, Schlag-, Nebel-,

Wasser- und Rückstoßfest

Material: Eloxiertes Aluminium für Flugzeuge

Höhe: 2,5"

Länge: 2,7"

Breite: 2,1"

Gewicht: 5.9 oz / ca.170g

Einstellungen der Beleuchtung: 10x

Verstellbereich: >100 MOA

Verstellung: 1 MOA Schritte

Betriebstemperatur: -10 bis +50C



€ 289,-

Best.-Nr. 7060001

CTS-1100 Illuminated 3.5x Battlesight

BDC-Absehen

Vergrößerung: 3.5x

Durchmesser der Objektivlinse: 30 mm

Batterie-Typ: Eine (1) CR2032

Stoß-, Staub-, Schlag-, Nebel-,

Wasser- und Rückstoßfest

Material: Eloxiertes Aluminium für Flugzeuge

Höhe: 3"

Länge: 5,4"

Breite: 2,3"

Gewicht: 16 oz / ca. 450g

Einstellungen der Beleuchtung: 10x

Verstellbereich: >70 MOA

Verstellung: 0,5 MOA Schritte

Betriebstemperatur: -10 bis +50C



Best.-Nr. 7060003

CTS-1300 Compact Reflex Sight

3,5 MOA runder Zielpunkt

Vergrößerung: 1x

Batterie-Typ: Eine (1) CR2032

Stoß-, Staub-, Schlag-, Nebel-,

Wasser- und Rückstoßfest

Material: Eloxiertes Aluminium
für Flugzeuge

Höhe: 1,7"

Länge: 2,0"

Breite: 1,3"

Gewicht: 2,7 oz / ca. 75g

Einstellungen der Beleuchtung: 7x

Verstellbereich: >100 MOA

Verstellung: 1 MOA Schritte

Betriebstemperatur: -10 bis +50C



Nikko Stirling – Zieloptik

Octa

8-facher Zoom - Crossover für Nah und Fern.
Top FOV (Sichtfeld) und höchste Auflösung für beste Bilder.
Entwickelt für eine erfolgreiche Jagd.
Die Octa-Serie ist in drei Vergrößerungen erhältlich.
Eine tageslichttaugliche und effiziente Beleuchtung unterstützt erfolgreiches Schiesen. Präzise geätzte Absehen werden für die gesamte Linie verwendet.
Ausgezeichnetes FOV (Sichtfeld) hilft bei der schnellen Zielerfassung und Übersicht vor und nach dem Schuss.
Es handelt sich um einen modern gestalteten 8-fachen Zoom für den passionierten Jäger.

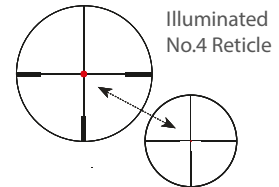

Artikelnr.	Vergrößerung	Objektiv Ø	Sehfeld	Mittelrohr Ø	Länge	Absehen	Preis
70080150	1 - 8	24mm	42,6 - 5,3 m	30mm	275mm	4 Dot beleuchtet	557,00 €
70080151	2 - 16	50mm	21,1 - 2,6 m	30mm	352mm	4 Dot beleuchtet	636,00 €
70080152	3 - 24	56mm	13,5 - 1,7 m	30mm	338mm	4 Dot beleuchtet	659,00 €



Meteor

Feinabgestimmte Beleuchtungseinheit von hoch bis niedrig. Dies unterstützt den Jäger und Schützen bei der Vermeidung von Blendung bei ungünstigen Lichtverhältnissen.
Schlank - Schnell - Präzise.
Meteor ist die perfekte Wahl für ambitionierte Jäger und Schützen.

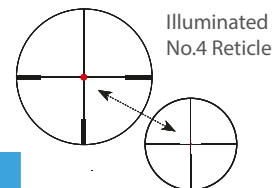

Artikelnr.	Vergrößerung	Objektiv Ø	Sehfeld	Mittelrohr Ø	Länge	Absehen	Preis
7080020	1 - 4	24mm	44,6 - 11 m	30mm	259mm	4 Dot beleuchtet	346,00 €
7080021	2,5 - 10	50mm	17,5 - 4,3 m	30mm	316mm	4 Dot beleuchtet	434,00 €
7080022	3 - 12	56mm	14,6 - 3,6 m	30mm	338mm	4 Dot beleuchtet	456,00 €
7080023	4 - 16	50mm	10,7 - 2,7 m	30mm	352mm	4 Dot beleuchtet	523,00 €



Boar Eater

Die Boar Eater-Serie unterstützt Jäger und Sportschützen bei der schnellen Zielerfassung auf bewegliche Ziele mit einem extrem breiten FOV (Sichtfeld).

- Das 1-6x24 bietet bemerkenswerte ca. 39 m/100m (117ft@100yds) zusammen mit dem professionell gestalteten Absehen und der Tageslicht-Beleuchtung
- Zielfernrohre eignen sich hervorragend für Drückjagden.
- Sie eignen sich gut für dynamische Schießwettbewerbe und für schnelle Schüsse. Ideal auch für 3-Gun Wettbewerbe oder ähnliches.
- Gebaut für den Einsatz auf Büchse und Schrotflinte.

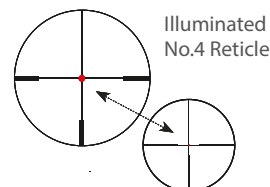

Artikelnr.	Vergrößerung	Objektiv Ø	Sehfeld	Mittelrohr Ø	Länge	Absehen	Preis
7080160	1 - 4	24mm	48,1 - 11,8m	30mm	257mm	4 Dot beleuchtet	397,00 €
7080161	1 - 6	24mm	39 - 6,1m	30mm	269mm	4 Dot beleuchtet	427,00 €



1-6x24

Hornet

Alle technischen Details und Merkmale sind für den erfolgreichen Long-Range Einsatz ausgelegt und auch bei FT-Luftgewehrschützen sehr erfolgreich.

- Das Hornet ED 10-50x60 wird komplett ausgestattet mit Aluminium-Klapplinienabdeckungen am Objektiv und Okular, Sonnenblende und ein abnehmbares 100-mm-Seitenrad.
- Fein einstellbare Parallaxeneinstellung ab 10yds bis unendlich und eine stufenlos einstellbare Beleuchtung ermöglicht präzise Einstellungen für alle Bedürfnisse.
- Zur Erhöhung der Präzision mit dem MIL-basierten HMD-T-Absehen, Verstellung in 5mm (1/20 MIL)-Schritten.

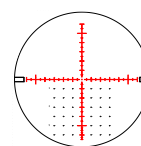

Artikelnr.	Vergrößerung	Objektiv Ø	Sehfeld	Mittelrohr Ø	Länge	Absehen	Preis
7080030	10 - 50	60mm	3,8 - 0,6m	30mm	458mm	HMD-T beleuchtet	848,00 €



10-50x60

Nikko Stirling – Zieloptik

Diamond

Schnelleres Schiesen bei schlechten Lichtverhältnissen - die Diamond 30mm Leuchtabsehen-Modelle sind für schnelles Schiesen konzipiert bei widrigen Lichtverhältnissen. Das klar definierte rote oder grüne Leuchtabsehen macht dies einfach.

- Die Linsen haben eine ETE Microlux Vergütung, um die Reflexion von Licht an den Linsenoberflächen zu verringern.
- Hergestellt in Japan
- 4A Leuchtabsehen
- 30mm Mittelrohre
- 1/4 MOA (7mm@100m) Klicks
- Fiber-Beleuchtungstechnik
- Mattschwarzes Finishing

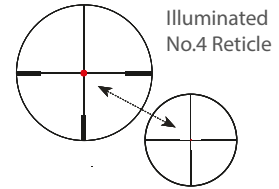

Artikelnr.	Vergrößerung	Objektiv Ø	Sehfeld	Mittelrohr Ø	Länge	Absehen	Preis
70080041	1 - 4	24mm	24,4 - 6,1m	30mm	297mm	4 Dot beleuchtet	280,00 €
70080042	3 - 9	42mm	12,8 - 4,3m	30mm	310mm	4 Dot beleuchtet	308,00 €
70080043	2,5 - 10	50mm	13,1 - 3,3m	30mm	328mm	4 Dot beleuchtet	356,00 €
70080044	3 - 12	56mm	12,9 - 3,1m	30mm	340mm	4 Dot beleuchtet	375,00 €



Diamond LongRange

Ausgelegt und optimiert für große Entfernungen, wo Genauigkeit und Kontinuität entscheidend ist.

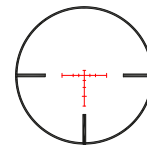

Artikelnr.	Vergrößerung	Objektiv Ø	Sehfeld	Mittelrohr Ø	Länge	Absehen	Preis
7080061	6 - 24	50mm	7,1 - 1,8m	30mm	390mm	HF, beleuchtet	416,00 €



Diamond FFP (first focal plane)

Es ist für Fans und Benutzer gebaut, die MIL-bezogenen Absehen für spezielle Schießenanforderungen bevorzugen.

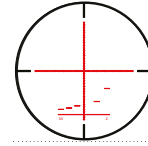

Artikelnr.	Vergrößerung	Objektiv Ø	Sehfeld	Mittelrohr Ø	Länge	Absehen	Preis
7080083	6 - 24	50mm	6,3 - 1,5m	30mm	360mm	Skeleton HMD, beleuchtet	497,00 €



Ultimax

- Die Ultimax-Serie wurde entwickelt für Jäger, die das obere Ende suchen bei angemessenen Kosten.
- Diese 30mm-Zielfernrohrserie wurde entwickelt und hergestellt in Japan.
- Bestes Glas, optimierte Beschichtungen und optische Leistung kombiniert mit der Produktion nach engsten Toleranzen.
- Präzise kleine, fiber beleuchtete Leuchtpunkte unterstützen das präzise erfassen von Zielen. Das hervorragende Sichtfeld (FOV) von 40m@100m beim Drückjagdmodell ermöglicht schnelle und sichere Schüsse auf kurze Distanzen.
- Bei 30 mm Mittelrohr und Objektiv-Durchmessern bis zu 56 mm ist für alle Jagdsituationen ob bei schlechten Lichtverhältnissen oder während der Nacht das passende Glas zu finden.

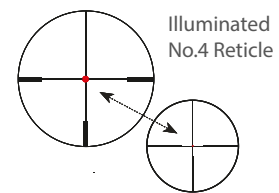

Artikelnr.	Vergrößerung	Objektiv Ø	Sehfeld	Mittelrohr Ø	Länge	Absehen	Preis
7080000	1 - 6	24mm	39,2 - 6,5m	30mm	277mm	Abs. 4A, beleuchtet	973,00 €
7080001	2,5 - 10	50mm	15,2 - 3,9m	30mm	356mm	Abs. 4A, beleuchtet	911,00 €
7080002	3 - 12	56mm	11,9 - 3,3m	30mm	358mm	Abs. 4A, beleuchtet	1.019,00 €



Silver Crone

Die Silver Crown-Serie verfügt über ein 1"-Hauptrohr und wurde für den Luftgewehr- und Randfeuereinsatz entwickelt.

Artikelnr.	Vergrößerung	Objektiv Ø	Sehfeld	Mittelrohr Ø	Länge	Absehen	Preis
7080303	3 - 9	40mm	13 - 4,3m	1"	311mm	HMD	44,00 €
7080304	4 - 12	40mm	11 - 3,7m	1"	326mm	HMD	54,00 €

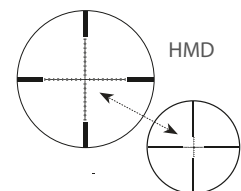

Nikko Stirling – Zieloptik

Mountmaster AO

- Die MountMaster AO-Serie wurde entwickelt für alle Arten des Schießens.
- Alle Modelle verfügen über einen Parallaxe Ausgleich am Objektiv (Adjustable Objective, AO), von 10 Metern bis ∞ .

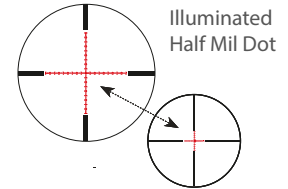

Artikelnr.	Vergrößerung	Objektiv Ø	Sehfeld	Mittelrohr Ø	Länge	Absehen	Preis
7080250	4	32mm	9,8m	1"	281mm	HMD	61,00 €
7080251	3 - 9	40mm	11,9 - 4,0m	1"	322mm	HMD	72,00 €
7080252	4 - 12	50mm	9,6 - 3,2m	1"	333mm	HMD	80,00 €
7080253	3 - 9	50mm	11,9 - 4,0m	1"	320mm	HMD	76,00 €



€ 269,-



Best.-Nr. 7080642

Laser Range Finder

- **Vergrößerung:** 6x
- **Genauigkeit:** +/- 1 Yard
- **Entfernungsanzeige:** Yards oder Meter
- Erfassung in unter einer Sec. / LED Anzeige
- Unsichtbarer Laser I / CE
- **Abmessungen:** 106x73x41 mm
- **Gewicht:** ca. 190g
- **Reichweite:** 15 – 1200 m
- Spritzwasser geschützt
- Robustes Gehäuse mit Gummiarmierung
- Automatisches Ausschalten nach 10 Sekunden
- **Energieversorgung:** 3V Lithium CR2 Batterie
- Incl. Tragetasche, Handschlaufe, Karabinerhaken
- 1 Jahr Garantie

€ 32,-



ab Best.-Nr. 7080682

Schnellspan-Stahlringe

Die STEEL-LOK Schnellspan-Stahlringe sind für 34 mm, 30 mm und 1"-Zielfernrohre erhältlich. Alle Durchmesser in drei verschiedenen Höhen High, Medium, Low und passend für Weaver/ Picatinny. Die starke Stahl Konstruktion und praxiserprobtes Design ermöglichen eine präzise Montage.

€ 79,-

Best.-Nr. 7080641

Nighteater Scope Aligner – Schussprüfer

Schussprüfer mit 16 Stahl Kalieberdornen von .17 HMR bis Kal. 12 Schrot





INNOMOUNT – Montagesystem
INNOMOUNT – Mounting system

Schnellspanmontage (SSM) – einteilig Quick release mounting (SSM) – one piece



Picatinny long – jetzt für alle Modelle
Picatinny long – now for all models



Weaver/Picatinny – mit und ohne Kröpfung (25 mm)
Weaver/Picatinny – with and without offset (25 mm)

Base (WKZ)	Swarovski SR	Zeiss ZM/VM	S&B Convex	LM Schiene	Ring 40 mm*	Ring 36 mm*
Innogun (100)	50-SR-10-00-100	50-VM-09-00-100	50-SB-10-00-100	50-LM-17-00-100	50-40-16-00-100	50-36-16-00-100
Weaver/Picatinny (200) ¹	50-SR-08-00-200	50-VM-07-00-200	50-SB-08-00-200	50-LM-15-00-200	50-40-14-00-200	50-36-14-00-200
Weaver/Picatinny (200) gekröpft ²	50-SR-08-25-200	50-VM-07-25-200	50-SB-08-25-200	50-LM-15-25-200	50-40-14-25-200	50-36-14-25-200
Tikka T3 (400)	50-SR-10-00-400	50-VM-09-00-400	50-SB-10-00-400	50-LM-17-00-400	50-40-16-00-400	50-36-16-00-400
CZ 550/557 (520)	50-SR-10-00-520	50-VM-09-00-520	50-SB-10-00-520	50-LM-17-00-520	50-40-16-00-520	50-36-16-00-520
Sauer 303 (600) bis 06/2019	50-SR-09-00-600	50-VM-08-00-600	50-SB-09-00-600	50-LM-15-00-600	50-40-14-00-600	50-36-14-00-600
Sauer 404 (650)	50-SR-09-00-650	50-VM-08-00-650	50-SB-09-00-650	50-LM-15-00-650	50-40-14-00-650	50-36-14-00-650
Blaser (800)	50-SR-10-00-800	50-VM-09-00-800	50-SB-10-00-800	50-LM-15-00-800	50-40-14-00-800	50-36-14-00-800
Merkel B3/B4/K3/K5 (900)	50-SR-10-00-900	50-VM-07-00-900	50-SB-10-00-900	50-LM-14-00-900	50-40-13-00-900	50-36-13-00-900
12 mm - Prisma (950)	50-SR-10-00-950	50-VM-09-00-950	50-SB-10-00-950	50-LM-17-00-950	50-40-16-00-950	50-36-16-00-950

Base (WKZ)	Ring 35 mm*	Ring 34 mm*	Ring 30 mm*	Ring 25,4 mm*	Picatinny	Picatinny long
Innogun (100)	50-35-16-00-100	50-34-16-00-100	50-30-16-00-100	50-26-16-00-100	50-PT-20-00-100	50-PT-20-80-100
Weaver/Picatinny (200) ¹	50-35-14-00-200	50-34-14-00-200	50-30-14-00-200	50-26-14-00-200	50-PT-20-00-200	50-PT-20-60-200
Weaver/Picatinny (200) gekröpft ²	50-35-14-25-200	50-34-14-25-200	50-30-14-25-200	50-26-14-25-200	50-PT-20-25-200	–
Tikka T3 (400)	50-35-16-00-400	50-34-16-00-400	50-30-16-00-400	50-26-16-00-400	50-PT-20-00-400	50-PT-20-60-400
CZ 550/557 (520)	50-35-16-00-520	50-34-16-00-520	50-30-16-00-520	50-26-16-00-520	50-PT-20-00-520	50-PT-20-60-520
Sauer 303 (600) bis 06/2019	50-35-14-00-600	50-34-14-00-600	50-30-14-00-600	50-26-14-00-600	50-PT-20-00-600	50-PT-20-70-600
Sauer 404 (650)	50-35-14-00-650	50-34-14-00-650	50-30-14-00-650	50-26-14-00-650	50-PT-20-00-650	50-PT-20-70-650
Blaser (800)	50-35-14-00-800	50-34-14-00-800	50-30-14-00-800	50-26-14-00-800	50-PT-20-00-800	50-PT-20-100-800
Merkel B3/B4/K3/K5 (900)	50-35-13-00-900	50-34-13-00-900	50-30-13-00-900	50-26-13-00-900	50-PT-20-00-900	50-PT-20-110-900
12 mm - Prisma (950)	50-35-16-00-950	50-34-16-00-950	50-30-16-00-950	50-26-16-00-950	50-PT-20-00-950	–

¹ Auch passend für Merkel Helix/Steel Action/Sako S20 etc.; Achsmaß der Klemmelemente 110 mm

² Auch passend für Strasser/Benelli Argo etc.; Achsmaß der Klemmelemente 85 mm

¹ Also fits Merkel Helix/Steel Action/Sako S20 etc.; Axis dimension of clamp 110 mm

² Also fits Strasser/Benelli Argo etc.; Axis dimension of clamp 85 mm

* Ringmontagen sind in der Bauhöhe gemäß Tabelle sowie in +3 und +6 mm höheren Ausführungen erhältlich. Bitte bei der Bestellangabe berücksichtigen.

* Ring mountings are available in the construction heights as listed in the table as well as in +3 and +6 mm higher versions. Please take this into account for ordering.

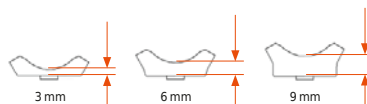

Schnellspannmontage (SSM) – zweiteilig Quick release mounting (SSM) – two piece



Schnellspannmontage (SSM) – zweiteilig/gekröpft Quick release mounting (SSM) – two piece/offset



Schnellspannmontage (SSM) – zweiteilig (Variabel!) Quick release mounting (SSM) – two piece (Variable!)



	Weaver/Picatinny (200)
Swarovski SR	54-SR-15-00-200
Zeiss ZM/VM	54-VM-15-00-200
Pulsar APEX / Digisight / Trail Thermal sight	54-PA-17-00-200
Pulsar Trail2 / Digisight Ultra N450 & N455	54-PA2-17-00-200
Pulsar Thermion	54-TH-26-00-200

	Weaver/Picatinny (200)
Pulsar Digex	54-DE-29-00-200
Dedal Hunter	54-DH-18-00-200
Yukon	54-YP-33-00-200
ATN	54-ATN-18-00-200
ATN 4	54-ATN4-26-00-200
I Ray Saim	54-IRS-17-00-200

	Weaver/Picatinny (200)
Swarovski SR	51-SR-08-00-200
Zeiss ZM/VM	51-VM-07-00-200
S&B Convex	51-SB-08-00-200
LM Schiene	51-LM-15-00-200
Ring 40 mm*	51-40-14-00-200
Ring 36 mm*	51-36-14-00-200
Ring 35 mm*	51-35-14-00-200
Ring 34 mm*	51-34-14-00-200
Ring 30 mm*	51-30-14-00-200
Ring 25,4 mm*	51-26-14-00-200

	Weaver/Picatinny (200)
Swarovski SR	51-SR-08-25-200
Zeiss ZM/VM	51-VM-07-25-200
S&B Convex	51-SB-08-25-200
LM Schiene	51-LM-15-25-200
Ring 40 mm*	51-40-14-25-200
Ring 36 mm*	51-36-14-25-200
Ring 35 mm*	51-35-14-25-200
Ring 34 mm*	51-34-14-25-200
Ring 30 mm*	51-30-14-25-200
Ring 25,4 mm*	51-26-14-25-200

	Weaver/Picatinny (200)
I Ray Xsight	54-IRX-17-00-200
I Ray Rico	54-IRR-17-00-200
I Ray Mini	54-IRM-17-00-200
Pard 008 / SA Series	54-PD-19-00-200
TVT – Archer	54-AR-17-00-200
Guide TS450	54-GT-17-00-200
Picatinny	54-PT-21-00-200
Ring 40 mm	54-40-20-00-200
Ring 36 mm	54-36-20-00-200
Ring 35 mm	54-35-20-00-200
Ring 34 mm	54-34-20-00-200
Ring 30 mm	54-30-20-00-200
Ring 25,4 mm	54-26-20-00-200

* Ringmontagen sind in der Bauhöhe gemäß Tabelle sowie in +3 und +6 mm höheren Ausführungen erhältlich. Bitte bei der Bestellangabe berücksichtigen.

* Ring mountings are available in the construction heights as listed in the table as well as in +3 and +6 mm higher versions. Please take this into account for ordering.

Festmontage (FM) – einteilig Fixed mount (FM) – one piece



Base (WKZ)	Swarovski SR	Zeiss ZM/VM	S&B Convex	LM Schiene	Ring 40 mm*
Weaver/Picatinny (200)	53-SR-08-00-200	53-VM-07-00-200	53-SB-08-00-200	53-LM-15-00-200	53-40-14-00-200
Weaver/Picatinny (200)	53-SR-08-25-200	53-VM-07-25-200	53-SB-08-25-200	53-LM-15-25-200	53-40-14-25-200
Tikka T3 (400)	53-SR-10-00-400	53-VM-09-00-400	53-SB-10-00-400	53-LM-17-00-400	53-40-16-00-400
CZ 550/557 (520)	53-SR-10-00-520	53-VM-09-00-520	53-SB-10-00-520	53-LM-17-00-520	53-40-16-00-520
Sauer 303 (600)	53-SR-09-00-600	53-VM-08-00-600	53-SB-09-00-600	53-LM-15-00-600	53-40-14-00-600
Sauer 404 (650)	53-SR-09-00-650	53-VM-08-00-650	53-SB-09-00-650	53-LM-15-00-650	53-40-14-00-650

Base (WKZ)	Ring 36 mm*	Ring 35 mm*	Ring 34 mm*	Ring 30 mm*	Ring 25,4 mm*
Weaver/Picatinny (200)	53-36-14-00-200	53-35-14-00-200	53-34-14-00-200	53-30-14-00-200	53-26-14-00-200
Weaver/Picatinny (200)	53-36-14-25-200	53-35-14-25-200	53-34-14-25-200	53-30-14-25-200	53-26-14-25-200
Tikka T3 (400)	53-36-16-00-400	53-35-16-00-400	53-34-16-00-400	53-30-16-00-400	53-26-16-00-400
CZ 550/557 (520)	53-36-16-00-520	53-35-16-00-520	53-34-16-00-520	53-30-16-00-520	53-26-16-00-520
Sauer 303 (600)	53-36-14-00-600	53-35-14-00-600	53-34-14-00-600	53-30-14-00-600	53-26-14-00-600
Sauer 404 (650)	53-36-14-00-650	53-35-14-00-650	53-34-14-00-650	53-30-14-00-650	53-26-14-00-650

Blaser Picatinny – Schiene (FM) Blaser Picatinny – rail (FM)



53-PT-12-00-800

* Ringmontagen sind in der Bauhöhe gemäß Tabelle sowie in +3 und +6 mm höheren Ausführungen erhältlich. Bitte bei der Bestellangabe berücksichtigen.

* Ring mountings are available in the construction heights as listed in the table as well as in +3 and +6 mm higher versions. Please take this into account for ordering.

Schnellspannmontage (SSM) – einteilig

Quick release mounting (SSM) – one piece

Pulsar APEX / Digisight / Trail Thermal sight
Yukon Sightline

NEU

Pulsar Thermion / Digex



ATN 4
X-Sight 4K PRO / X-Sight 4K
Buckhunter / Thor 4 / Thor LT



ATN
X-Sight I+II / Thor / Mars



Base (WKZ)	ATN4
Weaver/Picatinny (200)	50-ATN4-24-00-200
Weaver/Picatinny zweiteilig variabel	54-ATN4-24-00-200
Tikka T3 (400)	50-ATN4-24-00-400
CZ 550/557 (520)	50-ATN4-24-00-520
Sauer 303 (600)	50-ATN4-24-00-600
Sauer 404 (650)	50-ATN4-24-00-650
Blaser (800)	50-ATN4-24-00-800
Merkel B3/B4 (900)	50-ATN4-24-00-900
Schwenkmontage für 15mm Prisma	siehe Seite 209
Schwenkmontage für Drehbolzenverschluß EAW	siehe Seite 209
Sako zweiteilig variabel	56-ATN4-29-00-700

Base (WKZ)	ATN
Weaver/Picatinny (200)	50-ATN-12-00-200
Weaver/Picatinny zweiteilig variabel	54-ATN-12-00-200
Tikka T3 (400)	50-ATN-12-00-400
CZ 550/557 (520)	50-ATN-12-00-520
Sauer 303 (600)	50-ATN-12-00-600
Sauer 404 (650)	50-ATN-12-00-650
Blaser (800)	50-ATN-12-00-800
Merkel B3/B4 (900)	50-ATN-12-00-900
Schwenkmontage für 15mm Prisma	siehe Seite 209
Schwenkmontage für Drehbolzenverschluß EAW	siehe Seite 209
Sako zweiteilig variabel	56-ATN-21-00-700



Adapter 24-ATN-10

Bauhöhe 10 mm (für Objektivdurchmesser 70 mm)
Construction height 10 mm (for lens diameter 70 mm)

Zubehör siehe Seite 23: Art.-Nr. 23-30-45 / 24-PT-15
Accessories on Page 23: Item No. 23-30-45 / 24-PT-15

Base (WKZ)	APEX / Digisight / Trail Yukon Sightline	Trail2 / Digisight Ultra N450 & N455
Weaver/Picatinny (200)	50-PA-10-00-200	50-PA2-10-00-200
Weaver/Picatinny zweiteilig variabel	54-PA-17-00-200	54-PA2-17-00-200
Tikka T3 (400)	50-PA-10-00-400	50-PA2-10-00-400
CZ 550/557 (520)	50-PA-10-00-520	
Sauer 303 (600)	50-PA-10-00-600	
Sauer 404 (650)	50-PA-10-00-650	50-PA2-10-00-650
Blaser (800)	50-PA-10-00-800	50-PA2-10-00-800
Merkel B3/B4 (900)	50-PA-10-00-900	50-PA2-10-00-900
Schwenkmontage für 15mm Prisma	siehe Seite 209	siehe Seite 209
Schwenkmontage für Drehbolzenverschluß EAW	siehe Seite 209	siehe Seite 209
Sako zweiteilig variabel	56-PA-20-00-700	56-PA2-20-00-700

Base (WKZ)	Thermion	Digex
Weaver/Picatinny (200)	50-TH-24-00-200	50-DE-27-00-200
Weaver/Picatinny zweiteilig variabel	54-TH-26-00-200	54-DE-29-00-200
Tikka T3 (400)	50-TH-24-00-400	50-DE-27-00-400
CZ 550/557 (520)	50-TH-24-00-520	50-DE-27-00-520
Sauer 303 (600)	50-TH-24-00-600	50-DE-27-00-600
Sauer 404 (650)	50-TH-24-00-650	50-DE-27-00-650
Blaser (800)	50-TH-20-00-800	50-DE-23-00-800
Merkel B3/B4 (900)	50-TH-24-00-900	50-DE-27-00-900
Schwenkmontage für 15mm Prisma	siehe Seite 209	siehe Seite 209
Schwenkmontage für Drehbolzenverschluß EAW	siehe Seite 209	siehe Seite 209
Sako zweiteilig variabel	56-TH-29-00-700	56-DE-32-00-700



Schnellspannmontage (SSM) – einteilig Quick release mounting (SSM) – one piece

Yukon
Photon



Base (WKZ)	Yukon
Weaver/Picatinny (200)	50-YP-27-00-200
Weaver/Picatinny zweiteilig variabel	54-YP-33-00-200
Tikka T3 (400)	50-YP-27-00-400
CZ 550/557 (520)	50-YP-27-00-520
Sauer 303 (600)	50-YP-27-00-600
Sauer 404 (650)	50-YP-27-00-650
Blaser (800)	50-YP-27-00-800
Merkel B3/B4 (900)	50-YP-27-00-900
Schwenkmontage für 15mm Prisma	siehe Seite 209
Schwenkmontage für Drehbolzenverschluß EAW	siehe Seite 209
Sako zweiteilig variabel	56-YP-36-00-700

Pard
008 / SA Series / T-Pro



Adapter für Pard SA45

24-PD-06-01

Bauhöhe 6 mm
Construction height 6 mm



NEU

Base (WKZ)	Pard
Weaver/Picatinny (200)	50-PD-13-00-200
Weaver/Picatinny zweiteilig variabel	54-PD-19-00-200
Tikka T3 (400)	50-PD-13-00-400
CZ 550/557 (520)	50-PD-13-00-520
Sauer 303 (600)	50-PD-13-00-600
Sauer 404 (650)	50-PD-13-00-650
Blaser (800)	50-PD-13-00-800
Merkel B3/B4 (900)	50-PD-13-00-900
Schwenkmontage für 15mm Prisma	siehe Seite 209
Schwenkmontage für Drehbolzenverschluß EAW	siehe Seite 209
Sako zweiteilig variabel	56-PD-22-00-700

Guide
TS450



NEU



Base (WKZ)	Guide
Weaver/Picatinny (200)	50-GT-17-00-200
Weaver/Picatinny zweiteilig variabel	54-GT-23-00-200
Tikka T3 (400)	50-GT-17-00-400
CZ 550/557 (520)	50-GT-17-00-520
Sauer 303 (600)	50-GT-17-00-600
Sauer 404 (650)	50-GT-17-00-650
Blaser (800)	50-GT-17-00-800
Merkel B3/B4 (900)	50-GT-17-00-900
Schwenkmontage für 15mm Prisma	siehe Seite 209
Schwenkmontage für Drehbolzenverschluß EAW	siehe Seite 209
Sako zweiteilig variabel	56-GT-26-00-700

Schnellspannmontage (SSM) – einteilig Quick release mounting (SSM) – one piece

I Ray – Xsight (Liemke Sperber 50 & 64 / Lahoux Scope)



InfiRay

I Ray – Rico



InfiRay

I Ray – Mini (Liemke Merlin 19E/25E)



InfiRay

I Ray – Mini (Xeye CML 25 | Liemke Merlin 19/25)



InfiRay

Base (WKZ)	iRay – Mini Liemke Merlin E
Weaver/Picatinny (200)	50-IRM-13-00-200
Weaver/Picatinny (200)	50-IRM-16-00-200

Abstand - Picatinny / Visierlinie 39mm
Distance - Picatinny / Sightline 39mm

Base (WKZ)	iRay – Xsight
Weaver/Picatinny (200)	50-IRX-16-00-200
Weaver/Picatinny zweiteilig variabel	54-IRX-17-00-200
Tikka T3 (400)	50-IRX-16-00-400
CZ 550/557 (520)	50-IRX-16-00-520
Sauer 303 (600)	50-IRX-16-00-600
Sauer 404 (650)	50-IRX-16-00-650
Blaser (800)	50-IRX-16-00-800
Merkel B3/B4 (900)	50-IRX-16-00-900
Schwenkmontage für 15mm Prisma	siehe Seite 209
Schwenkmontage für Drehbolzenverschluß EAW	siehe Seite 209
Sako zweiteilig variabel	56-IRX-20-00-700

Base (WKZ)	iRay – Rico
Weaver/Picatinny (200)	50-IRR-10-00-200
Weaver/Picatinny zweiteilig variabel	54-IRR-17-00-200
Tikka T3 (400)	50-IRR-10-00-400
CZ 550/557 (520)	50-IRR-10-00-520
Sauer 303 (600)	50-IRR-10-00-600
Sauer 404 (650)	50-IRR-10-00-650
Blaser (800)	50-IRR-10-00-800
Merkel B3/B4 (900)	50-IRR-10-00-900
Schwenkmontage für 15mm Prisma	siehe Seite 209
Schwenkmontage für Drehbolzenverschluß EAW	siehe Seite 209
Sako zweiteilig variabel	56-IRR-20-00-700

Base (WKZ)	iRay – Mini Liemke Merlin
Weaver/Picatinny (200)	50-IRM-16-00-200
Weaver/Picatinny zweiteilig variabel	54-IRM-17-00-200
Tikka T3 (400)	50-IRM-16-00-400
CZ 550/557 (520)	50-IRM-16-00-520
Sauer 303 (600)	50-IRM-16-00-600
Sauer 404 (650)	50-IRM-16-00-650
Blaser (800)	50-IRM-16-00-800
Merkel B3/B4 (900)	50-IRM-16-00-900
Schwenkmontage für 15mm Prisma	siehe Seite 209
Schwenkmontage für Drehbolzenverschluß EAW	siehe Seite 209
Sako zweiteilig variabel	56-IRM-20-00-700

Schnellspannmontage (SSM) – Reflexvisiere Quick release mounting (SSM) – reflex visor

Base (WKZ)	Docter sight	Aimpoint Micro	Picatinny
Weaver/Picatinny (200)	52-DS-10-00-200	–	–
Weaver/Picatinny (200) slight	52-DS-05-00-200	52-AM-05-00-200	–
Blaser (800) slight long *	52-DS-06-00-800	52-AM-06-00-800	52-PT-12-00-800
Sauer 303 (600) slight	52-DS-04-00-600	52-AM-04-00-600	–
Sauer 404 (650) slight long	52-DS-06-00-650	52-AM-06-00-650	52-PT-12-00-650
Merkel (900) slight long	52-DS-06-00-900	52-AM-06-00-900	52-PT-12-00-900
Tikka (400) slight	52-DS-05-00-400	52-AM-05-00-400	–

* für R93 / R8 / B95 / B97 / S2 / D99 / K95



Abbildungen zeigen Montagen mit Zubehör.

Picture shows mounts with accessories.

Basen – Weaver – zweiteilig Bases – Weaver – two piece

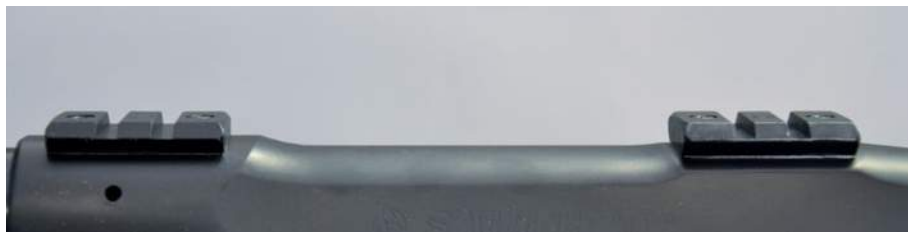

Bestellnr.: 10-00-WKZ

Order number: 10-00-WKZ

Aluminium

Aluminium

Fabrikat	Modell	WKZ
Anschütz	1780	151
Anschütz	1574	154
Benelli	ARGO	273
Bergara	BA14	040
Carl Gustav	1900	005
Carl Gustav	2000	194
Carl Gustav	3000	215
Carl Gustav	4000	259
Fabarm	Iris	403
FN Browning	European	143
FN Browning	Brow Mauser	004
FN Browning	BAR/Maral	003
FN Browning	BLR	103
Haenel	Jäger 10, ab Nr. 921	226

Fabrikat	Modell	WKZ
Heckler & Koch	SLB 2000-Light	187
Heym	SR 20	060
Heym	SR 21	306
Heym	SR 30	206
Howa	1500	216
Krico	600/700/900/902	006
Mauser	225 Titan	145
Mauser	K 98/M12	010
Mauser	M18	007
Merkel	SR 1	186
Merkel	SR 1 Basic	286
Remington	700	012
Remington	750/740/742/760	074
Rössler	Titan 3/Titan 6	459

Fabrikat	Modell	WKZ
Santa Barbara	Mauser	044
Sauer	200	059
Sauer	202	406
Sauer	80, 90, 92	015
Sauer	100/101	014
Steyr	Mod. L	093
Steyr	Mod. M Luxus L M S	086
Steyr	Mod. SL	017
Steyr	SBS96/SM12/Classic	027
Swiss Arms	SHR 970	175
Voere	Kufstein 2165	021
Voere Neu! Alu	Titan II	045
Zastava	Mod. 70	049
Zoli	1900 Repetierer	305

Multirail/Picatinnyrail

Multirail/Picatinnyrail

Picatinny – Blaser

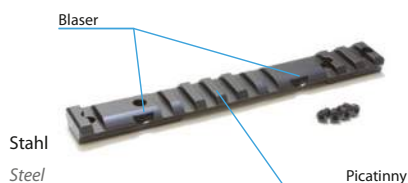

Picatinny



Waffe	Multirail Picatinny – Blaser
Anschütz 1780	12-PT-800-00-151
Benelli Argo	12-PT-800-00-273
Bergara BA 13	12-PT-800-00-034
Bergara B 14 LA*	12-PT-800-00-041
Bergara B 14 SA*	12-PT-800-00-042
FN Browning BAR	12-PT-800-00-003
FN Browning A – Bolt 3 LA*	12-PT-800-00-037
FN Browning A – Bolt 3 SA*	12-PT-800-00-038
Haenel Jäger 10 ab Nr. 921	12-PT-800-00-226
Heym SR30	12-PT-800-00-206
Heym SR21	12-PT-800-00-306
Howa 1500 LA*	12-PT-800-00-218
Howa 1500 SA*	12-PT-800-00-217
Howa 1500 MA*	12-PT-800-00-219
Krico 600	12-PT-800-00-033
Marlin 1895/444/338/336/308	12-PT-800-00-036
Mauser M12 (alt bis SN 29.999)	12-PT-800-00-020
Mauser M12 (neu ab SN 30.000)	12-PT-800-00-043
Mauser M18	12-PT-800-00-007
Mauser K98 (ohne Wulst)	12-PT-800-00-026
Remington 700 LA*	12-PT-800-00-009
Remington 700 SA*	12-PT-800-00-008
Remington 7400/7600/750	12-PT-800-00-013
Rohling	12-PT-800-00-000
Sauer 100/101	12-PT-800-00-014
Sauer 202	12-PT-800-00-407
Sauer 202 Magnum	12-PT-800-00-408
Steyr L - SBS/SM12/Classic	12-PT-800-00-018
Steyr M - SBS/SM12/Classic	12-PT-800-00-022
Steyr S - SBS/SM12/Classic	12-PT-800-00-025
Steyr SL – SBS/SM12/Classic	12-PT-800-00-039
Tikka T3	12-PT-800-00-400
Tikka M55	12-PT-800-00-401
Zoli 1900	12-PT-800-00-305
...	...

Picatinny	Picatinny – 20MOA
11-PT-ST-00-151	–
11-PT-ST-00-273	–
11-PT-ST-00-034	–
11-PT-ST-00-041	11-PT-ST-00-041-20MOA
11-PT-ST-00-042	11-PT-ST-00-042-20MOA
11-PT-ST-00-003	–
11-PT-ST-00-037	–
11-PT-ST-00-038	–
11-PT-ST-00-226	–
11-PT-ST-00-206	–
11-PT-ST-00-306	–
11-PT-ST-00-218	11-PT-ST-00-218-20MOA
11-PT-ST-00-217	11-PT-ST-00-217-20MOA
11-PT-ST-00-219	–
11-PT-ST-00-033	–
11-PT-ST-00-036	–
11-PT-ST-00-020	–
11-PT-ST-00-043	–
11-PT-ST-00-007	11-PT-ST-00-007-20MOA
11-PT-ST-00-026	11-PT-ST-00-026-20MOA
11-PT-ST-00-009	11-PT-ST-00-009-20MOA
11-PT-ST-00-008	11-PT-ST-00-008-20MOA
11-PT-ST-00-013	–
11-PT-ST-00-000	–
11-PT-ST-00-014	11-PT-ST-00-014-20MOA
11-PT-ST-00-407	11-PT-ST-00-407-20MOA
11-PT-ST-00-408	11-PT-ST-00-408-20MOA
11-PT-ST-00-018	–
11-PT-ST-00-022	–
11-PT-ST-00-025	–
11-PT-ST-00-039	–
11-PT-ST-00-400	11-PT-ST-00-400-20MOA
11-PT-ST-00-401	–
11-PT-ST-00-305	–
...	...

weitere Modelle folgen

* LA = long action; SA = short action; MA = mini action



Double sight Double sight

Ringoberteil mit Universalschnittstelle für alle INNOMOUNT Ringmontagen
Ring upper part with universal interface for all INNOMOUNT ringmounts



Ringdurchmesser	Ausrichtung 90°	Ausrichtung 45°
1"/26 mm	21-26-90	21-26-45
30 mm	21-30-90	21-30-45
34 mm	21-34-90	21-34-45
35 mm	21-35-90	21-35-45
36 mm	21-36-90	21-36-45
40 mm	21-40-90	21-40-45

Artikelnr. für Aufpreis

Article number for additional charge

Ringoberteil mit Universalschnittstelle für alle INNOMOUNT Ringmontagen mit Aluringen
Ring upper part with universal interface for all INNOMOUNT ringmounts with alu rings

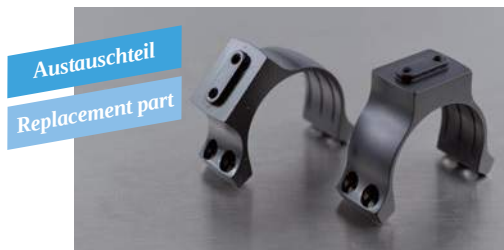

Ringdurchmesser	Ausrichtung 90°	Ausrichtung 45°
1"/26 mm	22-26-90	22-26-45
30 mm	22-30-90	22-30-45
34 mm	22-34-90	22-34-45
35 mm	22-35-90	22-35-45
36 mm	22-36-90	22-36-45
40 mm	22-40-90	22-40-45

2/3 Ring mit Universalschnittstelle für alle Schienen und Ringversionen

2/3 ring with universal interface for all rail and ring versions



Ringdurchmesser	Ausrichtung 90°	Ausrichtung 45°
1"/26 mm	23-26-90	23-26-45
30 mm	23-30-90	23-30-45
34 mm	23-34-90	23-34-45
35 mm	23-35-90	23-35-45
36 mm	23-36-90	23-36-45
40 mm	23-40-90	23-40-45

Adapter mit Universalschnittstelle
Adapter with universal interface



		Aufsatz
Docter Sight	BH5	24-DS-05
Aimpoint Micro	BH5	24-AM-05
Picatinny	BH10	24-PT-10
Picatinny	BH15	24-PT-15

Brückenschwenkmontagen

Swing mounts



	Hebelverschluss (15 mm Prisma)
Swarovski SR	70-SR-12-XXX-YYY-150-WKZ
Zeiss ZM/VM	70-VM-12-XXX-YYY-150-WKZ
Pulsar APEX / Digisight / Trail	70-PA-14-XXX-YYY-150-WKZ
Pulsar Trail2 / Digisight Ultra N450 & N455	70-PA2-14-XXX-YYY-150-WKZ
Pulsar Thermion	70-TH-23-XXX-YYY-150-WKZ
Pulsar Digex	70-DE-26-XXX-YYY-150-WKZ
Yukon	70-YP-30-XXX-YYY-150-WKZ
Dedal - Hunter	70-DH-16-XXX-YYY-150-WKZ
ATN	70-ATN-15-XXX-YYY-150-WKZ
ATN 4	70-ATN4-23-XXX-YYY-150-WKZ
I Ray Saim	70-IRS-15-XXX-YYY-150-WKZ
I Ray Xsight	70-IRX-15-XXX-YYY-150-WKZ
I Ray Rico	70-IRR-14-XXX-YYY-150-WKZ
I Ray Mini	70-IRM-15-XXX-YYY-150-WKZ
Pard 008 / SA Series	70-PD-15-XXX-YYY-150-WKZ
TVT - Archer	70-AR-14-XXX-YYY-150-WKZ
Guide TS450	70-GT-28-XXX-YYY-150-WKZ
Picatinny	70-PT-18-XXX-YYY-150-WKZ
Ring 40 mm*	70-40-17-XXX-YYY-150-WKZ
Ring 36 mm*	70-36-17-XXX-YYY-150-WKZ
Ring 35 mm*	70-35-17-XXX-YYY-150-WKZ
Ring 34 mm*	70-34-17-XXX-YYY-150-WKZ
Ring 30 mm*	70-30-17-XXX-YYY-150-WKZ
Ring 26 mm*	70-26-17-XXX-YYY-150-WKZ

	Drehbolzenverschluss EAW
Swarovski SR	70-SR-12-XXX-YYY-160-WKZ
Zeiss ZM/VM	70-VM-12-XXX-YYY-160-WKZ
Pulsar APEX / Digisight / Trail	70-PA-14-XXX-YYY-160-WKZ
Pulsar Trail2 / Digisight Ultra N450 & N455	70-PA2-14-XXX-YYY-160-WKZ
Pulsar Thermion	70-TH-23-XXX-YYY-160-WKZ
Pulsar Digex	70-DE-26-XXX-YYY-160-WKZ
Yukon	70-YP-30-XXX-YYY-160-WKZ
Dedal - Hunter	70-DH-16-XXX-YYY-160-WKZ
ATN	70-ATN-15-XXX-YYY-160-WKZ
ATN 4	70-ATN4-23-XXX-YYY-160-WKZ
I Ray Saim	70-IRS-15-XXX-YYY-160-WKZ
I Ray Xsight	70-IRX-15-XXX-YYY-160-WKZ
I Ray Rico	70-IRR-14-XXX-YYY-160-WKZ
I Ray Mini	70-IRM-15-XXX-YYY-160-WKZ
Pard 008 / SA Series	70-PD-15-XXX-YYY-160-WKZ
TVT - Archer	70-AR-14-XXX-YYY-160-WKZ
Guide TS450	70-GT-28-XXX-YYY-160-WKZ
Picatinny	70-PT-18-XXX-YYY-160-WKZ
Ring 40 mm*	70-40-17-XXX-YYY-160-WKZ
Ring 36 mm*	70-36-17-XXX-YYY-160-WKZ
Ring 35 mm*	70-35-17-XXX-YYY-160-WKZ
Ring 34 mm*	70-34-17-XXX-YYY-160-WKZ
Ring 30 mm*	70-30-17-XXX-YYY-160-WKZ
Ring 26 mm*	70-26-17-XXX-YYY-160-WKZ

* Ringmontagen sind in der Bauhöhe gemäß Tabelle sowie in **+3** und **+6 mm** höheren Ausführungen erhältlich. Bitte bei der Bestellangabe berücksichtigen.

* Ring mountings are available in the construction heights as listed in the table as well as in **+3** and **+6 mm** higher versions. Please take this into account for ordering.

XXX = Bauhöhe Vorderfuss | YYY = Bauhöhe Distanzrolle | WKZ (siehe Seite 3) / ohne WKZ = 000 (siehe Seite 27)

XXX = Construction height front foot | YYY = Construction height distance rings | WKZ (see page 3) / without WKZ = 000 (see page 27)

Taktische Montagen



Taktische Montagen

Ø	Bauhöhe	Vorneigung	Festmontage ohne Universalschnittstelle	Preis	Festmontage mit Universalschnittstelle	Preis
30	18		Best.-Nr. 511980	239,00 €	Best.-Nr. 511990	269,00 €
30	23		Best.-Nr. 511981	239,00 €	Best.-Nr. 511991	269,00 €
30	18	20 MOA	Best.-Nr. 511982	239,00 €	Best.-Nr. 511992	269,00 €
30	23	20 MOA	Best.-Nr. 511983	239,00 €	Best.-Nr. 511993	269,00 €
34	16		Best.-Nr. 511984	239,00 €	Best.-Nr. 511994	269,00 €
34	21		Best.-Nr. 511985	239,00 €	Best.-Nr. 511995	269,00 €
34	16	20 MOA	Best.-Nr. 511986	239,00 €	Best.-Nr. 511996	269,00 €
34	21	20 MOA	Best.-Nr. 511987	239,00 €	Best.-Nr. 511997	269,00 €

Taktische Montagen



Taktische Montagen

Ø	Bauhöhe	Vorneigung	Schnellspannmontage ohne Universalschnittstelle	Preis	Schnellspannmontage mit Universalschnittstelle	Preis
30	18		Best.-Nr. 511960	299,00 €	Best.-Nr. 511970	329,00 €
30	23		Best.-Nr. 511961	299,00 €	Best.-Nr. 511971	329,00 €
30	18	20 MOA	Best.-Nr. 511962	299,00 €	Best.-Nr. 511972	329,00 €
30	23	20 MOA	Best.-Nr. 511963	299,00 €	Best.-Nr. 511973	329,00 €
34	16		Best.-Nr. 511964	299,00 €	Best.-Nr. 511974	329,00 €
34	21		Best.-Nr. 511965	299,00 €	Best.-Nr. 511975	329,00 €
34	16	20 MOA	Best.-Nr. 511966	299,00 €	Best.-Nr. 511976	329,00 €
34	21	20 MOA	Best.-Nr. 511967	299,00 €	Best.-Nr. 511977	329,00 €

Ringerteil

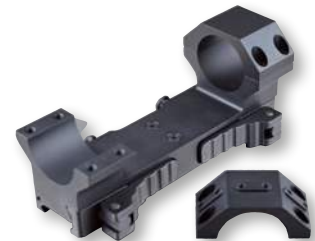

Ringerteil mit Universalschnittstelle für taktische Montagen (Austauschteil)

Ringdurchmesser	Ausrichtung 90° + 2 x 45°	Preis
30 mm	Best.-Nr. 512000	39,00 €
34 mm	Best.-Nr. 512001	39,00 €

Ringerteil (Austauschteil)



Adapter mit Universalschnittstelle finden Sie auf Seite 202.

Taktische Montage

Flex offset + 50 mm

Schnellspannmontage				
Durchmesser	Bauhöhe	Vorneigung	Bestellnummer	Preis
30	34	0 - 20MOA	512125	397,00 €
34	32	0 - 20MOA	512126	397,00 €
Swarovski	24		512127	299,00 €
Zeiss	23		512128	299,00 €
Swarovski	24	0 - 20MOA	512129	299,00 €
Zeiss	23	0 - 20MOA	512130	299,00 €

Festmontage				
Durchmesser	Bauhöhe	Vorneigung	Bestellnummer	Preis
30	34	0 - 20MOA	512131	337,00 €
34	32	0 - 20MOA	512132	337,00 €
Swarovski	24		512133	239,00 €
Zeiss	23		512134	239,00 €
Swarovski	24	0 - 20MOA	512135	239,00 €
Zeiss	23	0 - 20MOA	512136	239,00 €



Abbildung zeigt Montage mit Universalschnittstelle.



Tactical-Flex

- Vorneigung veränderbar:
0 - 20MOA/20 - 40MOA
- Ringe auswechselbar

Abbildung zeigt
2 Ringpaare mit USS

20-MOA

0-MOA

Taktische Montage

Flex

Schnellspannmontage				
Durchmesser	Bauhöhe	Vorneigung	Bestellnummer	Preis
30	23	0 - 20MOA	512100	299,00 €
30	23	20 - 40MOA	512101	299,00 €
34	21	0 - 20 MOA	512102	299,00 €
34	21	20 - 40 MOA	512103	299,00 €

Festmontage				
Durchmesser	Bauhöhe	Vorneigung	Bestellnummer	Preis
30	23	0 - 20MOA	512110	239,00 €
30	23	20 - 40MOA	512111	239,00 €
34	21	0 - 20 MOA	512112	239,00 €
34	21	20 - 40 MOA	512113	239,00 €

Ringpaar für Flexmontage ohne Universalschnittstelle				
Durchmesser	Bauhöhe	Vorneigung	Bestellnummer	Preis
30	12	0 - 20MOA	512120	98,00 €
30	12	20 - 40MOA	512121	98,00 €
34	9	0 - 20 MOA	512122	98,00 €
34	9	20 - 40 MOA	512123	98,00 €

Langwaffen

Kurzwaffen

Freie Waffen

Optik + Montagen

Munition

Bekleidung

Zubehör

Tuning und Teile



100% Made
in Germany

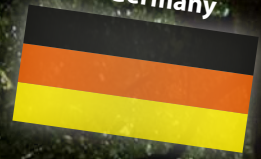

NOCH NIE WAR 100%
TREFFEN SO EINFACH!



Vorteile BASIS®

- 100 % Kompatibilität
- 100 % Reproduzierbarkeit
- Absolut spannungsfreie Montage
- Schussfest in allen jagdlichen Kalibern
- Setzschussverhalten bleibt aus
- Günstige Nachrüstung zusätzlicher Optiken oder Waffen
- Einfachste Handhabung für den Schützen
- Hochwertige Qualität „Made in Germany“

TRADITION &
INNOVATION IM BLUT

6 Schnittstellen vorne und hinten für mittige oder seitlich angeordnete Anbauteile

Eingearbeitete Nut für Sicht auf die Skala der Höhenverstellung im Anschlag

ab Best.-Nr. 511340
Montageschiene BASIS® TAC

€ 310,-

Extrem schlankes Design für Sicht auf die Skala der Seitenverstellung im Anschlag

NEU

Grundkörper aus einem Stück gefertigt

Großflächige Aufnahme-schalen für perfekten Sitz und außergewöhnlich starken Halt der Optik

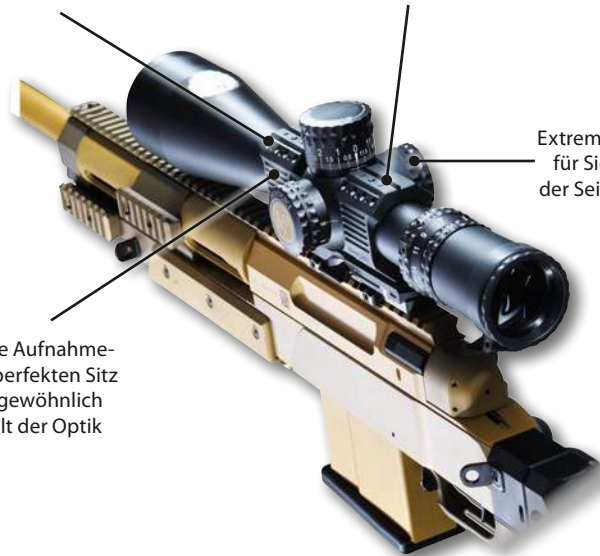

Docter sight

Weaver/Picatinny

Aimpoint

Aufnahme Schnittstellen

ab Best.-Nr. 511345
Anbauteile BASIS® TAC

€ 52,-

Montageschiene BASIS®



Ring mit Ringe



Aimpoint Micro H1



Docter sight / Meosight



Prisma 70°



S&B



Swarovski SR



Weaver/Picatinny



Zeiss ZM

Was macht das Prinzip der BASIS® so einzigartig?

Die Montageschiene wird auf jeder Grundschiene immer mit demselben Drehmoment und absolut spielfrei in allen Achsen formschlüssig verriegelt = Voraussetzung für den 100% reproduzierbaren Optikwechsel auf einer oder mehreren Waffen.

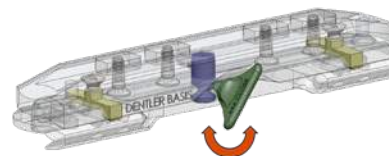

Grundprinzip BASIS®

Grundschiene
ab € 107,70

Montageschiene BASIS®
ab € 185,70

Montagesystem BASIS®

100% kompatibel zueinander und auf null Toleranz konstruiert, verbindet das zweiteilige System BASIS® jedes Waffenmodell absolut zuverlässig mit der jeweiligen Zieloptik. Mit wirklich hundertprozentiger Reproduzierbarkeit nutzen Sie mehrere Zieloptiken sicher und einfachst auf jeder Ihrer Waffen. Einmalig eingestellt, verriegelt die Montageschiene immer mit dem gleichen Drehmoment und spielfrei auf der Grundschiene. Das einst flauere Gefühl nach dem Ab- und Aufsetzen Ihrer Optik gehört der Vergangenheit an, denn die BASIS® gibt Ihnen als Jäger echtes Vertrauen in Ihr Handwerkszeug.

- Anschütz 1780, 1781
- Antonio Zoli 1900
- Benelli Argo
- Bergara Scout, BX11, BA13
- Blaser R8, R93, K95, BD14 u.a.
- BRNO ZKK 602
- Browning Bar, Maral, X-Bolt
- Brüner CZ 550, CZ 557
- Haenel Jäger 10
- Heym SR21, SR30
- HK SLB 2000
- Howa long / short
- Marlin 1895
- Mauser M96, M98, M12, M18

- Merkel RX.Helix, SR1, K3, B3, B4
- Remington 700 long / short
- Röbller Titan 3 / 6
- Sabatti Mercury 870, Sapphire
- Sako 85, A7
- Sauer 80, 90, 100, 101, 200, 202, 303
- SteelAction HS, HM
- Steyr-Mannlicher
- SM12, Classic, ProHunter L / M / S
- Tikka T3, T3x
- Verney-Carron Impact LA, Speedline
- Weaver-Picatinny long / short
- Rohling 161 mm

Für weitere Modelle fragen den Fachhandel



H&N – Geschosse für höchste Ansprüche

H&N Sport ist einer der weltweit führenden Hersteller von hochpräzisen Geschossen für Wiederlader und Vorderlader. Und das seit mehr als 180 Jahren. Seit den 1950er Jahren fertigt H&N neben Vorderlader-Geschossen auch Geschosse für großkalibrige Waffen.

H&N Geschosse Kurzwaffen



Best.-Nr.	Kaliber	Geschossart	Bezeichnung
102800	7,65 mm (.309)	RN HS	H&N Bleigeschosse VE: 500, 71 grs.
102801	7,65 mm (.309)	RN HS	H&N Bleigeschosse VE: 500, 86 grs.
102805	7,65 mm (.311)	RN HS	H&N Bleigeschosse VE: 500, 86 grs.
102810	.32 (.312)	WC HB L	H&N Bleigeschosse VE: 500, 100 grs.
102815	.32 (.313)	WC HB L	H&N Bleigeschosse VE: 500, 100 grs.
102820	.32 (.314)	WC HB L	H&N Bleigeschosse VE: 500, 90 grs.
102821	.32 (.314)	WC HB L	H&N Bleigeschosse VE: 500, 100 grs.
102822	.32 (.314)	WC HB HS	H&N Bleigeschosse VE: 500, 100 grs.
102823	.32 (.314)	RN HS	H&N Bleigeschosse VE: 500, 100 grs.
102832	9 mm (.356)	SWC HS	H&N Bleigeschosse VE: 500, 125 grs.
102834	9 mm (.356)	HP HS	H&N Bleigeschosse VE: 500, 100 grs.
102836	9 mm (.356)	HP HS	H&N Bleigeschosse VE: 500, 115 grs.
102838	9 mm (.356)	RN HS	H&N Bleigeschosse VE: 500, 125 grs.
102839	9 mm (.356)	HP HS	H&N Bleigeschosse VE: 500, 125 grs.
1028391	9 mm (.356)	HP HS	H&N Bleigeschosse VE: 2.000, 125 grs.
102840	9 mm (.356)	TC HS	H&N Bleigeschosse VE: 500, 125 grs.
102841	9 mm (.356)	TC HS	H&N Bleigeschosse VE: 500, 145 grs.
102842	9 mm (.356)	TC HS	H&N Bleigeschosse VE: 500, 147 grs.
102843	9 mm (.356)	RN HS	H&N Bleigeschosse VE: 500, 145 grs.
102844	9 mm (.356)	HP HS	H&N Bleigeschosse VE: 500, 145 grs.
102860	9 mm (.357)	TC HS	H&N Bleigeschosse VE: 500, 127 grs.
102861	9 mm (.357)	HP HS	H&N Bleigeschosse VE: 500, 127 grs.
102863	9 mm (.357)	HP HS	H&N Bleigeschosse VE: 500, 147 grs.
102870	.38/.357 (.357)	WC HB L	H&N Bleigeschosse VE: 500, 148 grs.
102872	.38/.357 (.357)	SWC PC	H&N Bleigeschosse VE: 500, 158 grs.
102873	.38/.357 (.357)	WC HS HB-B	H&N Bleigeschosse VE: 500, 148 grs.
102874	.38/.357 (.357)	WC HS HB-B	H&N Bleigeschosse VE: 500, 85 grs.
102876	.38/.357 (.357)	WC HS HB-B	H&N Bleigeschosse VE: 500, 125 grs.
1028761	.38/.357 (.357)	WC HS HB-B	H&N Bleigeschosse VE: 2.000, 125 grs.
102877	.38/.357 (.357)	SWC HS	H&N Bleigeschosse VE: 500, 158 grs.
102878	.38/.357 (.357)	RN HS	H&N Bleigeschosse VE: 500, 158 grs.
102879	.38/.357 (.357)	TC HS	H&N Bleigeschosse VE: 500, 125 grs.
102880	.38/.357 (.357)	TC HS	H&N Bleigeschosse VE: 500, 158 grs.
102881	.38/.357 (.357)	HP HS	H&N Bleigeschosse VE: 500, 158 grs.
1028811	.38/.357 (.357)	HP HS	H&N Bleigeschosse VE: 2.000, 158 grs.
102882	.38/.357 (.357)	TC HS	H&N Bleigeschosse VE: 500, 180 grs.
102883	.38/.357 (.357)	HP HS	H&N Bleigeschosse VE: 500, 180 grs.
1028831	.38/.357 (.357)	HP HS	H&N Bleigeschosse VE: 2.000, 180 grs.

Best.-Nr.	Kaliber	Geschossart	Bezeichnung
102884	.38/.357 (.357)	RN HS	H&N Bleigeschosse VE: 500, 200 grs.
102885	.38/.357 (.357)	TC HS	H&N Bleigeschosse VE: 500, 200 grs.
102886	.38/.357 (.357)	WC HB PC	H&N Bleigeschosse VE: 500, 148 grs.
102900	.40 (.401)	TC HS	H&N Bleigeschosse VE: 500, 180 grs.
102901	40 (.401)	HP HS	H&N Bleigeschosse VE: 500, 180 grs.
102903	40 (.401)	TC HS	H&N Bleigeschosse VE: 500, 195 grs.
102915	.44 (.427)	TC HS	H&N Bleigeschosse VE: 500, 200 grs.
102916	.44 (.428)	TC HS CG	H&N Bleig. VE: 250, 200 grs., Crimp-Rill
102920	.44 (.429)	HP HS	H&N Bleigeschosse VE: 500, 200 grs.
102921	.44 (.429)	TC HS	H&N Bleigeschosse VE: 500, 200 grs.
102922	.44 (.429)	WC HB HS	H&N Bleigeschosse VE: 500, 220 grs.
102923	.44 (.429)	SWC HS	H&N Bleigeschosse VE: 500, 240 grs.
102924	.44 (.429)	HP HS	H&N Bleigeschosse VE: 500, 240 grs.
102925	.44 (.430)	TC HS	H&N Bleigeschosse VE: 500, 240 grs.
102927	.44 (.429)	TC HS	H&N Bleigeschosse VE: 500, 240 grs.
102928	.44 (.429)	TC HS CG	H&N Bleig. VE: 250, 240 grs., Crimp-Rille
102929	.44 (.430)	TC HS	H&N Bleigeschosse VE: 250, 300 grs.
102953	.45 (.451)	SWC HS	H&N Bleigeschosse VE: 500, 200 grs.
102954	.45 (.452)	SWC HS	H&N Bleigeschosse VE: 500, 200 grs.
102955	.45 (.451)	RN HS	H&N Bleigeschosse VE: 500, 200 grs.
102956	.45 (.452)	RN HS	H&N Bleigeschosse VE: 500, 200 grs.
102957	.45 (.451)	RN HS	H&N Bleigeschosse VE: 500, 230 grs.
102958	.45 (.452)	RN HS	H&N Bleigeschosse VE: 500, 230 grs.
102959	.45 (.451)	TC HS	H&N Bleigeschosse VE: 500, 200 grs.
102960	.45 (.451)	HP HS	H&N Bleigeschosse VE: 500, 200 grs.
102961	.45 (.452)	TC HS	H&N Bleigeschosse VE: 500, 200 grs.
102962	.45 (.452)	HP HS	H&N Bleigeschosse VE: 500, 200 grs.
102963	.45 (.452)	HP HS	H&N Bleigeschosse VE: 500, 185 grs.
102964	.45 (.451)	SWC HS	H&N Bleigeschosse VE: 500, 230 grs.
102966	.45 (.451)	SWC HS	H&N Bleigeschosse VE: 500, 195 grs.
102967	.45 (.452)	SWC HS	H&N Bleigeschosse VE: 500, 195 grs.
102968	.45 (.452)	SWC PC	H&N Bleigeschosse VE: 500, 200 grs.
102969	.45 (.452)	TC HS	H&N Bleigeschosse VE: 500, 230 grs.
102980	.45 (.452)	TC HS	H&N Bleigeschosse VE: 500, 250 grs.
102981	.45 (.454)	TC HS	H&N Bleigeschosse VE: 500, 250 grs.
102983	.45 (.452)	TC HS CG	H&N Bleig. VE: 250, 250 grs., Crimp-Rille
103000	.50 (.501)	TC HS	H&N Bleigeschosse VE: 250, 300 grs.
103001	.50 (.501)	HP HS	H&N Bleigeschosse VE: 250, 300 grs.

H&N High Speed-Geschosse vereinen die Vorteile von Bleigeschossen (gute Anpassung an das Laufprofil, schnelle Energieabgabe im Zielmedium) mit denen von Mantelgeschossen (keine Verbleiung, hohe Belastbarkeit). Die Kombination der Kupferschicht mit der speziellen Kunststoffschicht macht diese Geschosse so einzigartig und beliebt.

Die Ladedaten speziell für die High Speed-Geschosse liegen in Form eines H&N-Prospektes vor, der über H&N oder Waimex bezogen werden kann.

H&N Geschosse Büchsen

Best.-Nr.	Kaliber	Geschossart	Bezeichnung
103101	.22 (.224)	RN HS	H&N Bleigeschosse VE: 1000, 45 grs.
103103	.22 (.224)	RN HS	H&N Bleigeschosse VE: 1000, 55 grs.
103111	6,5 mm (.264)	RN HS	H&N Bleigeschosse VE: 500, 140 grs.
103121	7 mm (.284)	RN HS	H&N Bleigeschosse VE: 500, 160 grs.
103131	.30 (.308)	RN HS	H&N Bleigeschosse VE: 500, 110 grs.
103141	.30 (.308)	HP HS	H&N Bleigeschosse VE: 500, 125 grs.
103143	.30 (.308)	TC HS	H&N Bleigeschosse VE: 500, 165 grs.
103151	.30 (.308)	RN HS	H&N Bleigeschosse VE: 500, 165 grs.
103173	.303 (.312)	RN HS	H&N Bleigeschosse VE: 500, 180 grs.
103183	8 mm (.323)	RN HS	H&N Bleigeschosse VE: 500, 190 grs.
103191	8 mm (.321)	TC HS	H&N Bleigeschosse VE: 500, 148 grs.
103193	8 mm (.321)	TC HS	H&N Bleigeschosse VE: 500, 170 grs.
103231	45/70 (.458)	TC HS	H&N Bleigeschosse VE: 250, 300 grs.
103233	45/70 (.458)	TC HS	H&N Bleigeschosse VE: 250, 350 grs.
103235	45/70 (.458)	TC HS	H&N Bleigeschosse VE: 250, 400 grs.
103236	45/70 (.458)	HP HS	H&N Bleigeschosse VE: 250, 300 grs.

Legende:



WC HB / Wadcutter Hollow Based:
für leichte und präzise Scheibenladungen



SWC / Semi-Wadcutter:
für mittlere Scheibenladungen



RN / Round Nose:
für alle Waffenarten, wird vorwiegend zum praktischen Schießen verwendet



TC / Truncated Cone:
für alle Waffenarten, vorwiegend für großkalibrige Revolver aber auch für Pistolen



HP / Hollow Point:
für alle Waffenarten, bringen oft den „Hauch“ Vorsprung

Das Buch zum Thema



Wiederladen für Profis und Einsteiger

Das Profi-Wissen für ambitionierte Wiederlader von H&N-Geschossen. Mit wertvollen Tipps und Tricks und Gerätebeschreibungen.

Best.-Nr. 102709

ISBN 978-3-00039-274-0

€ 40,-

Gefettet (L)

- gefettetes Bleigeschoss
- für leichte und präzise Scheibenladungen
- (vorzugsweise für WC-Geschosse)
- Geschwindigkeitsniveau bis max. 320 m/s (Vo)

Kunststoffbeschichtet (PC)

- kunststoffbeschichtetes Bleigeschoss
- für moderate Scheibenladungen, besonders geeignet für Ladeautomaten und Polygonläufe
- Geschwindigkeitsniveau bis max. 320 m/s (Vo)

High Speed (HS)

- verkupfertes Bleigeschoss mit zusätzlicher Kunststoffschicht
- verhindert Abschmelzungen und Bleiabrieb
- für alle Ladungen und Waffen, auch für reduzierte Büchsenladungen geeignet
- Geschwindigkeitsniveau über 400 m/s (Vo)
- besondere Zulassungen für Stände mit Mantelgeschossverbot und für das Cowboy-Action-Shooting (BDS-Zulassung in Deutschland)



LAPUA-Munition – Seit 90 Jahren im Dienste der Spitzenschützen

LAPUA Randfeuer-Patronen .22 l.r.

Best.-Nr.	Bezeichnung	Geschoss	Geschwindigkeit [m/s]				Verpackung
			Energie [J]				
			Winddrift [mm] (Seitenwind: 4 m/s)				
0	10	50	100				
100021	.22 lfb, Polar Biathlon	2,59 g	337 148	328 139 2	300 117 38	75 98 141	VE: 50 Umkarton: 5000
100022	.22 lfb, Pistol OSP	2,59 g	277 99	273 197 1	260 88 32	245 78 122	VE: 50 Umkarton: 5000
100023	.22 lfb, Pistol King	2,59 g	292 111	288 107 1	272 96 25	256 85 98	VE: 50 Umkarton: 5000
100024	.22 lfb, Center-X	2,59 g	327 139	320 133 1	289 115 30	277 99 115	VE: 50 Umkarton: 5000
100025	.22 lfb, Midas +	2,59 g	327 139	320 133 1	289 115 30	277 99 115	VE: 50 Umkarton: 5000
100026	.22 lfb, X-Act Nur in Verbindung mit Werksanschluss	2,59 g	327 135	322 134 1	304 120 24	284 104 98	VE: 50 Umkarton: 5000
100027	.22 lfb, Biathlon XTreme	2,59 g	337 147	331 142 1	312 126 25	291 109 100	VE: 50 Umkarton: 5000

¹ Gefahr durch Feuer oder Splitter, Spreng- und Wurfstücke.

Extreme Leidenschaft für Präzision – die X-ACT .22 lfb

Die X-ACT .22 lfb-Munition von Lapua wurde nach einem umfangreichen Forschungsprogramm entwickelt, um die besten Eigenschaften aller Komponenten in einer Patrone zu vereinen. Die Schützen können sich auf die absolute Genauigkeit und Beständigkeit der X-ACT-Patrone verlassen. Lapua X-ACT ist die wahre Verkörperung unserer Passion für Präzision.

Midas+, die Midas-Patrone der neuen Generation

Lapua's Midas+ Randfeuermunition ist die verbesserte Generation von Midas. Die lange Erfolgsgeschichte von Midas .22 lfb Munition brachte viele hervorragende Ergebnisse, die als Grundlage für die Patronen der neuen Generation verwendet wurden. Genau deshalb ist die Midas+ die Wahl vieler Weltklasse-Schützen.

Vielseitigkeit und hervorragende Leistung – Center-X .22 lfb

Die Center-X-Patrone von Lapua gibt Ihnen das Vertrauen eine erstklassige Match-Patrone zu haben. Die Center-X-Munition wird häufig von Randfeuerfans auf der ganzen Welt für Matches eingesetzt. Lapuas Center-X ist eine vielseitige .22 lfb-Patrone, die für ihre hervorragende Leistung in allen Arten von Kleinkaliber-Wettbewerben bekannt ist.

Weltweit beliebtesten Munitionssorten für Olympische Sportpistole – die Pistol OSP .22 LR

Lapua's Pistol OSP ist eine spezialisierte .22 lfb Munition für OSP (Olympische Sportpistolen) Schießdisziplinen. Konstant, genau und präzise. Die Pistol OSP Patrone ist ein Favorit unter Schnellfeuerpistolenschützen weltweit.

Biathlon Xtreme – die neue Must-Have-Biathlon-Munition für die Saison 2018-2019

In Weltklasse-Biathlon-Wettbewerben benötigen Biathleten Munition, die unter schwierigen Bedingungen schnelles und präzises Schießen ermöglicht. Lapua ist stolz darauf, die neue Lapua Biathlon Xtreme Patrone vorstellen zu können, die speziell auf die Anforderungen der Biathlon-Wettkämpfe abgestimmt ist.

Die Lapua Biathlon Xtreme Patrone verwendet ein neu entwickeltes, temperaturunempfindliches Pulver, das unter allen Biathlonbedingungen funktioniert. Die spezielle Form des Geschosses gewährleistet eine zuverlässige und einfache Funktion und zusammen mit dem neuen Pulver bietet es unschlagbare Genauigkeit und konstante Geschwindigkeiten. Während der Produktentwicklung durchlief die Lapua Biathlon Xtreme Patrone umfangreiche Labortests und -berechnungen sowie anspruchsvolle Feldtests für Funktion und Genauigkeit durch zwei der weltbesten Biathlon-Teams.



SKs „Semi-Auto Rifle“ wurde speziell für das Schießen aus Halbautomatischen Waffen entwickelt. Sie wurde so konstruiert, dass sie hervorragende Ergebnisse bei der Verwendung von 10/22-, AR-, 597-, 64-Schusswaffen und vielen mehr, liefert.



NEU

SK Randfeuer-Patronen .22 lfb

Best.-Nr.	Bezeichnung	Geschoss	Geschwindigkeit [m/s] Energie [J] Winddrift [mm] (Seitenwind: 4 m/s)				Verpackung
			0 m	10 m	50 m	100 m	
100006	.22 lfb, Standard Plus	2,59 g	327 138	322 134 1	304 120 24	284 104 98	VE: 50 Umkarton: 5000
100007	.22 lfb, Magazine	2,59 g	327 138	322 134 1	304 120 24	284 104 98	VE: 500 Umkarton: 5000
100008	.22 lfb, Semi-Auto Rifle	2,59 g	345 154	339 149 1	319 132 25	297 114 96	VE: 500 Umkarton: 5000
100009	.22 lfb, Rifle Match	2,59 g	327 138	322 134 1	304 120 24	284 104 98	VE: 50 Umkarton: 5000
100014	.22 lfb, Pistol Match	2,59 g	286 106	282 103 1	267 92 27		VE: 50 Umkarton: 5000
100015	.22 lfb, Pistol Match Spezial	2,59 g	291 110	287 107 1	271 97 27		VE: 50 Umkarton: 5000
100016	.22 lfb, Longe Range Match	2,59 g	337 147 0	332 142 1	313 127 25	291 110 98	VE: 50 Umkarton: 5000
100018	.22 lfb, Biathlon Sport	2,59 g	337 147	332 142 1	313 127 25	291 110 98	VE: 50 Umkarton: 5000
100019	.22 lfb, Flatnose Match	2,59 g	328 139	322 134 1	300 116 30	275 98 121	VE: 50 Umkarton: 5000
100020	.22 lfb, Flatnose Target	2,59 g	328 139	322 134 1	300 116 30	275 98 121	VE: 50 Umkarton: 5000

¹ Gefahr durch Feuer oder Splitter, Spreng- und Wurfstücke.

Die SK Munition wird auf modernen Maschinen gefertigt, die ein Höchstmaß an Präzision und Stabilität für jede einzelne Patrone garantieren. In Ihrer Leistungsklasse bietet die SK Munition ein ausgezeichnetes Preis-Leistungs-Verhältnis. SK Standard+ Patronen, SK Pistol Match Patronen und Rifle Match Patronen findet man sehr oft bei Wettkämpfen. Auf die „Munition aus Schönebeck“ ist wirklich Verlass.



Bronze



FMJ = Vollmantel

FMJ-BT = Vollmantel mit Torpedheck

PMC – höchste Zuverlässigkeit und Präzision

Alle PMC-Patronen durchlaufen ein rigoroses Inspektionsverfahren mittels elektronischem Pulverprüfsystem. Dieses Prüfverfahren gewährleistet eine genaue Messung der entsprechenden Pulvercharge jeder einzelnen Patrone. Falls die Pulvercharge einer Patrone nur im Minimalbereich abweicht – ein Unterschied von nur 2/10 Grains reichen aus – dann stoppt das Prüfsystem den Prozess und die betreffende Patrone wird ausgesondert.

Kaum ein anderer Munitionshersteller kann eine größtmögliche Gleichmäßigkeit und Zuverlässigkeit der Munition gewährleisten als PMC.

PMC Bronze Line

Für Schützen und Jäger, die eine preisgünstige Qualitätsmunition zu schätzen wissen, bietet die PMC Bronze Line hohe Zuverlässigkeit und Präzision.

Die PMC Bronze Line eignet sich besonders für das Training bzw. den Wettkampf. Denn die beliebte PMC Bronze Line-Büchsenmunition erlaubt Schützen und Jägern das preisbewusste, kostengünstige und regelmäßige Training, ohne dabei die Brieftasche allzu sehr zu belasten. Innerhalb der PMC Bronze Line werden ausschließlich qualitativ hochwertige Vollmantel-Spitzgeschosse mit Torpedheck (FMJ-BT - Full Metal Case – Boat Tail) verladen.



NEU



Best.-Nr. 108800

.223 Remington

Geschoss: FMJ-BT

.223 Remington		Ballistischer Koeffizient: 0.243 Geschossgewicht: 55 grains				
Ballistische Daten		Lauflänge: 61 cm				
Weite (yards)	Mündung	100	200	300	400	500
Geschwindigkeit (ft/s)	3200	2833	2493	2180	1893	1635
Flugbahn (inches)	-1.50	1.43	0.00	-7.06	-21.48	-45.47
Energie (foot-pounds)	1250					



.308 Winchester (7.62 NATO)		Ballistischer Koeffizient: 0.398 Geschossgewicht: 147 grains				
Ballistische Daten		Lauflänge: 61 cm				
Weite (yards)	Mündung	100	200	300	400	500
Geschwindigkeit (ft/s)	2780	2575	2380	2194	2018	1851
Flugbahn (inches)	-1.50	1.88	0.00	-8.03	-23.29	-47.11
Energie (foot-pounds)	2522					



NEU

Best.-Nr. 108850
.308 Winchester (7.62 NATO)
 Geschoss: FMJ-BT

9mm Luger 9A		Geschossgewicht: 115 grains			
Ballistische Daten					
Weite (yards)	Mündung	25	50	75	100
Geschwindigkeit (ft/s)	1150	1099	1057	1020	988
Flugbahn (inches)		0.65	0.00	-2.59	-7.26
Energie (foot-pounds)	338				



NEU

Best.-Nr. 108050
9mm Luger 9A
 Geschoss: FMJ

9mm Luger 9G		Geschossgewicht: 124 grains			
Ballistische Daten					
Weite (yards)	Mündung	25	50	75	100
Geschwindigkeit (ft/s)	1110	1059	1017	980	949
Flugbahn (inches)		0.71	0.00	-2.83	-7.86
Energie (foot-pounds)	339				



NEU

Best.-Nr. 108055
9mm Luger 9G
 Geschoss: FMJ

Büchsen- munition



TUG® nature + Torpedo Universal Geschoss nature+

Weltweit erstes bleifreies Mantelgeschoss. Gekappte Geschoss-Spitzen übertragen die Energie noch schneller. Das Resultat: absolut zuverlässige Stoppwirkung, maximale Wildbreterhaltung, kaum Hämatome.



TAG® Torpedo Alternativ Geschoss

Überzeugt durch ultimative Schockwirkung im universellen Einsatz: TAG®, das bleifreie BRENNEKE Teilerlegungsgeschoss aus hochreinem Kupfer.

Bleifrei

TIG® Torpedo Ideal Geschoss

Das weiche Zweikern-Teilerlegungsgeschoss für die Jagd auf leichtes bis mittelschweres Wild. Der harte hintere Kern deformiert pilzartig und gibt dabei maximale Energie ab.

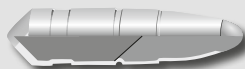

TUG® Torpedo Universal Geschoss

Die hohe Durchschlagskraft hat das Zweikern-Teilerlegungsgeschoss seiner relativ geringen Aufpilzbereitschaft zu verdanken. Auf die Wirkung bei mittelschwerem bis schwerem Wild – von Hirsch bis Büffel – verlassen sich Jäger auf der ganzen Welt.



TOG® Torpedo Optimal Geschoss

Die Starkmantel-Konstruktion der TOG®-Deformationsgeschosse pilzt auf, ohne Masse abzugeben. Von den hochpräzisen Weitschusseigenschaften profitieren Jäger weltweit bei allen Wildarten und (Schwer-)Gewichten.



Basic

Sie suchen nach einem günstigen Geschoss, das schnell und genau anspricht? In den Basic Teilerlegungsgeschossen steckt alles, was eine echte BRENNEKE ausmacht, inklusive Scharfrand. Wirken absolut zuverlässig auf leichtes und mittleres Wild bis 50 Kilogramm.

Bleihaltig

Kaliber	BRENNEKE Geschoss bleifrei	Geschoss-gewicht g/grs	V ₀ /V ₁₀₀ (m/s)	E ₀ /E ₁₀₀ (J)	Stck. je Pckg.	€ Preis je Pckg.	Art.-Nr.
7x57		8,3/128	870/710	3141/2095	20	86,00	100671
7x57 R		8,3/128	851/744	3004/2297	20	92,00	100670
7x65 R BRENNEKE		8,3/128	880/719	3214/2147	20	89,00	100673
.308 Win.		9,5/147	895/766	3805/2788	20	85,00	100674
.30-06 Spr.		9,5/147	895/766	3805/2788	20	85,00	100675
8x57 JS		9,7/150	880/751	3756/2735	20	86,00	100678
8x57 JRS		9,7/150	830/705	3341/2414	20	89,00	100677
8x68 S		9,7/150	1010/868	4947/3656	20	119,50	100679
9,3x62		14,2/220	825/723	4853/3725	20	113,00	100681
9,3x74 R		14,2/220	780/681	4338/3307	20	116,00	100682
6,5x57 R		8,4/130	849/727	3035/2229	20	86,00	100619
7x57 R		10,4/160	753/632	2948/2077	20	91,00	100622
7x64 BRENNEKE		10,4/160	850/712	3757/2640	20	86,00	100623
.308 Win.		10,0/155	870/722	3785/2606	20	86,00	100625
.30-06 Spr.		10,0/155	900/748	4050/2798	20	86,00	100626
.300 Win. Mag.		10,0/155	990/829	4920/3447	20	105,00	100627
8x57 JS		11,3/175	844/685	4025/2649	20	89,00	100631
8x57 JRS		11,3/175	800/646	3616/2358	20	98,00	100632
9,3x62		14,6/225	820/668	4908/3257	20	118,00	100634

Kaliber	BRENNEKE Geschoss bleihaltig	Geschoss-gewicht g/grs	V ₀ /V ₁₀₀ (m/s)	E ₀ /E ₁₀₀ (J)	Stck. je Pckg.	€ Preis je Pckg.	Art.-Nr.	
7x57		11,5/177	760/681	3321/2668	20	73,00	100573	
7x57 R		11,5/177	750/672	3234/2597	20	82,00	100574	
7x64 BRENNEKE		11,5/177	830/747	3961/3210	20	73,00	100570	
7x65 R BRENNEKE		11,5/177	820/738	3866/3132	20	76,00	100572	
7 mm Rem. Mag.		11,5/177	890/803	4555/3708	20	89,00	100576	
.308 Win.		9,7/150	870/770	3671/2876	20	67,00	100571	
.30-06 Spr.		9,7/150	910/807	4016/3159	20	67,00	100578	
8x57 JS		12,8/198	800/720	4096/3318	20	69,00	100577	
8x57 JRS		12,8/198	750/673	3600/2899	20	77,50	100579	
8x64 S BRENNEKE		12,8/198	848/762	4600/3720	20	85,00	100580	
.308 Win.		11,7/181	780/699	3559/2858	20	69,00	100550	
.30-06 Spr.		11,7/181	840/755	4128/3335	20	69,00	100551	
.30 R Blaser		11,7/181	860/774	4327/3505	20	96,00	100555	
.300 Win. Mag.		11,7/181	940/849	5169/4217	20	82,00	100552	
9,3x62		19,0/293	740/680	5202/4393	20	88,00	100553	
.243 Win.		6,2/96	940/835	2721/2147	20	81,00	100593	
7x57 R		9,7/150	800/731	3111/2600	20	87,00	100591	
7x64 BRENNEKE		9,7/150	885/812	3789/3198	20	83,00	100590	
.308 Win.		10,7/165	840/769	3775/3164	20	83,00	100594	
.30-06 Spr.		10,7/165	860/788	3953/3320	20	83,00	100596	
.300 Win. Mag.		10,7/165	970/892	5030/4252	20	94,00	100598	
8x57 JS		11,7/181	810/709	3848/2949	20	90,00	100600	
8x64 S BRENNEKE		14,2/220	780/710	4320/3582	20	96,00	100604	
8x68 S		14,2/220	840/767	5031/4197	20	118,00	100606	
9,3x62		16,0/247	810/740	5249/4380	20	109,00	100697	
9,3x74 R		16,0/247	750/683	4500/3732	20	113,00	100609	
.375 H&H Mag.		17,5/270	835/764	6104/5113	20	126,00	100610	
.308 Win.			12,0/185	778/701	3632/2949	20	47,50	100650
.30-06 Spr.			12,0/185	835/755	4184/3420	20	47,50	100651
8x57 JS			13,0/200	795/713	4108/3304	20	47,50	100653

Weitere ballistische Daten und Kaliber sowie Geschosse für Wiederlader auf www.brenneke.com



Flinten- munition

TOPAS® Sabot nature

Das schnelle, bleifreie Sabot-Geschoss mit geringem Rückstoß – der neue Standard für FLGs

RubinSabot nature

Jagdlich uneingeschränkt einsetzbar, bleifrei, für alle Flintenläufe geeignet, mit Geschosskopf aus lebensmittelechtem Zinn.

SuperSabot

Treibspiegeltechnologie garantiert höchstmögliche Präzision bis zu 100 Meter. Die Aufpülzung hängt vom Zielwiderstand ab (nur für gezogene Läufe).

TOPAS® Sabot

Die perfekte Kombination aus dem klassischen Flintenlaufgeschoss und der Sabot-Technologie. Das unterkalibrige TOPAS hat einen Treibkäfig, ist lafschonend, schnell und preislich besonders attraktiv.

RubinSabot

Mündungsgeschwindigkeit und Energie erhöhen, Reichweite vergrößern, Präzision maximieren? Bei BRENNKE gibt es einen Qualitätsbegriff dafür: RubinSabot.

Classic

Die klassische BRENNKE mit Filzheck gibt es seit 1898. Das 2005 weiterentwickelte Modell bietet dem Jäger höchste Präzision und eindrucksvolle Energiewerte. Geeignet für Drückjagd, Ansitz, Pirsch und Nachsuche bis zu 50 Meter.

Camou®

Günstig im Preis, ideal für Schießkino und Jagd. Bei Drückjagden oder auf der Pirsch erzielt die CAMOU® bis ca. 40 Meter eine perfekte Wirkung. Eine spezielle Beschichtung minimiert die Verbleiung des Laufes.

SuperMagnum

Dank besonders schwerem und extra legiertem Bleikopf erreicht sie maximale Durchschlagskraft. Mit hohen Energiewerten und einer guten Außenballistik bis ca. 100 Meter ist sie die ideale Ergänzung zur Kugel für alle Jagdarten.

OpalMagnum

Mit Streukreisen von unter 10 Zehntimetern bei 5 Schuss auf 100 Meter ist ihre Präzision überragend. Zuverlässig bei Drückjagden und für die Jagd auf schweres Schalenwild sowie auf wehrhaftes Großwild wie Büffel oder Löwen.

K.O. CleanSpeed

Hervorragende Präzision bei geringem Rückstoß und maximaler Magazinkapazität: K.O. CleanSpeed Short (für Repetierflinte) K.O. CleanSpeed Plus (für Selbstladeflinte).

Bleifrei

Bleihaltig



TOPAS® Sabot nature



RubinSabot nature



SuperSabot



TOPAS® Sabot



RubinSabot



Classic



Camou®



SuperMagnum



Opal Magnum



K.O. CleanSpeed

Pionier-Erfahrung ist unbezahlbar

Dennoch: BRENNKE Munition bietet das bestmögliche Preis-Leistungs-Verhältnis. Weil wir uns, 120 Jahre nach Erfindung des Flintenlaufgeschosses, immer noch auf deutsche Präzisions-

arbeit unserer familiengeführten Manufaktur konzentrieren. Und weil es bei der Frage nach waidgerechter Jagdmunition keine Diskussion gibt, sondern nur eine Antwort: BRENNKE.

Treibspiegel-Geschosse

Das Flintenlaufgeschoss wie es auch heute noch bekannt ist, wurde 1898 von Wilhelm Brenneke entwickelt und patentiert. Treibspiegel-Geschosse sind eine Weiterentwicklung des klassischen Flintenlaufgeschosses. Sie erreichen weitaus höhere Mündungsgeschwindigkeiten als klassische Flintenlaufgeschosse, da das eigentliche Geschoss einen kleineren Durchmesser hat als der Lauf. Durch die Ummantelung mit einem Kunststoffkäfig, dem so genannten Sabot, wird der volle Durchmesser erreicht. Der Sabot schont den Lauf und gibt das Geschoss beim Verlassen des

Laufes frei. Drei Treibspiegel-Geschosse von BRENNKE sind bleifrei: das RubinSabot nature, SuperSabot und TOPAS® Sabot nature.

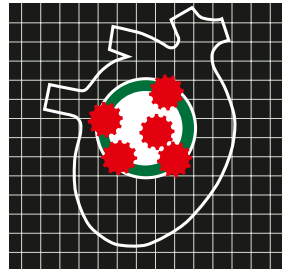

BRENNKE Treibspiegel-Geschosse: präzise bis zu 100 Meter und lafschonend.

Kaliber	BRENNKE Flintenlaufgeschoss	Geschoss-gewicht g/grs	V0 / V50 (m/s)	E0 / E50 (J)	Stck. je Pckg.	€ Preis je Pckg.	Art.-Nr.
bleifrei							
12/70	Rubin Sabot nature	19/293	610/446	3535/1888	5	18,90	100522
16/70	Topas® Sabot nature	17/262	561/413	2675/1452	5	11,00	100535
12/70	Super Sabot	31,8/490	429/350	2926/1942	5	25,20	100510
12/76	Super Sabot	31,8/490	465/374	3438/2220	5	28,30	100511
bleihaltig							
12/70	Topas® Sabot	20,0/309	510/409	2602/1672	5	7,80	100534
12/70	Classic	31,5/490	430/330	2912/1715	5	8,80	100530
16/70		27,0/415	415/322	2325/1397	5	8,80	100531
12/70	Camou	28,4/440	460/331	3000/1557	5	6,50	100545
16/70		23,0/355	480/371	2650/1582	5	7,20	100544
28/70		18,3/282	412/311	1549/885	5	10,70	100546
12/76	Super Magnum	39,0/600	450/335	3947/2188	5	11,10	100542
12/76	Opal Magnum	43,0/666	491/384	5184/3166	5	16,80	100512
12/70	Rubin Sabot	28,0/432	468/374	3067/1954	5	15,10	100520
12/76	Rubin Sabot	28,0/432	519/412	3771/2371	5	17,80	100521
12/60	K.O. Clean-speed Short	28,4/440	380/303	für die Jagd nicht geeignet	100	83,50	100503
12/67,5	K.O. Clean-speed Plus	28,4/440	425/324		100	83,50	100504

Weitere ballistische Daten, Flintenpatronen und Kaliber auf www.brenneke.com



Achtung! Gefahr durch Feuer oder Splitter, Spreng- und Wurfstücke. Von Hitze/Funken/offener Flamme/heißen Oberflächen fernhalten. Nicht rauchen. Nur im Originalbehälter aufbewahren. Brandbekämpfung mit üblichen Vorsichtsmaßnahmen aus angemessener Entfernung.



**Gummistiefel von WAIMEX
aus Naturkautschuk –
handgefertigt**

MADE IN EUROPE



WAIMEX – Jagd Gummistiefel



Handgefertigte Jagdstiefel aus Naturkautschuk – **MADE IN EUROPE**
Mit herausnehmbarer vorgeformter EVA Innensohle.
Verstärkungen im Fußbereich für einen sicheren Halt.
Griffige Profilsohle mit Schockabsorber im Fersenbereich.



€ 69,-

Best.-Nr. 650803..
Model SEGUR

Der einfache Jagdstiefel mit perfekter Passform.
Innen mit Jersey Futter.

Farbe: Grün
Größen: 38 - 48



€ 66,-

Best.-Nr. 650802..
Model SULLY

Jagdstiefel mit variabler Schaftweite durch
seitliche Verstelllasche. Innenfutter Jersey.
Profilsohle für sicheres gehen.

Farbe: Grün
Größen: 42 - 47



€ 89,-

Best.-Nr. 650801..
Model SAINT JOSEPH

Der Jagdstiefel für die kalten Tage mit variabler
Schaftweite durch seitliche Verstelllasche.
Innenfutter 4mm Neopren. Profilsohle für sicheres
gehen.

Farbe: Grün
Größen: 38 - 47



€ 99,-

Best.-Nr. 650800..
Model CARDINAL

Der Luxus Jagdstiefel für die kalten Tage mit
variabler Schaftweite durch seitliche Verstelllasche
und Reißverschluss. Mit YKK-Reißverschluss für
bequemes an und ausziehen. Innenfutter 4mm
Neopren. Profilsohle für sicheres gehen.

Farbe: Braun
Größen: 36 - 48



€ 92,-

Best.-Nr. 650804..
Model LUMBERJACK III

Schnittschutzstiefel mit Schutzklasse 3 mit
Stahlkappe, Rutschhemmende Sohle mit
griffigem Profil, Stiefelhöhe ca. 40, Schnürung
hinten für bessere Passform.

EN ISO 20345 : 2011, EN ISO 17249 : 2013



Welcome to



Smith & Wesson®

STORE

powered by

WAIMEX





SMITH & WESSON – Accessoires

Best.-Nr. 802505
**S&W Stoffabzeichen
„Made in USA“**

€ 5,-



Best.-Nr. 802510
**S&W Aufkleber
„Made in USA“**

(Pckg. à 10 Stück), hinter Glas
€ 32,-



Best.-Nr. 802501
**S&W Anstecker
„Made in USA“**

€ 6,-



Best.-Nr. 802504
**S&W Anstecker „M&P 9 mm / .40-Pistole“
(ohne Abb.)**

€ 6,-

Best.-Nr. 802511
**S&W Aufkleber (Einzelverkauf)
„S&W – An American Tradition –
U.S.A.-Flagge“
(ohne Abb.)**

€ 3,-

Best.-Nr. 802503
**S&W Anstecker
„S&W Pistole M910“**

€ 6,-



Best.-Nr. 802520
S&W Gummiauflage

€ 21,-



Best.-Nr. 8002401
S&W Baseballmütze

€ 24,-

mit Schirm, oliv/weiß, mit M&P™-Logo u.
S&W®-Schriftzug M&P® By Smith & Wesson®
Two-Tone Olive/Putty Cap



Best.-Nr. 802550
**S&W Gürtelschließe
„44 Magnum-Trommel“**

aus Zinn, emailliert
€ 24,-



Best.-Nr. 802553
**S&W Gürtelschließe oval,
mit S&W-Logo**

Antik-Nickel
€ 23,-



€ 16,-

Best.-Nr. 8803001
S&W Small Defender Handgun Case

Außenmaße: 22 x 15 x 3,8 cm

€ 17,-

Best.-Nr. 8803002
S&W Medium Defender Handgun Case

Außenmaße: 33 x 17 x 3,8 cm

€ 20,-

Best.-Nr. 8803003
S&W Large Defender Handgun Case

Außenmaße: 40 x 22 x 3,8 cm



€ 107,-

Best.-Nr. 802800
S&W Aluminiumkoffer

mit S&W-Logo

Best.-Nr. 802801
**Original S&W Plastikkoffer
(ohne Abb.)**

für Kurzwaffen bis 6“ Lauflänge, blau
€ 22,-



Best.-Nr. 802810
**Original S&W Plastikkoffer
(ohne Abb.)**

für Kurzwaffen von 6,5“ bis 8 3/8“ Lauflänge, blau
€ 29,-

Langwaffen

Kurzwaffen

Freie Waffen

Optik + Montagen

Munition

Bekleidung

Zubehör

Tuning und Teile





€ 132,-

Best.-Nr. 88030000

Officer Tactical Range Bag

Incl. zwei Kurzwaffenfutterale (34 x 24 cm), zwei stabile Reisverschlüsse für großes Mittelfach, diverse kleinere Außentaschen, große Tragegriffe, Trageriemen, verstärkter Boden mit breiten Gummifüßen zusätzliche Stabilität, Außenmaße: 55 x 35 x 25 cm



€ 93,-

Best.-Nr. 8803004

S&W® Recruit Tactical Range Bag

schwarz,
Außenmaße: 43 x 25 x 25 cm



€ 36,-

Best.-Nr. 8803006

S&W® Pro Tac Single Handgun Case

schwarz, Einzel-Kurzwaffenfutteral,
Außenmaße: 36 x 20 x 7,6 cm



Best.-Nr. 8803007

S&W® Pro Tac Double Handgun Case

schwarz, Doppel-Kurzwaffenfutteral,
Außenmaße: 39 x 26 x 10 cm

€ 42,-



€ 76,-

Best.-Nr. 8803080

S&W® M&P® Duty Series Small Backpack

schwarz, kleiner Rucksack,
Außenmaße: 46 x 33 x 18 cm



€ 91,-

Best.-Nr. 8803081

S&W® M&P® Pro Tac Large Backpack

schwarz, mittelgroßer Rucksack,
Außenmaße: 51 x 36 x 30 cm



€ 40,-

Best.-Nr. 8803700

S&W® M&P® Compact Pistol Cleaning Kit

im Etui, kompaktes Kurzaffenreinigungs-Set f. .22 - .45



€ 68,-

Best.-Nr. 8803701

S&W® M&P® Compact AR Rifle Cleaning Kit

im Etui, kompaktes Reinigungsset
f. AR15/AR10 Kal. .223 Rem. und .308 Win.

Best.-Nr. 8803710*

S&W® M&P® Field Handgun Cleaning Kit

Einweg-Reinigungs-Set f. Kurzaffen 9 mm - .45



€ 8,-



€ 12,-

Best.-Nr. 8803711*

S&W® M&P® Field Rifle Cleaning Kit

Einweg-Reinigungs-Set f. Büchsen .22 - .338



€ 27,-

Best.-Nr. 8803802*

S&W® Passive Hearing Protection

blau, konventioneller Kapselgehörschutz,
33 Noise Reduction Rate (NRR)

* Nur solange Vorrat reicht



SMITH & WESSON – Handschellen, Holster

Best.-Nr. 801000

S&W Handfessel Mod. 100

vernickelt

€ 47,-



Best.-Nr. 801001

S&W Handfessel Mod. 100

brüniert

€ 66,-

Best.-Nr. 801020

S&W Handfessel Mod. 110

„Large Size“

vernickelt

€ 86,-



Best.-Nr. 801021

S&W Handfessel Mod. 110

„Large Size“

brüniert

€ 90,-

Best.-Nr. 801023

S&W Handfessel Mod. 103

„Large Size“

stainless

€ 73,-



Best.-Nr. 801060

Ersatzschlüssel Nr. 5649

für Handschellen
Mod. 100 / 103 / 104 / 110 / 300

(ohne Abb.)

€ 6,-

Best.-Nr. 801025

S&W Handfessel Mod. 104

„Maximum Security“

€ 99,-



Best.-Nr. 801061

Ersatzschlüssel Nr. 022380100

für Handfessel Mod. 104

(ohne Abb.)

€ 9,-

Best.-Nr. 801027

S&W Handfessel Mod. 300

vernickelt, mit Scharnier

€ 52,-



Best.-Nr. 801028

S&W Handfessel Mod. 110

„Large Size“

brüniert, mit Scharnier

€ 72,-



mit S&W Logo



Smith & Wesson Holster für J-Rahmen

Best.-Nr.	Beschreibung	Preis
801701*	S&W-Galco Lederholster Mod. Speed Master, für J-Rahmen 2 1/8", braun, links, mit S&W-Logo	141,00 €

Smith & Wesson Holster für J-Rahmen

Best.-Nr.	Beschreibung	Preis
801710	S&W-De Santis Lederholster mit Daumensicherung, für J-Rahmen 3", braun, rechts, mit S&W-Logo	116,00 €
801711	S&W-De Santis Lederholster mit Daumensicherung, für J-Rahmen 3", braun, links, mit S&W-Logo	116,00 €
801712	S&W-De Santis Lederholster mit Daumensicherung, für J-Rahmen 3", schwarz, rechts, mit S&W-Logo	116,00 €
801713	S&W-De Santis Lederholster mit Daumensicherung, für J-Rahmen 3", schwarz, links, mit S&W-Logo	116,00 €



mit S&W Logo



mit S&W Logo



Smith & Wesson Holster für K, L, N-Rahmen

Best.-Nr.	Beschreibung	Preis
801720	S&W-Galco Lederholster Mod. Silhouette, für K-Rahmen Rev. 2" - 4", braun, rechts, mit S&W-Logo	135,00 €
801721	S&W-Galco Lederholster Mod. Silhouette, für K-Rahmen Rev. 2" - 4", braun, links, mit S&W-Logo	135,00 €
801730	S&W-Galco Lederholster Mod. Silhouette, für L-Rahmen 2,5" - 4" (M586/686), braun, rechts, mit S&W-Logo	135,00 €
801731	S&W-Galco Lederholster Mod. Silhouette, für L-Rahmen 2,5" - 4" (M586/686), braun, links, mit S&W-Logo	135,00 €
801750	S&W-Galco Gürtelholster Mod. Silhouette, für N-Rahmen Rev., rechts, braun	135,00 €
801751	S&W-Galco Gürtelholster Mod. Silhouette, für N-Rahmen Rev., links, braun	135,00 €



mit S&W Logo

€ 161,-



Best.-Nr. 801732

S&W-Galco Lederholster Mod. F.L.E.T.C.H.

f. S&W M586/686, 4", rechts, braun

Langwaffen

Kurzwaffen

Freie Waffen

Optik + Montagen

Munition

Bekleidung

Zubehör

Tuning und Teile

* Nur solange Vorrat reicht



Smith & Wesson Holster für Pistolen



Best.-Nr.	Beschreibung	Preis
801660	S&W-De Santis Gürtelholster Mini Scabbard, braun, rechts, für S&W Pistole M&P9/40 „Shield“	96,00 €
801661	S&W-De Santis Gürtelholster Mini Scabbard, braun, links, für S&W Pistole M&P9/40 „Shield“	96,00 €
801662	S&W-De Santis Gürtelholster Mini Scabbard, schwarz, rechts, für S&W Pistole M&P9/40 „Shield“	96,00 €
801663	S&W-De Santis Gürtelholster Mini Scabbard, schwarz, links, für S&W Pistole M&P9/40 „Shield“	96,00 €
801666	S&W-De Santis Gürtelholster Thumb Break Scabbard, schwarz, rechts, für S&W Pistole M&P9/40 „Shield“, mit Daumensicherung	116,00 €
801667	S&W-De Santis Gürtelholster Thumb Break Scabbard, schwarz, links, für S&W Pistole M&P9/40 „Shield“ mit Daumensicherung	116,00 €
801672	S&W-De Santis Gürtelholster Speed Scabbard, schwarz, rechts, für S&W Pistole M&P9/40, 4 1/4" Lauf	116,00 €
801673	S&W-De Santis Gürtelholster Speed Scabbard, schwarz, links, für S&W Pistole M&P9/40, 4 1/4" Lauf	116,00 €
801676	S&W-De Santis Gürtelholster Thumb Break Scabbard, schwarz, rechts, für S&W Pistole M&P9/40, 4 1/4" Lauf, mit Daumensicherung	116,00 €
801677	S&W-De Santis Gürtelholster Thumb Break Scabbard, schwarz, links, für S&W Pistole M&P9/40, 4 1/4" Lauf, mit Daumensicherung	116,00 €
801682	S&W-De Santis Gürtelholster Speed Scabbard, schwarz, rechts, für S&W Pistole M&P9c/40c, 3 1/2" Lauf	116,00 €
801683	S&W-De Santis Gürtelholster Speed Scabbard, schwarz, links, für S&W Pistole M&P9c/40c, 3 1/2" Lauf	116,00 €
801686	S&W-De Santis Gürtelholster Thumb Break Scabbard, schwarz, rechts, für S&W Pistole M&P9c/40c, 3 1/2" Lauf, mit Daumensicherung	116,00 €
801687	S&W-De Santis Gürtelholster Thumb Break Scabbard, schwarz, links, für S&W Pistole M&P9c/40c, 3 1/2" Lauf, mit Daumensicherung	116,00 €
801692	S&W-De Santis Gürtelholster Speed Scabbard, schwarz, rechts, für S&W Pistole M&P45, 4 1/2" Lauf	116,00 €
801693	S&W-De Santis Gürtelholster Speed Scabbard, schwarz, links, für S&W Pistole M&P45, 4 1/2" Lauf	116,00 €
801696	S&W-De Santis Gürtelholster Thumb Break Scabbard, schwarz, rechts, für S&W Pistole M&P45, 4 1/2" Lauf, mit Daumensicherung	116,00 €
801697	S&W-De Santis Gürtelholster Thumb Break Scabbard, schwarz, links, für S&W Pistole M&P45, 4 1/2" Lauf, mit Daumensicherung	116,00 €

Smith & Wesson Holster für Governor



mit S&W Logo

Best.-Nr.	Beschreibung	Preis
801770	S&W-De Santis Gürtelholster, für S&W Rev. „Governor“, rechts, braun, ohne Daumensicherung mit S&W Logo	116,00 €
801771	S&W-De Santis Gürtelholster, für S&W Rev. „Governor“, links, braun, ohne Daumensicherung mit S&W Logo	116,00 €
801772*	S&W-De Santis Gürtelholster, für S&W Rev. „Governor“, rechts, schwarz, ohne Daumensicherung mit S&W Logo	116,00 €
801774*	S&W „Dual Angle“ Lederholster, für S&W Rev. „Governor“, rechts, braun, mit Daumensicherung und S&W Logo	173,00 €
801775*	S&W „Dual Angle“ Lederholster, für S&W Rev. „Governor“, links, braun, mit Daumensicherung und S&W Logo	173,00 €
801777*	S&W „Dual Angle“ Lederholster, für S&W Rev. „Governor“, links, schwarz, mit Daumensicherung und S&W-Logo	173,00 €

* Nur solange Vorrat reicht



mit S&W Logo

Smith & Wesson Holster für M 585/686, N-Rahmen

Best.-Nr.	Beschreibung	Preis
801741	S&W „Dual Angle“ Lederholster für M586/686 6", braun, links, mit S&W-Logo, L-Rahmen	173,00 €
801752	S&W „Dual Angle“ Lederholster für N-Rahmen Rev. 6" - 6 1/2", braun, rechts, mit S&W-Logo	173,00 €
801753	S&W "Dual Angle" Lederholster für N-Rahmen Rev. 6" - 6 1/2", braun, links, mit S&W-Logo	173,00 €



mit S&W Logo

Smith & Wesson Holster für M 500/460

Best.-Nr.	Beschreibung	Preis
801762	S&W-De Santis Lederholster für M500 4", braun, rechts, mit S&W-Logo	205,00 €
801763	S&W-De Santis Lederholster für M500 4", braun, links, mit S&W-Logo	205,00 €
801760	S&W Gürtelholster aus Leder, für M460ES und M500ES, 2 3/4", für Rechtshänder	205,00 €



€ 64,-

mit S&W Logo

Best.-Nr. 801764

S&W Leder-Patronentäschchen

braun, für 6 Patronen .500 S&W, mit S&W-Logo

Smith & Wesson Holster für M 22 A/225

Best.-Nr.	Beschreibung	Preis
801780*	S&W-De Santis Lederholster für M22A/225 5 1/2"-Lauf, braun, rechts, mit S&W-Logo, mit verstellbarem Sicherungsriemen	119,00 €



mit S&W Logo



mit S&W Logo

Smith & Wesson Holster für M 41

Best.-Nr.	Beschreibung	Preis
801791*	S&W-De Santis Lederholster für M41 5 1/2"-Lauf, braun, links, mit S&W-Logo, mit verstellbarem Sicherungsriemen	119,00 €

* Nur solange Vorrat reicht

WAIMEX Holster – Top Qualität

Entwickelt von den WAIMEX Spezialisten für Smith & Wesson und Heckler & Koch



Waimex Cordura-Holster, Magazintaschen usw. für K, L-Rahmen und HK P30, USP

Best.-Nr.	Beschreibung	Preis
801830	Cordura-Holster mit Daumensicherung für Heckler & Koch P30/P30L, rechts	19,80 €
801831	Cordura-Holster mit Daumensicherung für Heckler & Koch USP rechts und HK 45	19,80 €
801832	Cordura-Holster mit Daumensicherung für S&W Rev. J-Rahmen bis 3"-Lauf, rechts	19,80 €
801833	Cordura-Holster mit Daumensicherung für S&W Rev. K/L-Rahmen bis 3"-Lauf, rechts	19,80 €
801834	Cordura-Holster mit Daumensicherung für S&W Rev. K/L-Rahmen bis 4"-Lauf, rechts	19,80 €
801835	Cordura-Holster mit Daumensicherung für S&W Rev. K/L/N-Rahmen bis 6 1/2"-Lauf, rechts	19,80 €
801836	Cordura-Holster mit Daumensicherung für M 1911 bis 5"-Lauf, rechts	19,80 €
801837	Cordura-Holster mit Daumensicherung für S&W M&P9/40, rechts	19,80 €
801839	Cordura-Holster mit Daumensicherung für Heckler & Koch SFP9/40	19,80 €
801840	Cordura-Holster mit Daumensicherung für S&W Rev. Mod. 460/500 bis 8 3/8"-Lauf, rechts	30,00 €
801842	Cordura-Holster mit Daumensicherung für S&W Rev. Mod. 500 bis 4-Lauf u. a. große Revolver/Pistolen, rechts	30,00 €
801846	Cordura-Holster für MOLLE-Tragesystem, mit Daumensicherung für S&W K/L Rahmen bis 4", rechts	23,80 €
801850	Kurzweffentuteral abschließbar mit Seitentasche für Waffen bis 6 1/2" Lauflänge	30,00 €
801853	Cordura-Magazintasche mit Klettverschluss und Gürtelschlaufe, auch für DEF-TEC MK-3	19,80 €
801855	Cordura-Tasche mit Klettverschluss und Gürtelschlaufe, für DEF-TEC MK-7 + MK-8 (klein)	12,00 €
801856	Cordura-Tasche mit Klettverschluss und Gürtelschlaufe, für DEF-TEC MK-3	14,80 €
801857	Cordura-Tasche mit Klettverschluss und Gürtelschlaufe, für DEF-TEC MK-6	22,40 €
801858	Cordura-Tasche mit Klettverschluss und Gürtelschlaufe, für DEF-TEC MK-4 (groß)	22,40 €
801860	Magazintasche für doppelreihige Magazine mit Druckknopfverschluss, „Hardshell“, schwarz	9,60 €
801862	Handschellen-Tasche mit Druckknopfverschluss, „Hardshell“, schwarz	12,00 €

Best.-Nr. 801850

WAIMEX Kurz Waffen-Futteralmit WAIMEX-Logo bis 6 1/2"-Lauf Revolver,
abschließbar mit Seitentasche

€ 30,-



Best.-Nr. 801849

**Kurz Waffen-Futteral
für Pistolen und Revolver
(ohne Abb.)**inkl. Optik, bis 8 3/8"-Lauflänge, abschließbar,
mit WAIMEX-Logo

€ 46,-

Best.-Nr. 801100

Handfessel + 2 Schlüssel

€ 19,90

Stainless-Steel-Handfessel mit Kette, Double-Lock, Sicherung und 2 Schlüsseln

Länge: ca. 220 mm**Gewicht:** ca. 280 g**Material:** Stahl 3237 vernickelt

Best.-Nr. 801101

Handfessel + 2 Schlüssel

€ 29,90

Stainless-Steel-Handfessel mit Scharnier, Double-Lock Sicherung und 2 Schlüsseln

Länge: ca. 195 mm**Gewicht:** ca. 320 g**Material:** Stahl 3237 vernickelt

CTTM
Comp-Tac[®]
GEAR FOR SHOOTERS, BY SHOOTERSTM

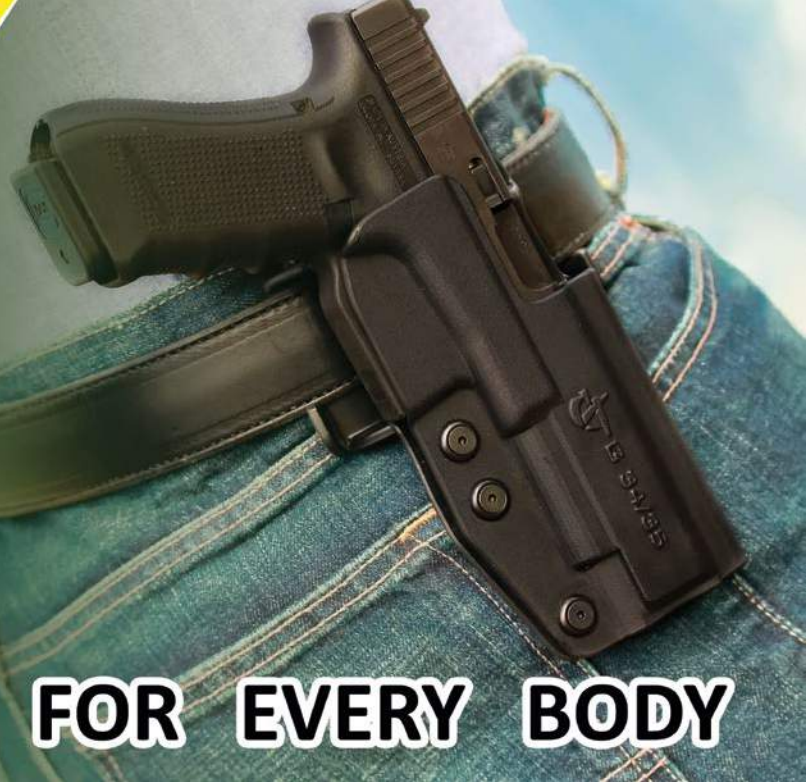

HOLSTER OPTIONS FOR EVERY BODY



Comp-Tac Victory Gear macht seit über 17 Jahren Holster, Magazintaschen und Zubehör. Mit der Idee, dass Holster eine ausgezeichnete Passform und Funktion bieten sollten und das zu einem erschwinglichen Preis.

Comp-Tac Victory Gear bemüht sich seinen Kunden nur das Beste zu geben. Comp-Tac produziert Produkte für die beliebtesten Marken wie z.B. HK, S&W, Glock, Springfield, CZ, Sig Sauer, Walther und viele mehr.

Comp-Tac – Holster

ab Best.-Nr. 871000

International IPSC taugliches Sportholster aus Kydex®

Ausziehwiderstand über zwei Schrauben einstellbar
Alle International Holster werden im Set für drei unterschiedliche Tragemöglichkeiten geliefert:

Gürtel: 1,5" - 2" Breite

Paddle: hohe oder niedrige Trageweise möglich

Drop-Offset: mit Zwischenstück, um einen größeren Abstand zum Körper zu bekommen



International Holster für Pistolen und Revolver

Best.-Nr.	Beschreibung		Preis
871000	Comp-Tac Kydex Holster International™, rechts,	schwarz, f. Colt M1911 Government + Klone, 5"	93,00 €
8710002	Comp-Tac Kydex Holster International™, rechts,	Coyote Brown, f. Colt M1911 Government + Klone, 5"	93,00 €
871001	Comp-Tac Kydex Holster International™, links,	schwarz, f. Colt M1911 Government + Klone, 5"	93,00 €
8710012	Comp-Tac Kydex Holster International™, links,	Coyote Brown, f. Colt M1911 Government + Klone, 5"	93,00 €
871040	Comp-Tac Kydex Holster International™, rechts,	schwarz, f. Springfield TRP Operator Half Rail, 5"	93,00 €
871050	Comp-Tac Kydex Holster International™, rechts,	schwarz, f. Springfield TRP Operator Full Rail, 5"	93,00 €
871060	Comp-Tac Kydex Holster International™, rechts,	schwarz, f. STI Pistole Modell Eagle, 5"	93,00 €
871062	Comp-Tac Kydex Holster International™, rechts,	schwarz, f. STI Pistole Edge, 5" (Long Dust Cover)	93,00 €
871110	Comp-Tac Kydex Holster International™, rechts,	schwarz, f. HK Pistole Mod. P30SK	93,00 €
871111	Comp-Tac Kydex Holster International™, links,	schwarz, f. HK Pistole Mod. P30SK	93,00 €
871120	Comp-Tac Kydex Holster International™, rechts,	schwarz, f. HK Pistolen Mod. P30 + HK45C	93,00 €
8711202	Comp-Tac Kydex Holster International™, rechts,	Coyote Brown, f. HK Pistolen Mod. P30 + HK45C	93,00 €
871121	Comp-Tac Kydex Holster International™, links,	schwarz, f. HK Pistolen Mod. P30 + HK45C	93,00 €
8711212	Comp-Tac Kydex Holster International™, links,	Coyote Brown, f. HK Pistolen Mod. P30 + HK45C	93,00 €
871130	Comp-Tac Kydex Holster International™, rechts,	schwarz, f. HK Pistolen Mod. P30L + HK45	93,00 €
8711302	Comp-Tac Kydex Holster International™, rechts,	Coyote Brown, f. HK Pistolen Mod. P30L + HK45	93,00 €
871131	Comp-Tac Kydex Holster International™, links,	schwarz, f. HK Pistolen Mod. P30L + HK45	93,00 €
8711312	Comp-Tac Kydex Holster International™, links,	Coyote Brown, f. HK Pistolen Mod. P30L + HK45	93,00 €
871181	Comp-Tac Kydex Holster International™, links,	schwarz, f. HK Pistole USP9/40 Full Size + Tactical	93,00 €
871300	Comp-Tac Kydex Holster International™, rechts,	schwarz, f. HK SFP9 Standard (Paddle Mag. Release)	93,00 €
8713001	Comp-Tac Kydex Holster International™, rechts,	F.D.E., f. HK SFP9 Standard (Paddle Mag. Release)	93,00 €
8713002	Comp-Tac Kydex Holster International™, rechts,	Coyote Brown, f. HK SFP9 Std. (Paddle Mag. Release)	93,00 €
8713003	Comp-Tac Kydex Holster International™, rechts,	O.D. Green, f. HK SFP9 Std. (Paddle Mag. Release)	93,00 €
8713004	Comp-Tac Kydex Holster International™, rechts,	Wolf Grey, f. HK SFP9 Std. (Paddle Mag. Release)	93,00 €
871301	Comp-Tac Kydex Holster International™, links,	schwarz, f. HK SFP9 Standard (Paddle Mag. Release)	93,00 €
8713012	Comp-Tac Kydex Holster International™, links,	Coyote Brown, f. HK SFP9 Std. (Paddle Mag. Release)	93,00 €
8713013	Comp-Tac Kydex Holster International™, links,	O.D. Green, f. HK SFP9 Std. (Paddle Mag. Release)	93,00 €

Comp-Tac – Holster

International Holster für Pistolen und Revolver

Best.-Nr.	Beschreibung		Preis
8713014	Comp-Tac Kydex Holster International™, links,	Wolf Grey, f. HK SFP9 Std. (Paddle Mag. Release)	93,00 €
871302	Comp-Tac Kydex Holster International™, rechts,	schwarz, f. HK SFP9L Longslide (Paddle Mag. Release)	93,00 €
8713022	Comp-Tac Kydex Holster International™, rechts,	Coyote Brown, f. HK SFP9L (Paddle Mag. Release)	93,00 €
8713024	Comp-Tac Kydex Holster International™, rechts,	Wolf Grey, f. HK SFP9L (Paddle Mag. Release)	93,00 €
871303	Comp-Tac Kydex Holster International™, links,	schwarz, f. HK SFP9L Longslide (Paddle Mag. Release)	93,00 €
8713032	Comp-Tac Kydex Holster International™, links,	Coyote Brown, f. HK SFP9L (Paddle Mag. Release)	93,00 €
8713034	Comp-Tac Kydex Holster International™, links,	Wolf Grey, f. HK SFP9L (Paddle Mag. Release)	93,00 €
871304	Comp-Tac Kydex Holster International™, rechts,	schwarz, f. HK SFP9 Standard (Push Button Release)	93,00 €
8713042	Comp-Tac Kydex Holster International™, rechts,	Coyote Brown, f. HK SFP9 Std. (Push Button Release)	93,00 €
8713044	Comp-Tac Kydex Holster International™, rechts,	Wolf Grey, f. HK SFP9 Std. (Push Button Release)	93,00 €
871305	Comp-Tac Kydex Holster International™, links,	schwarz, f. HK SFP9 Standard (Push Button Release)	93,00 €
8713052	Comp-Tac Kydex Holster International™, links,	Coyote Brown, f. HK SFP9 Std. (Push Button Release)	93,00 €
8713054	Comp-Tac Kydex Holster International™, links,	Wolf Grey, f. HK SFP9 Std. (Push Button Release)	93,00 €
871306	Comp-Tac Kydex Holster International™, rechts,	schwarz, f. HK SFP9L Longslide (Push Button Release)	93,00 €
8713062	Comp-Tac Kydex Holster International™, rechts,	Coyote Brown, f. HK SFP9L (Push Button Release)	93,00 €
8713064	Comp-Tac Kydex Holster International™, rechts,	Wolf Grey, f. HK SFP9L (Push Button Release)	93,00 €
871307	Comp-Tac Kydex Holster International™, links,	schwarz, f. HK SFP9L Longslide (Push Button Release)	93,00 €
8713072	Comp-Tac Kydex Holster International™, links,	Coyote Brown, f. HK SFP9L (Push Button Release)	93,00 €
8713074	Comp-Tac Kydex Holster International™, links,	Wolf Grey, f. HK SFP9L (Push Button Release)	93,00 €
871310	Comp-Tac Kydex Holster International™, rechts,	schwarz, f. HK SFP40 Standard (Paddle Mag. Release)	93,00 €
871311	Comp-Tac Kydex Holster International™, links,	schwarz, f. HK SFP40 Standard (Paddle Mag. Release)	93,00 €
871520	Comp-Tac Kydex Holster International™, rechts,	schwarz, f. S&W Pistolen Mod. M&P9/40/45 Full Size	93,00 €
8715201	Comp-Tac Kydex Holster International™, rechts,	F.D.E., f. S&W Pistolen Mod. M&P9/40/45 Full Size	93,00 €
8715202	Comp-Tac Kydex Holster International™, rechts,	Coyote Brown, f. S&W Mod. M&P9/40/45 Full Size	93,00 €
871521	Comp-Tac Kydex Holster International™, links,	schwarz, f. S&W Pistolen Mod. M&P9/40/45 Full Size	93,00 €
8715212	Comp-Tac Kydex Holster International™, links,	Coyote Brown, f. S&W Mod. M&P9/40/45 Full Size	93,00 €
871522	Comp-Tac Kydex Holster International™, rechts,	schwarz, f. S&W M&P9/40/45 Pro Series + C.O.R.E.,5	93,00 €
8715222	Comp-Tac Kydex Holster International™, rechts,	Coyote, f. S&W M&P9/40/45 Pro Series + C.O.R.E.,5"	93,00 €
871523	Comp-Tac Kydex Holster International™, links,	schwarz, f. S&W M&P9/40/45 Pro Series + C.O.R.E.,5"	93,00 €
8715232	Comp-Tac Kydex Holster International™, links,	Coyote, f. S&W M&P9/40/45 Pro Series + C.O.R.E.,5"	93,00 €
871526	Comp-Tac Kydex Holster International™, rechts,	schwarz, f. S&W Pistole M&P9/40 Shield + M2.0, 3.1"	93,00 €
871527	Comp-Tac Kydex Holster International™, links,	schwarz, f. S&W Pistole M&P9/40 Shield + M2.0, 3.1"	93,00 €
871601	Comp-Tac Kydex Holster International™, links,***	schwarz, f. S&W J Frame Revolver M340 und M360	93,00 €
871610	Comp-Tac Kydex Holster International™, rechts,***	schwarz, f. alle non-Scandium S&W J Rahmen Rev.	93,00 €
871611	Comp-Tac Kydex Holster International™, links,***	schwarz, f. alle non-Scandium S&W J Rahmen Rev.	93,00 €
871630	Comp-Tac Kydex Holster International™, rechts,	schwarz, für S&W K Rahmen Rev. bis 4" Lauflänge	93,00 €
871631	Comp-Tac Kydex Holster International™, links,	schwarz, für S&W K Rahmen Rev. bis 4" Lauflänge	93,00 €
871640	Comp-Tac Kydex Holster International™, rechts,	schwarz, f. S&W K Rahmen Revolver bis 6" Lauflänge	93,00 €
871641	Comp-Tac Kydex Holster International™, links,	schwarz, f. S&W K Rahmen Revolver bis 6" Lauflänge	93,00 €
871660	Comp-Tac Kydex Holster International™, rechts,	schwarz, f. S&W L Rahmen Revolver bis 4" Lauflänge	93,00 €
871661	Comp-Tac Kydex Holster International™, links,	schwarz, f. S&W L Rahmen Revolver bis 4" Lauflänge	93,00 €
871670	Comp-Tac Kydex Holster International™, rechts,	schwarz, f. S&W L Rahmen Revolver bis 5" Lauflänge	93,00 €



International Holster für Pistolen und Revolver

Best.-Nr.	Beschreibung		Preis
871671	Comp-Tac Kydex Holster International™, links,	schwarz, f. S&W L Rahmen Revolver bis 5" Lauflänge	93,00 €
871680	Comp-Tac Kydex Holster International™, rechts,	schwarz, f. S&W L Rahmen Revolver bis 6" Lauflänge	93,00 €
871681	Comp-Tac Kydex Holster International™, links,	schwarz, f. S&W L Rahmen Revolver bis 6" Lauflänge	93,00 €
871690	Comp-Tac Kydex Holster International™, rechts,	schwarz, f. S&W N Rahmen Rev. bis 2,5" Lauflänge	93,00 €
871691	Comp-Tac Kydex Holster International™, links,	schwarz, f. S&W N Rahmen Rev. bis 2,5" Lauflänge	93,00 €
871700	Comp-Tac Kydex Holster International™, rechts,	schwarz, f. S&W N Rahmen Revolver bis 4" Lauflänge	93,00 €
871701	Comp-Tac Kydex Holster International™, links,	schwarz, f. S&W N Rahmen Revolver bis 4" Lauflänge	93,00 €
871710	Comp-Tac Kydex Holster International™, rechts,	schwarz, f. S&W N Rahmen Revolver bis 5" Lauflänge	93,00 €
871711	Comp-Tac Kydex Holster International™, links,	schwarz, f. S&W N Rahmen Revolver bis 5" Lauflänge	93,00 €
871720	Comp-Tac Kydex Holster International™, rechts,	schwarz, f. S&W N Rahmen Rev. bis 6,5" Lauflänge	93,00 €
871721	Comp-Tac Kydex Holster International™, links,	schwarz, f. S&W N Rahmen Rev. bis 6,5" Lauflänge	93,00 €
871800	Comp-Tac Kydex Holster International™, rechts,	schwarz, f. Beretta 92/96/M9 (nicht M9A1!)	93,00 €
8718002	Comp-Tac Kydex Holster International™, rechts,	Coyote Brown, f. Beretta 92/96/M9 (nicht M9A1)	93,00 €
8718004	Comp-Tac Kydex Holster International™, rechts,	Wolf Grey, f. Beretta 92/96/M9 (nicht M9A1)	93,00 €
871801	Comp-Tac Kydex Holster International™, links,	schwarz, f. Beretta 92/96/M9 (nicht M9A1)	93,00 €
8718012	Comp-Tac Kydex Holster International™, links,	Coyote Brown, f. Beretta 92/96/M9 (nicht M9A1)	93,00 €
871802	Comp-Tac Kydex Holster International™, rechts,	schwarz, f. Beretta Pistole M9A1	93,00 €
8718022	Comp-Tac Kydex Holster International™, rechts,	Coyote Brown, f. Beretta Pistole M9A1	93,00 €
871803	Comp-Tac Kydex Holster International™, links,	schwarz, f. Beretta Pistole M9A1	93,00 €
8718032	Comp-Tac Kydex Holster International™, links,	Coyote Brown, f. Beretta Pistole M9A1	93,00 €
871900	Comp-Tac Kydex Holster International™, rechts,	schwarz, f. CZ Pistolen SP-01 Shadow,P-01,M75,M85	93,00 €
8719002	Comp-Tac Kydex Holster International™, rechts,	Coyote Brown, f. CZ SP-01 Shadow,P-01,M75,M85	93,00 €
871901	Comp-Tac Kydex Holster International™, links,	schwarz, f. CZ Pistolen SP-01 Shadow,P-01,M75,M85	93,00 €
871902	Comp-Tac Kydex Holster International™, rechts,	schwarz, f. CZ Pistole Modell Shadow II	93,00 €
871903	Comp-Tac Kydex Holster International™, links,	schwarz, f. CZ Pistole Modell Shadow II	93,00 €
872030	Comp-Tac Kydex Holster International™, rechts,	schwarz, f. Glock 26/27/28/33 (Generationen 1 - 5)	93,00 €
872031	Comp-Tac Kydex Holster International™, links,	schwarz, f. Glock 26/27/28/33 (Generationen 1 - 5)	93,00 €
872032	Comp-Tac Kydex Holster International™, rechts,	schwarz, f. Glock 26 (Generation 5)	93,00 €
8720322	Comp-Tac Kydex Holster International™, rechts,	Coyote Brown, f. Glock 26 (Generation 5)	93,00 €
872033	Comp-Tac Kydex Holster International™, links,	schwarz, f. Glock 26 (Generation 5)	93,00 €
8720332	Comp-Tac Kydex Holster International™, links,	Coyote Brown, f. Glock 26 (Generation 5)	93,00 €
872034	Comp-Tac Kydex Holster International™, rechts,	schwarz, f. Glock 27 (Generation 5)	93,00 €
872035	Comp-Tac Kydex Holster International™, links,	schwarz, f. Glock 27 (Generation 5)	93,00 €
872040	Comp-Tac Kydex Holster International™, rechts,	schwarz, f. Glock 19/23/32 (Gen. 1, 2, 3 + 4)	93,00 €
8720402	Comp-Tac Kydex Holster International™, rechts,	Coyote Brown, f. Glock 19/23/32 (Gen. 1, 2, 3 + 4)	93,00 €
872041	Comp-Tac Kydex Holster International™, links,	schwarz, f. Glock 19/23/32 (Gen. 1, 2, 3 + 4)	93,00 €
8720412	Comp-Tac Kydex Holster International™, links,	Coyote Brown, f. Glock 19/23/32 (Gen. 1, 2, 3 + 4)	93,00 €
872042	Comp-Tac Kydex Holster International™, rechts,	schwarz, f. Glock 19/23/32 (Generation 5)	93,00 €
8720422	Comp-Tac Kydex Holster International™, rechts,	Coyote Brown, f. Glock 19/23/32 (Generation 5)	93,00 €
872043	Comp-Tac Kydex Holster International™, links,	schwarz, f. Glock 19/23/32 (Generation 5)	93,00 €
8720432	Comp-Tac Kydex Holster International™, links,	Coyote Brown, f. Glock 19/23/32 (Generation 5)	93,00 €
872044	Comp-Tac Kydex Holster International™, rechts,	schwarz, f. Glock 23 (Generation 5)	93,00 €



Comp-Tac – Holster

International Holster für Pistolen und Revolver

Best.-Nr.	Beschreibung		Preis
872045	Comp-Tac Kydex Holster International™, rechts,	schwarz, f. Glock 23 (Generation 5)	93,00 €
872060	Comp-Tac Kydex Holster International™, rechts,	schwarz, f. Glock 17/22/31 (Gen. 1, 2, 3 + 4)	93,00 €
8720602	Comp-Tac Kydex Holster International™, rechts,	Coyote Brown, f. Glock 17/22/31 (Gen. 1, 2, 3 + 4)	93,00 €
8720609	Comp-Tac Kydex Holster International™, rechts,	Basket Weave, f. Glock 17/22/31 (Gen. 1, 2, 3 + 4)	93,00 €
872061	Comp-Tac Kydex Holster International™, links,	schwarz, f. Glock 17/22/31 (Gen. 1, 2, 3 + 4)	93,00 €
8720612	Comp-Tac Kydex Holster International™, links,	Coyote Brown, f. Glock 17/22/31 (Gen. 1, 2, 3 + 4)	93,00 €
872062	Comp-Tac Kydex Holster International™, rechts,	schwarz, f. Glock 17/22/31 (Generation 5)	93,00 €
8720622	Comp-Tac Kydex Holster International™, rechts,	Coyote Brown, f. Glock 17/22/31 (Generation 5)	93,00 €
872063	Comp-Tac Kydex Holster International™, links,	schwarz, f. Glock 17/22/31 (Generation 5)	93,00 €
8720632	Comp-Tac Kydex Holster International™, links,	Coyote Brown, f. Glock 17/22/31 (Generation 5)	93,00 €
872064	Comp-Tac Kydex Holster International™, rechts,	schwarz, f. Glock 22 (Generation 5)	93,00 €
872065	Comp-Tac Kydex Holster International™, links,	schwarz, f. Glock 22 (Generation 5)	93,00 €
872080	Comp-Tac Kydex Holster International™, rechts,	schwarz, f. Glock 17L/24 (Long Slide)	93,00 €
872081	Comp-Tac Kydex Holster International™, links,	schwarz, f. Glock 17L/24 (Long Slide)	93,00 €
872090	Comp-Tac Kydex Holster International™, rechts,	schwarz, f. Glock 34/35 (Generationen 3 + 4)	93,00 €
872091	Comp-Tac Kydex Holster International™, links,	schwarz, f. Glock 34/35 (Generationen 3 + 4)	93,00 €
872092	Comp-Tac Kydex Holster International™, rechts,	schwarz, f. Glock 34/35 (Generation 5)	93,00 €
872093	Comp-Tac Kydex Holster International™, links,	schwarz, f. Glock 34/35 (Generation 5)	93,00 €
872100	Comp-Tac Kydex Holster International™, rechts,	schwarz, f. Glock 29/30/SF (auch mit Schiene)	93,00 €
872110	Comp-Tac Kydex Holster International™, rechts,	schwarz, f. Glock 30S (Slim Slide - Subkompakt)	93,00 €
872111	Comp-Tac Kydex Holster International™, rechts,	schwarz, f. Glock 30S (Slim Slide - Subkompakt)	93,00 €
872130	Comp-Tac Kydex Holster International™, rechts,	schwarz, f. Glock 20/21/SF (auch mit Schiene)	93,00 €
8721309	Comp-Tac Kydex Holster International™, rechts,	Basket Weave, f. Glock 20/21/SF, schwarz	93,00 €
872131	Comp-Tac Kydex Holster International™, links,	schwarz, f. Glock 20/21/SF (auch mit Schiene)	93,00 €
872160	Comp-Tac Kydex Holster International™, rechts,	schwarz, f. Glock 43, cal. 9 mm Luger (Subkompakt)	93,00 €
872161	Comp-Tac Kydex Holster International™, links,	schwarz, f. Glock 43, cal. 9 mm Luger (Subkompakt)	93,00 €
872170	Comp-Tac Kydex Holster International™, rechts,	schwarz, f. Glock 48, 106 mm / 4.17" Lauf	93,00 €
872171	Comp-Tac Kydex Holster International™, links,	schwarz, f. Glock 48, 106 mm / 4.17" Lauf	93,00 €
872200	Comp-Tac Kydex Holster International™, rechts,	schwarz, f. SIG P320/RX/P250 Compact, cal. 9 mm/.40	93,00 €
8722002	Comp-Tac Kydex Holster International™, rechts,	Coyote, f. SIG P320/RX/P250 Compact, cal. 9 mm/.40	93,00 €
872201	Comp-Tac Kydex Holster International™, links,	schwarz, f. SIG P320/P250 Compact, cal. 9 mm/.40	93,00 €
8722012	Comp-Tac Kydex Holster International™, links,	Coyote, f. SIG P320/P250 Compact, cal. 9 mm/.40	93,00 €
872210	Comp-Tac Kydex Holster International™, rechts,	schwarz, f. SIG P320/P250 Full Size, cal. 9 mm/.40	93,00 €
8722102	Comp-Tac Kydex Holster International™, rechts,	Coyote, f. SIG P320/P250 Full Size, cal. 9 mm/.40	93,00 €
872211	Comp-Tac Kydex Holster International™, links,	schwarz, f. SIG P320/P250 Full Size, cal. 9 mm/.40	93,00 €
8722112	Comp-Tac Kydex Holster International™, links,	Coyote, f. SIG P320/P250 Full Size, cal. 9 mm/.40	93,00 €
872220	Comp-Tac Kydex Holster International™, rechts,	schwarz, f. SIG P320/P250 Full Size, cal. .45 ACP	93,00 €
872221	Comp-Tac Kydex Holster International™, links,	schwarz, f. SIG P320/P250 Full Size, cal. .45 ACP	93,00 €
872230	Comp-Tac Kydex Holster International™, rechts,	schwarz, f. SIG-Sauer P226 MK25, mit Schiene ***	93,00 €
872240	Comp-Tac Kydex Holster International™, rechts,	schwarz, f. SIG-Sauer P226, mit und ohne Schiene	93,00 €
8722402	Comp-Tac Kydex Holster International™, rechts,	Coyote, f. SIG-Sauer P226, mit und ohne Schiene	93,00 €
872241	Comp-Tac Kydex Holster International™, links,	schwarz, f. SIG-Sauer P226, mit und ohne Schiene	93,00 €



Best.-Nr. 872990

PLM Gürtel-Schnellbefestigungs-Clip

passend für „International“ Kydex Holster.



€ 20,-

International Holster für Pistolen und Revolver

Best.-Nr.	Beschreibung		Preis
8722412	Comp-Tac Kydex Holster International™, links,	Coyote, f. SIG-Sauer P226, mit und ohne Schiene	93,00 €
872250	Comp-Tac Kydex Holster International™, rechts,	schwarz, f. SIG-Sauer P226 X Five Allround, 5" ***	93,00 €
872251	Comp-Tac Kydex Holster International™, links,	schwarz, f. SIG-Sauer P226 X Five Allround, 5" ***	93,00 €
872260	Comp-Tac Kydex Holster International™, rechts,	schwarz, f. SIG-Sauer P228 und M11-A1	93,00 €
8722602	Comp-Tac Kydex Holster International™, rechts,	Coyote Brown, f. SIG-Sauer P228 und M11-A1	93,00 €
872261	Comp-Tac Kydex Holster International™, links,	schwarz, f. SIG-Sauer P228 und M11-A1	93,00 €
872270	Comp-Tac Kydex Holster International™, rechts,	schwarz, f. SIG-Sauer P220/245, ohne Schiene	93,00 €
872271	Comp-Tac Kydex Holster International™, links,	schwarz, f. SIG-Sauer P220/245, ohne Schiene	93,00 €
872320	Comp-Tac Kydex Holster International™, rechts,	schwarz, f. Walther Pistole Q5 Match Steel Frame 5"	93,00 €
8723202	Comp-Tac Kydex Holster International™, rechts,	Coyote, f. Walther Pistole Q5 Match Steel Frame 5"	93,00 €
8723204	Comp-Tac Kydex Holster International™, rechts, Wolf	Grey, f. Walther Pistole Q5 Match Steel Frame 5"	93,00 €
872321	Comp-Tac Kydex Holster International™, links,	schwarz, f. Walther Pistole Q5 Match Steel Frame 5"	93,00 €
8723212	Comp-Tac Kydex Holster International™, links,	Coyote, f. Walther Pistole Q5 Match Steel Frame 5"	93,00 €
8723214	Comp-Tac Kydex Holster International™, links, Wolf	Grey, f. Walther Pistole Q5 Match Steel Frame 5"	93,00 €
872330	Comp-Tac Kydex Holster International™, rechts,	schwarz, f. Walther Pistole Q4 Steel Frame (OR), 4"	93,00 €
8723302	Comp-Tac Kydex Holster International™, rechts,	Coyote, f. Walther Pistole Q4 Steel Frame (OR), 4"	93,00 €
8723304	Comp-Tac Kydex Holster International™, rechts, Wolf	Grey, f. Walther Pistole Q4 Steel Frame (OR), 4"	93,00 €
872331	Comp-Tac Kydex Holster International™, links,	schwarz, f. Walther Pistole Q4 Steel Frame (OR), 4"	93,00 €
8723312	Comp-Tac Kydex Holster International™, links,	Coyote, f. Walther Pistole Q4 Steel Frame (OR), 4"	93,00 €
8723314	Comp-Tac Kydex Holster International™, links, Wolf	Grey, f. Walther Pistole Q4 Steel Frame (OR), 4"	93,00 €
872340	Comp-Tac Kydex Holster International™, rechts,	schwarz, f. Walther Pistole PPQ M1 + M2, 4"	93,00 €
8723402	Comp-Tac Kydex Holster International™, rechts,	Coyote Brown, f. Walther Pistole PPQ M1 + M2, 4"	93,00 €
872341	Comp-Tac Kydex Holster International™, links,	schwarz, f. Walther Pistole PPQ M1 + M2, 4"	93,00 €
8723412	Comp-Tac Kydex Holster International™, links,	Coyote Brown, f. Walther Pistole PPQ M1 + M2, 4"	93,00 €
872346	Comp-Tac Kydex Holster International™, rechts,	schwarz, f. Walther Pistole Mod. PPS M2	93,00 €
872350	Comp-Tac Kydex Holster International™, rechts,	schwarz, f. Walther PPQ M2 Sport + Q5 Match, 5"	93,00 €
8723502	Comp-Tac Kydex Holster International™, rechts,	Coyote, f. Walther PPQ M2 Sport + Q5 Match, 5"	93,00 €
872351	Comp-Tac Kydex Holster International™, links,	schwarz, f. Walther PPQ M2 Sport + Q5 Match, 5"	93,00 €
8723512	Comp-Tac Kydex Holster International™, links,	Coyote, f. Walther PPQ M2 Sport + Q5 Match, 5"	93,00 €
872360	Comp-Tac Kydex Holster International™, rechts,	schwarz, f. Walther Pistole PPQ M1 + M2, .45 ACP	93,00 €
8723602	Comp-Tac Kydex Holster International™, rechts,	Coyote, f. Walther Pistole PPQ M1 + M2, .45 ACP	93,00 €
872361	Comp-Tac Kydex Holster International™, links,	schwarz, f. Walther Pistole PPQ M1 + M2, .45 ACP	93,00 €
8723612	Comp-Tac Kydex Holster International™, links,	Coyote, f. Walther Pistole PPQ M1 + M2, .45 ACP	93,00 €
872420	Comp-Tac Kydex Holster International™, rechts,	schwarz, f. Canik Pistole TP9 SF Elite, 4.19"	93,00 €
8724202	Comp-Tac Kydex Holster International™, rechts,	Coyote Brown, f. Canik Pistole TP9 SF Elite, 4.19"	93,00 €
872421	Comp-Tac Kydex Holster International™, links,	schwarz, f. Canik Pistole TP9 SF Elite, 4.19"	93,00 €
8724212	Comp-Tac Kydex Holster International™, links,	Coyote Brown, f. Canik Pistole TP9 SF Elite, 4.19"	93,00 €
872430	Comp-Tac Kydex Holster International™, rechts,	schwarz, f. Canik Pistole Mod. TP9 SFx, 5,2"	93,00 €
8724302	Comp-Tac Kydex Holster International™, rechts,	Coyote Brown, f. Canik Pistole Mod. TP9 SFx, 5,2"	93,00 €
872431	Comp-Tac Kydex Holster International™, links,	schwarz, f. Canik Pistole Mod. TP9 SFx, 5,2"	93,00 €
8724312	Comp-Tac Kydex Holster International™, links,	Coyote Brown, f. Canik Pistole Mod. TP9 SFx, 5,2"	93,00 €
872990	Comp-Tac PLM Gürtel-Schnellbefestigungs-Clip	passend f. Comp-Tac Kydex Holster International™	20,00 €



Comp-Tac – Taschen

ab Best.-Nr. 875000

Einzelmagazintasche aus Kydex®

Einzelmagazintasche aus Kydex® mit PLM-Schnellverschluss für Wettkampfgürtel.



Taschen für Einzelmagazine

Best.-Nr.	Beschreibung		Preis
875000	Comp-Tac Kydex Einzelmagazintasche PLM, Gr. 1, RH,	schwarz, f. einreihige Magazine á M1911, rechts	54,00 €
8750002	Comp-Tac Kydex Einzelmagazintasche PLM, Gr. 1, RH,	Coyote, f. einreihige Magazine á M1911, rechts	54,00 €
875001	Comp-Tac Kydex Einzelmagazintasche PLM, Gr. 1, LH,	schwarz, f. einreihige Magazine á M1911, links	54,00 €
875010	Comp-Tac Kydex Einzelmagazintasche PLM, Gr. 3, RH,	schwarz, f. einreihige Magazine 9mm/.40, rechts***	54,00 €
875011	Comp-Tac Kydex Einzelmagazintasche PLM, Gr. 3, LH,	schwarz, f. einreihige Magazine 9mm/.40, links***	54,00 €
875020	Comp-Tac Kydex Einzelmagazintasche PLM, Gr. 4, RH,	schwarz, f. Glock Mag. 9 mm/.357/.40/.45 GAP	54,00 €
8750202	Comp-Tac Kydex Einzelmagazintasche PLM, Gr. 4, RH,	Coyote Brown, f. Glock Mag. 9 mm/.357/.40/.45 GAP	54,00 €
8750209	Comp-Tac Kydex Einzelmagazintasche PLM, Gr. 4, RH,	Basket Weave, f. Glock Mag. 9 mm/.357/.40/.45 GAP*	54,00 €
875021	Comp-Tac Kydex Einzelmagazintasche PLM, Gr. 4, LH,	schwarz, f. Glock Mag. 9 mm/.357/.40/.45 GAP	54,00 €
8750212	Comp-Tac Kydex Einzelmagazintasche PLM, Gr. 4, LH,	Coyote Brown, f. Glock Mag. 9 mm/.357/.40/.45 GAP	54,00 €
875030	Comp-Tac Kydex Einzelmagazintasche PLM, Gr. 5, RH,	schwarz, f. Glock Magazine .45 ACP/10 mm Auto***	54,00 €
8750309	Comp-Tac Kydex Einzelmagazintasche PLM, Gr. 5, RH,	Basket Weave, f. Glock Mag. .45 ACP/10 mm Auto ***	54,00 €
875031	Comp-Tac Kydex Einzelmagazintasche PLM, Gr. 5, LH,	schwarz, f. doppelreihige Glock Mag. .45 ACP/10 mm*	54,00 €
875060	Comp-Tac Kydex Einzelmagazintasche PLM, Gr. 7, RH,	schwarz, f. Springfield XD + XDM, cal. .45 ACP ***	54,00 €
875061	Comp-Tac Kydex Einzelmagazintasche PLM, Gr. 7, LH,	schwarz, f. Springfield XD + XDM, cal. .45 ACP ***	54,00 €
875070	Comp-Tac Kydex Einzelmagazintasche PLM, Gr.10, RH,	schwarz, f. Mag. HK USP9/40/45 Full Size, USP45c	54,00 €
875071	Comp-Tac Kydex Einzelmagazintasche PLM, Gr.10, LH,	schwarz, f. Mag. HK USP9/40/45 Full Size, USP45c	54,00 €
875080	Comp-Tac Kydex Einzelmagazintasche PLM, Gr.11, RH,	schwarz, f. doppelreihige Mag. CZ 75/85, Beretta 92	54,00 €
8750802	Comp-Tac Kydex Einzelmagazintasche PLM, Gr.11, RH,	Coyote, f. doppelreihige Mag. CZ 75/85, Beretta 92	54,00 €
875081	Comp-Tac Kydex Einzelmagazintasche PLM, Gr.11, LH,	schwarz, f. doppelreihige Mag. CZ 75/85, Beretta 92	54,00 €
875090	Comp-Tac Kydex Einzelmagazintasche PLM, Gr.12, RH,	schwarz, f. S&W M&P9/40, SIG P250/320, rechts	54,00 €
8750902	Comp-Tac Kydex Einzelmagazintasche PLM, Gr.12, RH,	Coyote, f. S&W M&P9/40, SIG P250/320, rechts	54,00 €
875091	Comp-Tac Kydex Einzelmagazintasche PLM, Gr.12, LH,	schwarz, f. S&W M&P9/40, SIG P250/320, links	54,00 €
875100	Comp-Tac Kydex Einzelmagazintasche PLM, Gr.13, RH,	schwarz, f. Magazine S&W M&P45 Shield cal..45 ACP**	54,00 €
875101	Comp-Tac Kydex Einzelmagazintasche PLM, Gr.13, LH,	schwarz, f. Magazine S&W M&P45 Shield cal..45 ACP**	54,00 €
875110	Comp-Tac Kydex Einzelmagazintasche PLM, Gr.15, RH,	schwarz, f. Magazine Glock 42, cal. 9 mm kurz ***	54,00 €
875111	Comp-Tac Kydex Einzelmagazintasche PLM, Gr.15, LH,	schwarz, f. Magazine Glock 42, cal. 9 mm kurz ***	54,00 €
875130	Comp-Tac Kydex Einzelmagazintasche PLM, Gr.17, RH,	schwarz, f. Magazine S&W M&P45 (Full Size), rechts**	54,00 €
875131	Comp-Tac Kydex Einzelmagazintasche PLM, Gr.17, LH,	schwarz, f. Magazine S&W M&P45 (Full Size), links***	54,00 €
875140	Comp-Tac Kydex Einzelmagazintasche PLM, Gr.18, RH,	schwarz, f. Magazine Walther PPS, rechts ***	54,00 €
875141	Comp-Tac Kydex Einzelmagazintasche PLM, Gr.18, LH,	schwarz, f. Magazine Walther PPS, links ***	54,00 €
875150	Comp-Tac Kydex Einzelmagazintasche PLM, Gr.19, RH,	schwarz, f. Magazine S&W M&P Shield 9 mm/.40 S&W	54,00 €
875151	Comp-Tac Kydex Einzelmagazintasche PLM, Gr.19, LH,	schwarz, f. Magazine S&W M&P Shield 9 mm/.40 S&W	54,00 €



Taschen für Einzelmagazine

Best.-Nr.	Beschreibung		Preis
875160	Comp-Tac Kydex Einzelmagazintasche PLM, Gr.20, RH,	schwarz, f. Magazine HK45, cal. .45 ACP, rechts***	54,00 €
875161	Comp-Tac Kydex Einzelmagazintasche PLM, Gr.20, LH,	schwarz, f. Magazine HK45, cal. .45 ACP, links	54,00 €
875170	Comp-Tac Kydex Einzelmagazintasche PLM, Gr.21, RH,	schwarz, f. Magazine CZ P-01, CZ SP-01, rechts	54,00 €
8751702	Comp-Tac Kydex Einzelmagazintasche PLM, Gr.21, RH,	Coyote Brown, f. Magazine CZ P-01, CZ SP-01, rechts	54,00 €
875171	Comp-Tac Kydex Einzelmagazintasche PLM, Gr.21, LH,	schwarz, f. Magazine CZ P-01, CZ SP-01, links	54,00 €
875180	Comp-Tac Kydex Einzelmagazintasche PLM, Gr.23, RH,	schwarz, f. Magazine HK SFP9, P30 (L), USP9c/40c	54,00 €
8751801	Comp-Tac Kydex Einzelmagazintasche PLM, Gr.23, RH,	F.D.E., f. Magazine HK SFP9, P30 (L), USP9c/40c	54,00 €
8751802	Comp-Tac Kydex Einzelmagazintasche PLM, Gr.23, RH,	Coyote, f. Magazine HK SFP9, P30 (L), USP9c/40c	54,00 €
8751803	Comp-Tac Kydex Einzelmagazintasche PLM, Gr.23, RH,	O.D. Green, f. Magazine HK SFP9, P30 (L), USP9c/40c	54,00 €
8751804	Comp-Tac Kydex Einzelmagazintasche PLM, Gr.23, RH,	Wolf Grey, f. Magazine HK SFP9, P30 (L), USP9c/40c	54,00 €
875181	Comp-Tac Kydex Einzelmagazintasche PLM, Gr.23, LH,	schwarz, f. Magazine HK SFP9, P30 (L), USP9c/40c	54,00 €
8751811	Comp-Tac Kydex Einzelmagazintasche PLM, Gr.23, LH,	F.D.E., f. Magazine HK SFP9, P30 (L), USP9c/40c	54,00 €
8751812	Comp-Tac Kydex Einzelmagazintasche PLM, Gr.23, LH,	Coyote, f. Magazine HK SFP9, P30 (L), USP9c/40c	54,00 €
8751813	Comp-Tac Kydex Einzelmagazintasche PLM, Gr.23, LH,	O.D. Green, f. Magazine HK SFP9, P30 (L), USP9c/40c	54,00 €
8751814	Comp-Tac Kydex Einzelmagazintasche PLM, Gr.23, LH,	Wolf Grey, f. Magazine HK SFP9, P30 (L), USP9c/40c	54,00 €
875190	Comp-Tac Kydex Einzelmagazintasche PLM, Gr.24, RH,	schwarz, f. Magazine Beretta PX4 Storm (Full Size)*	54,00 €
875191	Comp-Tac Kydex Einzelmagazintasche PLM, Gr.24, LH,	schwarz, f. Magazine Beretta PX4 Storm (Full Size)*	54,00 €
875200	Comp-Tac Kydex Einzelmagazintasche PLM, Gr.43, RH,	schwarz, f. Magazine Glock 43, cal. 9 mm Luger	54,00 €
875201	Comp-Tac Kydex Einzelmagazintasche PLM, Gr.43, LH,	schwarz, f. Magazine Glock 43, cal. 9 mm Luger	54,00 €
875210	Comp-Tac Kydex Einzelmagazintasche PLM, schwarz,	passend f. AR15-Magazine cal. .223 Rem., RH	69,00 €
8752101	Comp-Tac Kydex Einzelmagazintasche PLM, Coyote	Brown, passend f. AR15-Magazine cal. .223 Rem., RH	69,00 €
875211	Comp-Tac Kydex Einzelmagazintasche PLM, schwarz,	passend f. AR15-Magazine cal. .223 Rem., LH	69,00 €
8752112	Comp-Tac Kydex Einzelmagazintasche PLM, Coyote	Brown, passend f. AR15-Magazine cal. .223 Rem., LH	69,00 €
875220	Comp-Tac Kydex Einzelmagazintasche PLM, schwarz,	passend f. AR 762/308 Magazine cal. .308 Win., RH	69,00 €
8752202	Comp-Tac Kydex Einzelmagazintasche PLM, Coyote	Brown, passend f. AR 762/308 Mag., cal. .308 Win., RH	69,00 €
875221	Comp-Tac Kydex Einzelmagazintasche PLM, schwarz,	passend f. AR 762/308 Magazine cal. .308 Win., LH	69,00 €
8752212	Comp-Tac Kydex Einzelmagazintasche PLM, Coyote	Brown, passend f. AR 762/308 Mag., cal. .308 Win., LH	69,00 €



Best.-Nr. 875400

Kydex Einzel-Speedloader-Tasche

für HKS Speedloader 10-A, 586-A, 587-A, Safariland Group II + III.

Größe: 6

Farbe: schwarz

€ 44,-



Comp-Tac – Holster

Holster für Pistolen

Best.-Nr.	Beschreibung		Preis
873100	Comp-Tac Kydex Holster Warrior™, rechts,	schwarz, f. Heckler & Koch Pistol Mod. P30SK	104,00 €
873101	Comp-Tac Kydex Holster Warrior™, links,	schwarz, f. Heckler & Koch Pistol Mod. P30SK	104,00 €
873200	Comp-Tac Kydex Holster Warrior™, rechts,	schwarz, f. HK Pistole SFP9 (VP9) Full Size	104,00 €
8732002	Comp-Tac Kydex Holster Warrior™, rechts,	Coyote Brown, f. HK Pistolen SFP9 (VP9) Full Size	104,00 €
8732003	Comp-Tac Kydex Holster Warrior™, rechts,	O.D. Green, f. HK Pistolen SFP9 (VP9) Full Size	104,00 €
8732004	Comp-Tac Kydex Holster Warrior™, rechts,	Wolf Grey, f. HK Pistole SFP9 (VP9) Full Size	104,00 €
873201	Comp-Tac Kydex Holster Warrior™, links,	schwarz, f. HK Pistolen SFP9 (VP9) Full Size	104,00 €
8732012	Comp-Tac Kydex Holster Warrior™, links,	Coyote Brown, f. HK Pistolen SFP9 (VP9) Full Size	104,00 €
8732013	Comp-Tac Kydex Holster Warrior™, links,	O.D. Green, f. HK Pistolen SFP9 (VP9) Full Size	104,00 €
8732014	Comp-Tac Kydex Holster Warrior™, links,	Wolf Grey, f. HK Pistolen SFP9 (VP9) Full Size	104,00 €
873202	Comp-Tac Kydex Holster Warrior™, rechts,	schwarz, f. HK Pistolen SFP9SK (VP9SK) Subkompakt	104,00 €
873203	Comp-Tac Kydex Holster Warrior™, links,	schwarz, f. HK Pistolen SFP9SK (VP9SK) Subkompakt	104,00 €
873204	Comp-Tac Kydex Holster Warrior™, rechts,	schwarz, f. HK Pistolen SFP40 (VP40) Full Size	104,00 €
873205	Comp-Tac Kydex Holster Warrior™, links,	schwarz, f. HK Pistolen SFP40 (VP40) Full Size	104,00 €
873300	Comp-Tac Kydex Holster Warrior™, rechts,	schwarz, f. S&W Pistolen M&P9/40 (M2.0) Shield	104,00 €
873301	Comp-Tac Kydex Holster Warrior™, links,	schwarz, f. S&W Pistolen M&P9/40 (M2.0) Shield	104,00 €
873340	Comp-Tac Kydex Holster Warrior™, rechts,	schwarz, f. S&W M&P9/40/45 (Full Size), 4.5"	104,00 €
8733402	Comp-Tac Kydex Holster Warrior™, rechts,	Coyote Brown, f. S&W M&P9/40/45 (Full Size), 4.5"	104,00 €
873341	Comp-Tac Kydex Holster Warrior™, links,	schwarz, f. S&W M&P9/40/45 (Full Size), 4.5"	104,00 €
8733412	Comp-Tac Kydex Holster Warrior™, links,	Coyote Brown, f. S&W M&P9/40/45 (Full Size), 4.5"	104,00 €
873360	Comp-Tac Kydex Holster Warrior™, rechts,	schwarz, f. S&W M&P9L/40L Pro Series + C.O.R.E, 5"	104,00 €
8733602	Comp-Tac Kydex Holster Warrior™, rechts,	Coyote, f. S&W M&P9L/40L Pro Series + C.O.R.E, 5"	104,00 €
873361	Comp-Tac Kydex Holster Warrior™, links,	schwarz, f. S&W M&P9L/40L Pro Series + C.O.R.E, 5"	104,00 €
873500	Comp-Tac Kydex Holster Warrior™, rechts,	schwarz, f. Colt M1911 Government + Klone, 5"	104,00 €
8735002	Comp-Tac Kydex Holster Warrior™, rechts,	Coyote Brown, f. Colt M1911 Government + Klone, 5"	104,00 €
873501	Comp-Tac Kydex Holster Warrior™, links,	schwarz, f. Colt M1911 Government + Klone, 5"	104,00 €
873550	Comp-Tac Kydex Holster Warrior™, rechts,	schwarz, f. Glock 17/22/31 (Gen. 1 - 5)	104,00 €
8735502	Comp-Tac Kydex Holster Warrior™, rechts,	Coyote Brown, f. Glock 17/22/31 (Gen. 1 - 5)	104,00 €
8735509	Comp-Tac Kydex Holster Warrior™, rechts, Basket	Weave/schwarz, f. Glock 17/22/31 (Gen. 1 - 5)	104,00 €
873551	Comp-Tac Kydex Holster Warrior™, links,	schwarz, f. Glock 17/22/31 (Gen. 1 - 5)	104,00 €
8735512	Comp-Tac Kydex Holster Warrior™, links,	Coyote Brown, f. Glock 17/22/31 (Gen. 1 - 5)	104,00 €
873552	Comp-Tac Kydex Holster Warrior™, rechts,	schwarz, f. Glock 17 (Generation 5)	104,00 €
8735522	Comp-Tac Kydex Holster Warrior™, rechts,	Coyote Brown, f. Glock 17 (Generation 5)	104,00 €
873553	Comp-Tac Kydex Holster Warrior™, links,	schwarz, f. Glock 17 (Generation 5)	104,00 €
8735532	Comp-Tac Kydex Holster Warrior™, links,	Coyote Brown, f. Glock 17 (Generation 5)	104,00 €
873554	Comp-Tac Kydex Holster Warrior™, rechts,	schwarz, f. Glock 22 (Generation 5)	104,00 €
873555	Comp-Tac Kydex Holster Warrior™, links,	schwarz, f. Glock 22 (Generation 5)	104,00 €
873570	Comp-Tac Kydex Holster Warrior™, rechts,	schwarz, f. Glock 19/23/32 (Gen. 1 - 5)	104,00 €
8735702	Comp-Tac Kydex Holster Warrior™, rechts,	Coyote Brown, f. Glock 19/23/32 (Gen. 1 - 5)	104,00 €
8735709	Comp-Tac Kydex Holster Warrior™, rechts, Basket	Weave, schwarz, f. Glock 19/23/32 (Gen. 1 - 5)	104,00 €
873571	Comp-Tac Kydex Holster Warrior™, links,	schwarz, f. Glock 19/23/32 (Gen. 1 - 5)	104,00 €





Holster für Pistolen

Best.-Nr.	Beschreibung		Preis
8735712	Comp-Tac Kydex Holster Warrior™, links,	Coyote Brown, f. Glock 19/23/32 (Gen. 1 - 5)	104,00 €
873572	Comp-Tac Kydex Holster Warrior™, rechts,	schwarz, f. Glock 19 (Generation 5)	104,00 €
8735722	Comp-Tac Kydex Holster Warrior™, rechts,	Coyote Brown, f. Glock 19 (Generation 5)	104,00 €
873573	Comp-Tac Kydex Holster Warrior™, links,	schwarz, f. Glock 19 (Generation 5)	104,00 €
8735732	Comp-Tac Kydex Holster Warrior™, links,	Coyote Brown, f. Glock 19 (Generation 5)	104,00 €
873574	Comp-Tac Kydex Holster Warrior™, rechts,	schwarz, f. Glock 23 (Generation 5)	104,00 €
873575	Comp-Tac Kydex Holster Warrior™, links,	schwarz, f. Glock 23 (Generation 5)	104,00 €
873580	Comp-Tac Kydex Holster Warrior™, rechts,	schwarz, f. Glock 26/27/28/33 (Subkompakt)	104,00 €
8735802	Comp-Tac Kydex Holster Warrior™, rechts,	Coyote Brown, f. Glock 26/27/28/33 (Subkompakt)	104,00 €
873581	Comp-Tac Kydex Holster Warrior™, links,	schwarz, f. Glock 26/27/28/33 (Subkompakt)	104,00 €
8735812	Comp-Tac Kydex Holster Warrior™, links,	Coyote Brown, f. Glock 26/27/28/33 (Subkompakt)	104,00 €
873582	Comp-Tac Kydex Holster Warrior™, rechts,	schwarz, f. Glock 26 (Generation 5)	104,00 €
8735822	Comp-Tac Kydex Holster Warrior™, rechts,	Coyote Brown, f. Glock 26 (Generation 5)	104,00 €
873583	Comp-Tac Kydex Holster Warrior™, links,	schwarz, f. Glock 26 (Generation 5)	104,00 €
8735832	Comp-Tac Kydex Holster Warrior™, links,	Coyote Brown, f. Glock 26 (Generation 5)	104,00 €
873584	Comp-Tac Kydex Holster Warrior™, rechts,	schwarz, f. Glock 27 (Generation 5)	104,00 €
873585	Comp-Tac Kydex Holster Warrior™, links,	schwarz, f. Glock 27 (Generation 5)	104,00 €
873590	Comp-Tac Kydex Holster Warrior™, rechts, schwarz,	f. Glock 43, cal. 9 mm Luger (Micro Compact)	104,00 €
873591	Comp-Tac Kydex Holster Warrior™, links, schwarz,	f. Glock 43, cal. 9 mm Luger (Micro Compact)	104,00 €
873600	Comp-Tac Kydex Holster Warrior™, rechts,	schwarz, f. Glock 48, 4.17" Lauf, cal. 9 mm Luger	104,00 €
873601	Comp-Tac Kydex Holster Warrior™, links,	schwarz, f. Glock 48, 4.17" Lauf, cal. 9 mm Luger	104,00 €
873650	Comp-Tac Kydex Holster Warrior™, rechts,	schwarz, f. Glock 20/21 (SF) mit Rail	104,00 €
873651	Comp-Tac Kydex Holster Warrior™, links,	schwarz, f. Glock 20/21 (SF) mit Rail	104,00 €

Magazintaschen

Best.-Nr.	Beschreibung		Preis
873990	Comp-Tac Kydex Warrior™ Doppelmagazintasche #1,	schwarz, f. einreihige Magazine á M1911, SIG P220	77,00 €
8739902	Comp-Tac Kydex Warrior™ Doppelmagazintasche #1,	Coyote Brown, f. einreihige Mag. á M1911, SIG P220	77,00 €
873991	Comp-Tac Kydex Warrior™ Doppelmagazintasche #4,	schwarz, f. Glock Mag. 9 mm/.357SIG/.40/.45 GAP	77,00 €
8739912	Comp-Tac Kydex Warrior™ Doppelmagazintasche #4,	Coyote Brown, f. Glock Mag. 9 mm/.357SIG/.40/.45 GAP	77,00 €
873992	Comp-Tac Kydex Warrior™ Doppelmagazintasche #23,	schwarz, f. HK P30(L)/SFP9/SFP40/USP9c/USP40c	77,00 €
8739922	Comp-Tac Kydex Warrior™ Doppelmagazintasche #23,	Coyote Brown, f. HK P30(L)/SFP9/SFP40/USP9c/USP40c	77,00 €
873993	Comp-Tac Kydex Warrior™ Doppelmagazintasche #12,	schwarz, f. S&W M&P9/40, SIG P320 9 mm/.40	77,00 €
8739932	Comp-Tac Kydex Warrior™ Doppelmagazintasche #12,	Coyote Brown, f. S&W M&P9/40, SIG P320 9 mm/.40	77,00 €
873994	Comp-Tac Kydex Warrior™ Doppelmagazintasche #19,	schwarz, f. S&W M&P9/40 Shield Magazine	77,00 €
873995	Comp-Tac Kydex Warrior™ Doppelmagazintasche #11,	schwarz, f. CZ75/SIG P226/Beretta 92/Walther PPQ	77,00 €
8739952	Comp-Tac Kydex Warrior™ Doppelmagazintasche #11,	Coyote Brown, f. CZ75/SIG P226/Beretta 92/PPQ	77,00 €



FRANZEN Futterale – einmalige Funktionalität

Höchste Qualität und herausragendes Design

Franzen gehört zu den führenden Anbietern von Schlössern und Beschlägen. 1838 von Samuel Franzen gegründet, wird das Unternehmen in sechster Generation von der Familie Franzen geführt und beschäftigt weltweit mehr als 400 Mitarbeiter.

Von mittelständischer Firmenstruktur geprägt, erlauben kurze Entscheidungswege eine schnelle Umsetzung der Kundenforderungen von der ersten Produktidee bis zur Serienproduktion. Die Franzen Futterale vereinen einmalige Funktionalität und höchste WAIMEX Qualitätsansprüche.

Best.-Nr. 600200

Einzelfutteral für Büchsen

€ 44,-

schaumstoffgepolstert, aus strapazierfähigem 900D-Polyester-Nylon-Gewebe, längenverstellbarer Tragegurt mit Schulterauflage, Munitions- oder Zubehörtasche.
Außenlänge: 130 cm, jägergrün



Best.-Nr. 600205

Doppelfutteral für Büchsen

€ 61,-

Ausführung wie Einzelfutteral.
Außenlänge: 130 cm, jägergrün



Best.-Nr. 600210

Nylon-Einzelfutteral für Büchsen

€ 44,-

schaumstoffgepolstert, aus strapazierfähigem 900D-Polyester-Nylon-Gewebe, längenverstellbarer Tragegurt mit Schulterauflage, Munitions- oder Zubehörtasche.
Außenlänge: 110 cm, schwarz



Best.-Nr. 600211

Nylon-Einzelfutteral für Büchsen

€ 44,-

Ausführung wie Einzelfutteral.
Außenlänge: 130 cm, schwarz



Best.-Nr. 600215

Doppelfutteral für Büchsen

€ 61,-

Ausführung wie Einzelfutteral.
Außenlänge: 130 cm, schwarz





€ 95,-

Best.-Nr. 600219

Schießmatte

Schießmatte Transportfutteral für Waffe und Zubehör, herausklappbare Polster als Unterlage für den Körper, schaumstoffgepolstert, aus strapazierfähigem 900D-Polyester-Nylon-Gewebe, längenverstellbarer Rucksacktragegurtsystem mit Schulterauflage.

Außenmaße: ca 130 x 37 x 6 cm, aufgeklappt (für Liegendanschlag): ca. 190 x 85 cm, schwarz



€ 63,-

Best.-Nr. 600230

Büchsen-Einzelfutteral „Afrika“

schaumstoffgepolstert, von feinstem Leder kaum zu unterscheiden, längenverstellbarer Tragegurt mit Schulterauflage, Munitions- oder Zubehör tasche. Außenlänge: 130 cm, Nubuk-braun



€ 80,-

Best.-Nr. 600235

Büchsen-Doppelfutteral „Afrika“

Ausführung wie Einzelfutteral. Außenlänge: 130 cm, Nubuk-braun



€ 81,-

Best.-Nr. 600234

Büchsen-Einzelfutteral „Afrika“

Ausführung wie Einzelfutteral. Außenlänge: 158 cm, Nubuk-braun



€ 208,-

Best.-Nr. 600250

Waffenkoffer auf Rollen

Alu-Waffenkoffer auf Rollen, 2 Zahlen- und Zugschlösser, je 2 Rollen und Fußstützen, je 1 Trage- und Ziehgriff, vollflächiger Schaumstoff. Außenmaße: 125 x 26 x 13,5 cm, Innenmaße: 123 x 24 x 12,5 cm





FRANZEN – Futterale / Rucksäcke / Abzugschlösser

Best.-Nr. 600260

Abzugschloss - Zahlenschloss

€ 21,-

mit Zahlenkombination. Die Abzüge aller gängigen Lang- und Kurzwaffen können blockiert werden Gummipolster verhindert das Verkratzen der Waffe. vernickelt



Best.-Nr. 600261

Abzugschloss - Zahlenschloss

€ 21,-

mit Zahlenkombination. Die Abzüge aller gängigen Lang- und Kurzwaffen können blockiert werden Gummipolster verhindert das Verkratzen der Waffe. schwarz



Best.-Nr. 600265

Abzugschloss - Schlüssel

€ 16,-

mit Schlüssel. Die Abzüge aller gängigen Lang- und Kurzwaffen können blockiert werden Gummipolster verhindert das Verkratzen der Waffe. vernickelt



Best.-Nr. 600266

Franzen Abzugschloss

€ 16,-

mit Schlüssel. Die Abzüge aller gängigen Lang- und Kurzwaffen können blockiert werden Gummipolster verhindert das Verkratzen der Waffe. schwarz



Best.-Nr. 600229

Ansitzschirm

€ 33,-

Spannweite 130 cm, Fiberglasgestänge, herausziehbare Verlängerung inkl. Schutzhülle, Schultergurt, jägergrün





€ 25,-



Best.-Nr. 600267

AR 15 Magazinschloss

- Schutz vor Diebstahl
- Schutz vor missbräuchlicher Verwendung
- Schussuntauglichkeit sofort ersichtlich
- Sicherung gegen Demontage der Waffe
- Einführen einer Patrone unmöglich



€ 49,-

Best.-Nr. 600220

Jagdgebrauchsrucksack

aus strapazierfähigem 900D-Polyester-Nylon-Gewebe, breiter Trageriemen mit Schulterauflage, herausnehmbare Schweißeinlage, jägergrün



€ 44,-

Best.-Nr. 600221

Jagdtasche mit Hühnergalgen

mit Hühnergalgen, schaumstoffgepolstert, aus strapazierfähigem 900D-Polyester-Nylon-Gewebe, Größe: 27 x 28 x 12 cm, jägergrün



€ 62,-

Best.-Nr. 600240

Jagdgebrauchsrucksack „Afrika“

von feinstem Leder kaum zu unterscheiden, keine Metallschnallen, breiter Trageriemen mit Schulterauflage und Kunststoffschnellverschluss herausnehmbare Schweißeinlage, Nubuk-braun



€ 56,-

Best.-Nr. 600241

Jagdtasche „Afrika“

von feinstem Leder kaum zu unterscheiden, abnehmbarer Hühnergalgen, Schultertrageriemen braun, mit Hühnergalgen, Nubuk-braun

Langwaffen

Kurzwaffen

Freie Waffen

Optik + Montagen

Munition

Bekleidung

Zubehör

Tuning und Teile

Battenfield[®]

Technologies, Inc.

Caldwell[®]
Shooting Supplies

Tipton[®]
Gun Cleaning Supplies

Wheeler[®]
Engineering
Fine Gunsmithing Supplies

Frankford Arsenal[®]
Reloading Tools





1	8800000	Matrix™ Shooting Rest (Schießauflage für Lang- und Kurzwaffen)	81,00 €
2	8800001	The Rock™ Combo Shooting Rest (Schießauflagen für Vorder- und Hinterschaft)	159,00 €
3	8800002	The Rock™ Shooting Rest (Schießauflage für Vorderschaft)	144,00 €
4	8800004	The Rock BR™ Shooting Rest (hochwertige Schießauflage für Vorderschaft)	284,00 €
5	8800005	BR Foot Pads (3-Pack), f. The Rock BR™ (Gummiiarmierte Metallfüße f. The Rock BR™)	18,00 €
6	8800010	Rear Shooting Bag, Standard, Filled (Auflage für Hinterschaft, Standard, mit Füllung)	49,00 €
7	8800011	Rear Shooting Bag, Medium-High, Filled (Auflage für Hinterschaft, Medium, mit Füllung)	50,00 €
8	8800012	Rear Shooting Bag, Magnum Extended, Filled (Auflage für Hinterschaft, mit Füllung)	69,00 €
9	8800013	Narrow Front Bag (Sporter/Hunting Rifle) (Vorderschaftauflage, schmal, f. The Rock™ Shooting Rest)	28,00 €
10	8800014	Medium Varmint Front Bag (Varmint Rifle) (Vorderschaftauflage, mittel, f. The Rock™ Shooting Rest)	28,00 €
11	8800015	Wide Benchrest (Rifle) Front Bag (Vorderschaftauflage, breit, f. The Rock™ Shooting Rest)	28,00 €
12	8800016	Elbow Bag (Auflagekissen für Ellenbogen)	36,00 €
13	8800017	Universal Bag (Universal-Auflagekissen für Hinterschaft oder Ellenbogen)	35,00 €
14	8800018	AR Deadshot® Tactical Bag Set (Hinterschaftauflage, f. AR-15/M16 und M4 Schäfte)	68,00 €
15	8800019	Precision Turret Shooting Rest (verstellbare, seitenbewegliche Lafetten-Auflage)	221,00 €
16	8800020	Stinger™ Shooting Rest (Schießauflage, speziell f. Selbstladebüchsen)	182,00 €
18	8800022	Pistolero™ Handgun Shooting Rest (verstellbare Schießauflage f. Kurzwaffen)	45,00 €
19	8800023	Steady Rest NXT® Shooting Rest (verstellbare Schießauflage f. Lang- u. Kurzwaffen)	46,00 €
20	8800024	Handy Rest NXT® Shooting Rest (Schießauflage f. Lang- u. Kurzwaffen)	41,00 €

Caldwell® – Zubehör



	21	8800025	Lead Sled® FCX™ Recoil Reduction Shooting Rest with Fire Control® Alignment System	667,00 €
	22	8800026	Lead Sled® Solo™, Recoil Reduction System (Schießauflage mit integriertem Rückstossabsorber)	148,00 €
	23	8800027	Lead Sled®3, Recoil Absorber System (Schießauflage mit integriertem Rückstossabsorber)	245,00 €
ohne Abb.		8800028	Lead Sled® DFT™ 2, Recoil Absorber System (Schießauflage mit integriertem Rückstossabsorber)	368,00 €
	25	8800029	Lead Sled® Gewichtstasche, Standard, leer, einzeln, f. Lead Sled®3, Solo™ und DFT™ Schießauflagen	18,00 €
	26	8800030	Lead Sled® Gewichtstaschen, Standard, leer (Pack á 4), f. Lead Sled®3, Solo™ und DFT™ Schießauflagen	44,00 €
	27	8800031	Lead Sled® Gewichtstasche, Large, leer, einzeln, f. Lead Sled®3, Solo™ und DFT™ Schießauflagen	25,00 €
ohne Abb.		8800032	Zeromax™ Shooting Rest (preisgünstige Schießauflage, f. Repetierbüchsen)	57,00 €
ohne Abb.		8800033	7 Rest Shooting Rest (Schießauflage, speziell f. Selbstlader, Unterhebelrepetierbüchsen, Sharps und Rolling Block Büchsen)	48,00 €
	30	8800034	Fire Control® Front Rest (kompakte Schießauflage mit Fire Control® Feinjustierarm)	433,00 €
	31	8800035	Fire Control® Full Length Rest (Schießauflage mit Fire Control® Feinjustierarm und Hinterschaftauflage)	545,00 €
	32	8800049	Stable Table® Lite, Gewicht: ≤ 13,6 kg (Anschusstisch, klappbar, mit integriertem Sitz)	221,00 €
	33	8800050	Picatinny Rail Brass Catcher (Hülsenfänger f. AR15 Klone mit Picatinny Rail)	65,00 €
	34	8800051	Picatinny Rail Spare Mount (Montageplatte, einzeln, für Hülsenfangsack)	23,00 €
	35	8800056	AR-15 Brass Catcher (Hülsenfänger mit Klettverschluss f. Vorderschaft)	21,00 €
	36	8800057	Universal Brass Catcher S.A., Swing-Open (Hülsenfangbeutel mit Scharnier zum Wegklappen)	43,00 €
	37	8800059	Brass Trap (Hülsenfangvorrichtung zum Festklemmen)	74,00 €
	38	8800060	XLA Bipod® - Fixed, 6" - 9", schwarz (Zweibein, unbeweglich, BH: 15 - 23 cm, f. Riemenbügelöse)	64,00 €
	39	8800061	XLA Bipod® - Pivot, 6" - 9", schwarz (Zweibein, spreizbar, BH: 15 - 23 cm, f. Riemenbügelöse)	77,00 €
	40	8800062	XLA Bipod® - Fixed, 9" - 13", schwarz (Zweibein, unbeweglich, BH: 23 - 33 cm, f. Riemenbügelöse)	69,00 €
	41	8800063	XLA Bipod® - Pivot, 9" - 13", schwarz (Zweibein, spreizbar, BH: 23 - 33 cm, f. Riemenbügelöse)	81,00 €
	42	8800064	XLA Bipod® - Pivot, 9" - 13", Camouflage (Zweibein, spreizbar, BH: 23 - 33 cm, f. Riemenbügelöse)	87,00 €
ohne Abb.		8800065	XLA Bipod® - Fixed, 13" - 23", schwarz (Zweibein, unbeweglich, BH: 33 - 58 cm, f. Riemenbügelöse)	73,00 €



ohne Abb.	8800066	XLA Bipod® - Pivot, 13" - 23", schwarz (Zweibein, spreizbar, BH: 33 - 58 cm, f. Riemenbügelöse)	84,00 €
ohne Abb.	8800067	XLA Bipod® - Pivot, 13.5" - 27", schwarz (Zweibein, spreizbar, BH: 34 - 68 cm, f. Riemenbügelöse)	102,00 €
ohne Abb.	8800068	XLA Bipod® - Pivot, 13.5" - 27", Camouflage (Zweibein, spreizbar, BH: 34 - 68 cm, f. Riemenbügelöse)	109,00 €
	47	Bipod Pivot Lock, f. XLA Bipod® - Pivot (Fixierschlüssel f. XLA Bipod® Pivot - Zweibeine, inkl. separatem Adapter für SAE #10-32 Gewinde)	18,00 €
	48	AR Zweibein, f. Picatinny Rail, schwarz (f. Liegendanschlag, verstellbar, H = 19 - 25 cm)	91,00 €
	49	AR Zweibein, f. Picatinny Rail, sandfarben (f. Liegendanschlag, verstellbar,	91,00 €
	50	AR Zweibein, f. Picatinny Rail, schwarz, (für Sitzdanschlag, verstellbar, H = 37 - 77 cm)	123,00 €
	51	Bipod Adapter f. 1913 Picatinny Rail, (mit Öse zur Montage aller Standard-Zweibeine)	25,00 €
	52	Pic Rail Adapter Plate, f. Sling Swivel Studs (Adapterplatte mit 1913 Picatinny Rail, f. Riemenbügelöse)	33,00 €
ohne Abb.	8800075	ACCUMAX™ Premium Picatinny Rail Bipod (Zweibein, beweglich/drehbar, BH: 15 - 23 cm)	170,00 €
ohne Abb.	8800076	ACCUMAX™ Premium Picatinny Rail Bipod (Zweibein, beweglich/drehbar, BH: 23 - 33 cm)	157,00 €
ohne Abb.	8800077	ACCUMAX™ M-LOK® / KeyMod Premium Bipod (Zweibein, beweglich/drehbar, BH: 15 - 23 cm)	170,00 €
ohne Abb.	8800078	ACCUMAX™ M-LOK® / KeyMod Premium Bipod (Zweibein, beweglich/drehbar, BH: 23 - 33 cm)	187,00 €
	57	XLA Bipod®, f. M-LOK® / KeyMod Rails (Zweibein, unbeweglich, BH: 15 - 23 cm)	77,00 €
	58	XLA Bipod®, f. M-LOK® / KeyMod Rails (Zweibein, unbeweglich, BH: 23 - 33 cm)	85,00 €
	59	Pic Rail XLA Bipod® - Fixed, 6" - 9" (Zweibein, unbeweglich, Picatinny Rail, 15 - 23 cm)	64,00 €
	60	Pic Rail XLA Bipod® - Fixed, 9" - 13" (Zweibein, unbeweglich, Picatinny Rail, 23 - 33 cm)	68,00 €
	61	Brass Retriever (Patronenhülsen-"Aufsammelhilfe")	85,00 €
	62	Eyes & Ears Belt Clip (Gürtel-Clip f. Gehörschutz und Schutzbrille)	6,00 €
	63	8800110* Passive Low Profile Range Muffs (kompakter, passiver Kapselgehörschutz, 25 Noise Reduction Rate (NRR))	20,00 €
	64	8800130 Ballistic Precision Chronograph (Geschwindigkeits-Messgerät, f. 9 Volt Batterie)	161,00 €
	65	8800133 Ballistic Precision Chronograph G2, kpl. (Geschwindigkeitsmessgerät, mit 220 Volt-Adapter)	397,00 €
	66	8800250 AR-15 Mag Coupler (2-Pack) (Magazinverbinder f. 2 AR-15 10-Schuss-Magazine)	16,00 €

* Nur solange der Vorrat reicht

Caldwell® – Zubehör



67	8800260	Mag Charger® Universal Pistol Loader (Universal-Magazin-Ladehilfe, passend für einreihige und doppelreihige Pistolomagazine in den Kalibern 9 mm Luger, .357 SIG, .40 S&W, 10 mm Automatic, .45 ACP)	68,00 €
68	8800261	Mag Charger® AR-15 (Magazin-Ladevorrichtung f. alle AR-15 Magazine)	91,00 €
69	8800262	AR-15 Mag Charger® Ammo Box (5-Pack) (Munitionsbox zur Verwendung m. Mag Charger®AR-15)	23,00 €
70	8800263	Mag Charger® TAC 30, f. AR-15 Magazines (Magazin-Ladevorrichtung f. alle AR-15 Magazine)	85,00 €
72	8800271	Max Grip Rifle Sling, 7cm breit, schwarz (rutschsicherer Gewehriemen, Länge: 50 - 104 cm)	30,00 €
73	8800272	Max Grip Rifle Sling, 7 cm breit, F.D.E. (rutschsicherer Gewehriemen, Länge: 50 - 104 cm)	30,00 €
74	8800280	Optic Armor Scope Cover, Large (Schutzhülle f. ZF bis 3 - 12x, Objektiv-Ø 42 mm)	15,00 €
75	8800281	Optic Armor Scope Cover, X-Large (Schutzhülle f. ZF bis 6 - 24x, Objektiv-Ø 50 mm)	15,00 €
76	8800283	Fast Case Gun Cover, wasserabweisend (Schutzhülle f. Langwaffen v. 102 bis 137 cm Länge)	35,00 €
77	8800290	Tac Ops Belly Band Holster (Bauchband-Holster für Bundweiten bis zu 40" / 102 cm)	34,00 €
78	8800500	PAST Recoil Protection® MAG SHIELD™ (Rückstoss-Polster, beiseitig verwendbar)	40,00 €
79	8800501	PAST Recoil Protection® MAG PLUS SHIELD™ (Rückstoss-Polster, beiseitig verwendbar)	48,00 €
80	8800502	PAST Recoil Protection® SUPER MAG PLUS SHIELD™ (Rückstoss-Polster, beiseitig verwendbar)	60,00 €
81	8800503	PAST Recoil Protection® FIELD SHIELD™ (Rückstoss-Polster, beiseitig verwendbar)	40,00 €
82	8800504	PAST Recoil Protection® Hidden Comfort Recoil Shield for Women (Rückstoss-Polster f. Damen,	25,00 €
83	8800036	HydroSled™ Recoil Reducing Shooting Rest (innovative, rückstossabsorbieren de Schießauflage)	452,00 €
84	8800083	ACCUMAX™ Carbon Fiber Bipod 6" - 9", schwarz (Zweibein, beweglich, f. Riemenbügelöse)	170,00 €
85	8800084	ACCUMAX™ Carbon Fiber Bipod 9" - 13", schwarz (Zweibein, beweglich, f. Riemenbügelöse)	187,00 €
86	8800085	ACCUMAX™ Carbon Fiber Bipod 13 - 30", schwarz (Zweibein, beweglich, f. Riemenbügelöse)	272,00 €
87	8800101	E-MAX® PRO BT Hearing Protection (elekt., Bluetooth-kompatibler Kapselgehörschutz)	126,00 €
88	8800102	E-MAX® PRO Earmuff, Gray, 23NRR (elektronischer Kapselgehörschutz, Farbe: grau)	63,00 €



84 – 86



87

88



83



91



92



90



93

ab Best.-Nr. 8800083

ACCUMAX™ Carbon Fiber Bipod

Beine aus Kohlefaser sind superstabil und leicht, mit rutschfesten Gummifüßen. Lässt sich sicher an jeder Riemenbügelose befestigen und verfügt über einen Kugelkopf für einen 360-Grad-Schwenk. Drehverriegelungen für schnelle Längeneinstellung. Verriegelung der Beine nach vorne 90 Grad oder rückwärts mit federbelasteten Tasten.

€ 170,-



NEU

Best.-Nr. 8800036

HydroSled™ Recoil Reducing Shooting Rest

Die Caldwell® HYDROSLED™ ist das derzeit innovativste „Shooting Rest“ auf dem Markt und eliminiert bis zu 95% des Rückstoßes. Der HYDROSLED™ hat die Möglichkeit, ein Reservoir mit Medien Ihrer Wahl zu befüllen. Es besteht nicht mehr die Notwendigkeit, schwere Bleisäcke oder Gewichte zum Schießstand zu tragen. Füllen Sie einfach das 2-Gallonen-Reservoir mit Wasser, Sand oder Kieselsteinen, und schon kann es losgehen. Die HYDROSLED™ ist so einstellbar, dass sie fast alle Gewehre und Schrotflinten aufnehmen kann, einschließlich Unterhebelgewehre und AR-Plattformen mit abnehmbaren Magazinen. Diese Schießbühne verwendet einen bewährten Zahnstangen-Höhenverstellzylinder für präzise Einstellungen sowie feine Flügel- und Höhenverstellknöpfe. Ein fortschrittliches hinteres Rückstoßpolster schützt die Waffe und den Schützen, während der vordere Haltegurt Mündungssprünge verhindert.



€ 452,-

NEU



Best.-Nr. 8800117

E-MAX® Shadows In-Ear Earplugs

Bluetooth kompatibel mit mobilen Geräten
23dB NRR - Hochwertiger Stereoklang
Getrennte Ohrstöpsel für linken und rechten Kanal - Doppelmikrofone für Richtcharakteristik
Beleuchtete Ein-/Aus-Anzeige - Automatische Abschaltung (4 Stunden)
Stöpsel in mehreren Größen zur individuelle Anpassung
Aufbewahrungsbox mit Ladefunktion

NEU

€ 136,-

Best.-Nr. 8800116

E-MAX® Power Cords In-Ear Earplugs

Bluetooth kompatibel mit mobilen Geräten
22dB NRR - Hochwertiger Stereoklang
Kabelgebundene Konstruktion hält Ohrstöpsel zusammen
Beleuchtete Ein-/Aus-Anzeige - Automatische Abschaltung (4 Stunden)
Stöpsel in mehreren Größen zur individuellen Anpassung



NEU

€ 201,-

Caldwell® – Zubehör



€ 209,-

Best.-Nr. 8800132

DeadShot® FieldPod® Max

Leicht zu transportierende, stabile Schießauflage aus hochwertigem Aluminium. Variable Einstellmöglichkeiten, die stets eine optimale 360 Grad drehbar Auflage gewährleisten, egal ob Sie auf dem Boden knien oder auf einem Ansitzstuhl im Tarnschirm sitzen: höhenverstellbar von 51–107 cm, jedes Stativbein ist einzeln verstellbar. Horizontale und vertikale Einstellung des Schusswinkels.

Maße: 66 x 38 x 33 cm (L x B x H)

Gewicht: 2,7 kg (inklusive Tragegurt)



Best.-Nr. 88039007

Ultimate Target Stand

Mit dem Ultimate Target Stand überprüfen Sie einfach und schnell die Schussleistung Ihrer Waffe im Revier. Ultimate Target Stand ist zusammenklappbar, leicht und schnell aufgebaut.

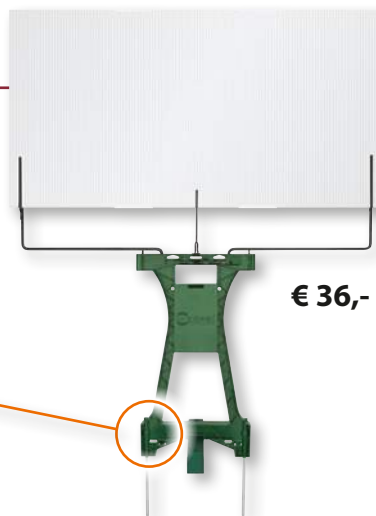

€ 36,-



Best.-Nr. 88039004

Orange Peel® Sight-In 16", 5 Blatt



€ 10,-

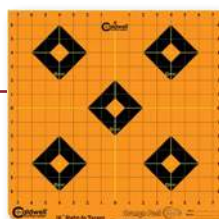

€ 19,-

Best.-Nr. 88039005

Orange Peel® Sight-In 8", 5 Blatt

Bei einem Treffer, wird das Schwarz durch einen hellen „Kranz“ aus fluoreszierender Farbe in Leuchtgelb Ersetzt, der den Treffer sofort mit bloßem Auge sichtbar macht





1	8800600	Platinum Series Nass-Tumbler (Platinum Series Rotary Brass Tumbler)	377,00 €
ohne Abb.	8800601	Rotary Tumbler Behälter, einzeln f. Platinum Series Rotary Tumbler	128,00 €
3	8800602	304 Stainless Steel Stifte, 2,27 kg, f. Platinum Series Rotary Hülsen Tumbler	85,00 €
4	8800603	Media Transfer Magnet, zum Ausfiltern der 304 Stainless Steel Media Pins	26,00 €
6	8800605	Wet/Dry Media Separator (zum Trennen von Hülsen und Reinigungsmittel)	73,00 €
7	8800606	Brass Cleaning Pack, Pckg. á 24 (wasserlösliches Reinigungsgranulat f. Nass-Tumbler)	37,00 €
8	8800610	QUICK-N-EZ™ Hülsen Tumbler, 220 V, zur Verwendung mit Trockenreinigungsmittel	105,00 €
ohne Abb.	8800611	QUICK-N-EZ™ Case Tumbler Kit, bestehend aus: QUICK-N-EZ™ Hülsen-Tumbler und QUICK-N-EZ™ Rotary Media Separator zum Trennen von Hülsen und Trockenreinigungsmittel, Auffang-Behälter aus Kunststoff, 113 g (4 oz.) Messingpoliermittel, 1,36 kg trockenes Hülsenreinigungsmittel	180,00 €
ohne Abb.	8800612	QUICK-N-EZ™ Rotary Separator Kit (zum Trennen v. Hülsen u. Trockenreinigungsmittel)	59,00 €
11	8800620	Treated Corn Cob Brass Cleaning Media, 2 kg (behandeltes Hülsenreinigungsmittel)	28,00 €
12	8800621	Treated Walnut Hull Cleaning Media, 2,27 kg (behandeltes Hülsenreinigungsmittel)	30,00 €
14	8800640	Zündhütchen-Handsetzgerät, inkl. 12 Hülsenhalter für über 265 Kaliber	128,00 €
15	8800641	QUICK-N-EZ™ Entladehammer, komplett mit 3 unterschiedlichen Spannbuchsen	26,00 €
ohne Abb.	8800642	Ersatz-Spannbuchsen (Set á 3) Aluminium, passend für QUICK-N-EZ™ Entladehammer	16,00 €
17	8800644	Case Prep Essentials Kit (Set mit 6 Handwerkzeugen zur Hülsenbearbeitung)	82,00 €
ohne Abb.	8800646	Graphit (Mica), 1/10 oz./2,8 g, (zum Fetten von Hülsenmund- und -Schulter)	7,00 €
ohne Abb.	8800647	Graphit (Mica), 4 oz./113 g, (zum Fetten von Hülsenmund- und -Schulter)	15,00 €
21	8800648	Pulverfeindosierer aus Stahl (Platinum Series Powder Trickler)	35,00 €
22	8800649	Platinum Series Pulverfüllgerät inkl. 2 Ständer zur Tischbefestigung	130,00 €
23	8800651	Pulvertrichter-Set, bestehend aus Pulvertrichter + 16 Adapter f. Kal. .17 - .45	46,00 €
24	8800653	Universal-Ladebrett, passend f. 50 Patronen Kal. .17 bis .458 und 9 mm bis .500	14,00 €
25	8800655	Case Prep Expansion Kit (zusätzlich Fräser-Einsätze f. Case Trim/Prep und Prep Center)	60,00 €
26	8800658	Stuck Case Remover (innovativer Matrizenretter f. Wiederladegeräte)	51,00 €
27	8800659	Primer Pocket Swager (Zündglockenentgrater-Tischgerät f. Werkbank)	170,00 €
28	8800660	Hand Deprimer (Zündhütchen-Ausstoßer-Handgerät)	71,00 €
29	8800661	DS-750 Digital Scale (kompakte, elektronische Feinwaage, f. 2x AAA Batterien)	58,00 €

Frankford Arsenal® – Zubehör

30	8800607	Rotary Case Tumbler Lite (kleiner Patronenhülsen-Nass-Tumbler, 220 Volt)	204,00 €
31	8800609	304 Stainless Steel Stifte, 0,9 kg (2 lbs.), für Rotary Case Tumbler Lite	37,00 €
32	8800613	Rotary Tumbler Straining Caps (Netz-Filter zum Entleeren v. Rotary Tumbler + Lite)	17,00 €
33	8800654	Case Trim and Prep Center (elektr. Hülsentrimmer-Station cal..17 - .460 Wby.)	341,00 €
34	8800657	Intellidropper™ Powder Measure (elektr. Pulverfüllgerät, Bluetooth-kompatibel, App)	369,00 €

35	8800662	Pile Driver Bullet Puller (Delaborierungsgerät, zur Wandmontage)	81,00 €
36	8800663	M-Press Co-Axial Single Stage Reloading Press (Einstationen-Wiederladepresse)	353,00 €
ohne Abb.	8800664	M-Press Die Blocks (3), with Storage Box (Halteklötzchen f. Wiederladematrizen)	28,00 €
38	8800665	Universal Bullet Seating Die (Universal-Setzmatrize mit Einsätzen .224"-.338")	131,00 €

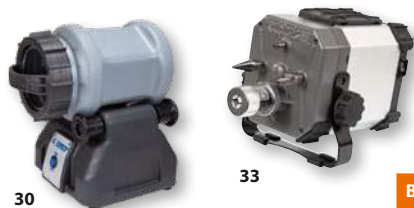

30

33

35

34

36

38



31

32

Best.-Nr.	Munitionsbox mit Scharnier	Preis
8800820	Munitionsbox #501 mit Scharnier, f. 50 Patronen 9 mm Luger, .25 ACP, .32 ACP, .380 ACP, 9 mm Makarov	3,00 €
8800821	Munitionsbox #1001 mit Scharnier, f. 100 Patronen 9 mm Luger, .25 ACP, .32 ACP, .380 ACP, 9 mm Makarov	6,00 €
8800824	Munitionsbox #503 mit Scharnier, ebenfalls passend f. 50 Patronen .32 S&W, .32 S&W Long, .38 S&W, .38 Special, .357 Magnum, .38 Super Automatic, .25-20 W.C.F., .32-20 W.C.F.	3,00 €
8800825	Munitionsbox #1003 mit Scharnier, ebenfalls passend f. 50 Patronen Kal. .32 S&W, .32 S&W Long, .38 S&W, .38 Special, .357 Magnum, .38 Super Automatic, .25-20 W.C.F., .32-20 W.C.F.	6,00 €
8800826	Munitionsbox #504 mit Scharnier, f. 50 Patronen Kal. .22 Hornet, .22 Rem. Jet, .221 Rem., .30 Carbine, .218 Bee	4,00 €
8800828	Munitionsbox #505 mit Scharnier, f. 50 Patronen Kal. .17 Rem., .222 Rem., .222 Rem. Mag., .223 Rem.	4,00 €
8800829	Munitionsbox #1005 mit Scharnier, f. 100 Patronen Kal. .17 Rem., .222 Rem., .222 Rem. Mag., .223 Rem.	6,00 €
8800830	Munitionsbox #506 mit Scharnier, f. 50 Patronen Kal. .480 Ruger, .475 Linebaugh, .50 AE, .500 Linebaugh	4,00 €
8800832	Munitionsbox #507 mit Scharnier, f. 50 Patronen Kal. .38-40 W.C.F., .357 Auto Mag., .41 Long Colt, .41 Magnum, .44-40 W.C.F., .44 S&W Russian, .44 Colt, .44 Special, .44 Magnum, .44 Auto Mag., .45 S&W Schofield, .45 Long Colt, .45 Win. Mag., .454 Casull	4,00 €
8800833	Frankford Arsenal® Munitionsbox #1007 mit Scharnier, f. 100 Patronen Kal. .38-40 W.C.F., .357 Auto Mag., .41 Long Colt, .41 Magnum, .44-40 W.C.F., .44 S&W Russian, .44 Colt, .44 Special, .44 Magnum, .44 Auto Mag., .45 S&W Schofield, .45 Long Colt, .45 Win. Mag., .454 Casull	6,00 €
8800834	Munitionsbox #508 mit Scharnier, f. 50 Patronen Kal. .357 SIG, .40 S&W, 10 mm Automatic, .45 ACP, .45 Auto Rim	4,00 €
8800835	Munitionsbox #1008 mit Scharnier, f. 100 Patronen Kal. .357 SIG, .40 S&W, 10 mm Automatic, .45 ACP, .45 Auto Rim	6,00 €
8800836	Munitionsbox #509 mit Scharnier, f. 50 Patronen Kal. .22-250 Rem., .220 Swift, .243 Win., 6 mm Rem., .257 Roberts, .250 Savage, 7 mm-08 Rem., .30-30 W.C.F., .30 Rem., .300 Savage, .308 Win., .35 Rem. Mag., .444 Marlin, .445 Super Mag., .410 Gauge 2.5 Shotshell	5,00 €
8800837	Munitionsbox #1009 mit Scharnier, f. 100 Patronen Kal. .22-250 Rem., .220 Swift, .243 Win., 6 mm Rem., .257 Roberts, .250 Savage, 7 mm-08 Rem., 7 mm BR, .30-30 W.C.F., .30 Rem., .7,62x39 mm, .300 Savage, .308 Win., .35 Rem. Mag., .444 Marlin, .445 Super Mag., .45-70 Government	8,00 €
8800838	Munitionsbox #510 mit Scharnier, f. 50 Patronen Kal. .240 Wby. Mag., .25-06 Rem., 6,5x55, .270 Win., 7x57, 7x64, .280 Rem., .30-40 Krag, .303 British, .30-06 Springfield, 8x57 JS, .35 Whelen, 9,3x62, .405 Win., .410 Gauge 3" Shotshell	5,00 €
8800840	Munitionsbox #511 mit Scharnier, f. 50 Patronen Kal. 6,5 mm Rem. Mag., .270 Wby. Mag., 7 mm Rem. Mag., 7 mm Wby. Mag., 7 mm Rem. Ultra Mag., 7 mm Rem. Short Ultra Mag., .300 Win. Mag., .300 H&H Mag., .300 Ultra Mag., .300 Short Ultra Mag., .300 Wby. Mag., 8 mm Rem. Mag., .338 Win. Mag., .338 Lapua Mag., .340 Wby. Mag., .338 Rem. Ultra Mag., .375 H&H Mag., .375 Rem. Ultra Mag., .378 Wby. Mag., .404 Jeffery, .416 Taylor, .416 Rigby, .45-90 W.C.F., .45-100 Sharps, .458 Win. Mag.	6,00 €
8800842	Frankford Arsenal® Munitionsbox #512 mit Scharnier, f. 50 Patronen Kal. .22 BR, .22 PPC, 6 mm BR, 6,8 mm SPC, 7 mm BR, 7,62x39 mm	5,00 €
8800844	Frankford Arsenal® Munitionsbox #514 mit Scharnier, f. 50 Patronen Kal. .38-56 W.C.F., .38-70 W.C.F., .40-65 W.C.F., .40-65 Ballard, .45-70 Government, .460 S&W Mag., .500 S&W Mag., .50-70 Gov't., .50-110 W.C.F., 28 Gauge	7,00 €
8800846	Frankford Arsenal® Munitionsbox #515 mit Scharnier, f. 50 Patronen Kal. .270 WSM, 7 mm SAUM, 7 mm WSM, .300 WSM, .300 SAUM	7,00 €



29



27



28

NEU

€ 341,-

Best.-Nr. 8800654

Case Trim and Prep Center

Das verstellbare Spannzangensystem funktioniert mit allen Schulterhülsen von .17 Remington; bis .460 Weatherby; VLD-Innenfasenwerkzeug, Außenfasenwerkzeug, große und kleine Zündglocken-Reinigungswerkzeuge enthalten. Schneiden aus ultrahartem Hochleistungsstahl (HSS) bleiben lange scharf, um ein schnelles und einfaches Trimmen zu ermöglichen. Eingebauter Aufbewahrungskasten für zusätzliche Werkzeuge hält alles bereit und ordentlich.

€ 353,-

Best.-Nr. 8800663

M-Press Co-Axial Single Stage Reloading Press

Die einstufige Frankford Arsenal Ladepresse wurde für den ernsthaften Wiederlader entwickelt, um möglichst präzise Munition zu liefern. Leicht einstellbares integrales „schwimmendes“ Hülsenhaltersystem. Schnellwechselsystem, Standard 7/8"-14 Auffangbehälter für verbrauchte Zündhütchen. Für Kurzgewehre und Langgewehre. 2 parallele Führungsstangen für Stabilität und integriertes LED-Licht für mehr Sicht auf den Arbeitsbereich.

**NEU**

€ 369,-

Best.-Nr. 8800657

Intellidropper™ Powder Measure

Großes hintergrundbeleuchtetes LCD-Display mit gut sichtbaren Bedienelementen. Kostenloses Programm zum Herunterladen mit Funktionen wie vorinstallierte Geschoss- und Pulverdatenbanken, vorinstallierte Kaliberliste, vorinstallierte Pulverliste und und... Automatische und manuelle Trickle-Fähigkeit. Fasst bis zu 7000 g (1 lb) Pulver und hat eine Korngenaugigkeit von +/- 0,1 Grain. Verfügt über Bluetooth-Fähigkeit

NEU

Best.-Nr.	Frankford Arsenal® Munitionsbox	Preis
8800704	Munitionsbox #503 (50 Schuss), blau, f. Kal. .32 S&W (lg), .38 Special, .357 Magnum	4,00 €
8800714	Munitionsbox #1007 (100 Schuss) blau, f. Kal. .44-40, .44 Spec., .44 Mag., .45 Colt, .454 Casull	5,00 €
8800746	Munitionsbox #205 (20 Schuss), blau, f. Kal. .17 Rem., .222 Rem., .223 Rem., .222 Rem. Mag.	3,00 €
8800747	Munitionsbox #205 (20 Schuss), grau, f. Kal. .17 Rem., .222 Rem., .223 Rem., .222 Rem. Mag.	3,00 €
8800754	Munitionsbox #512 (50 Schuss), blau, f. Kal. .22 BR, .22 PPC, 6 mm BR, 6,8 mm SPC, 7,62x39	5,00 €
8800755	Munitionsbox #512 (50 Schuss), grau, f. Kal. .22 BR, .22 PPC, 6 mm BR, 6,8 mm SPC, 7,62x39	5,00 €
8800758	Munitionsbox #209 (20 Schuss), blau, f. Kal. .243 Win., .30-30 WCF, 7 mm-08 Rem., .308 Win.	3,00 €
8800759	Munitionsbox #209 (20 Schuss), grau, f. Kal. .243 Win., .30-30 WCF, 7 mm-08 Rem., .308 Win.	3,00 €
8800768	Munitionsbox #210 (20 Schuss), blau, f. Kal. 6,5x55, 7x57, 7x64, 8x57 mm Mauser, .30-06, etc.	3,00 €
8800769	Munitionsbox #210 (20 Schuss), grau, f. Kal. 6,5x55, 7x57, 7x64, 8x57 mm Mauser, .30-06, etc.	3,00 €
8800770	Munitionsbox #510 (50 Schuss), blau, f. Kal. 6,5x55, 7x57, 7x64, 8x57 mm Mauser, .30-06, etc.	5,00 €
8800771	Munitionsbox #510 (50 Schuss), grau, f. Kal. 6,5x55, 7x57, 7x64, 8x57 mm Mauser, .30-06, etc.	5,00 €
8800774	Munitionsbox #211 (20 Schuss), blau, f. Kal. .300 Win. Mag., .375 H&H Mag., .416 Rigby, etc.	4,00 €
8800775	Munitionsbox #211 (20 Schuss), grau, f. Kal. .300 Win. Mag., .375 H&H Mag., .416 Rigby, etc.	4,00 €
8800801	Ammo Vault® RMD-20, passend f. 20 Patronen Kal. .222 bis .35 Whelen, unverwüstlich	15,00 €
8800802	Ammo Vault® RLG-20, passend f. 20 Patronen Magnum u. "Big Bore"-Büchsenkaliber	15,00 €

Tipton® – Zubehör

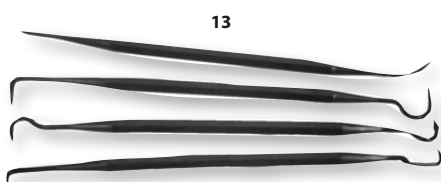
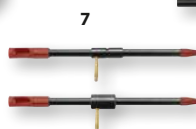
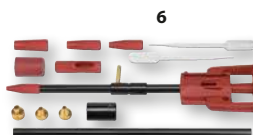
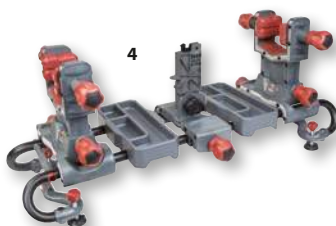

1	8801000	Gun Vise (Waffenauflage für Reinigungsarbeiten und Wartung)	82,00 €
2	8801001	Best Gun Vise™ (Waffenauflage für Reinigungsarbeiten und Wartung)	184,00 €
3	8801002	Gun Butler® (Waffenauflage für Reinigungsarbeiten und Wartung)	42,00 €
4	8801003	Ultra Gun Vise (innovative Waffenauflage, verstellbar u. modular)	255,00 €
5	8801004	Compact Range Vise (zusammenklapp- u. schiebbare Waffenauflage)	40,00 €
6	8801020	Rapid™ Deluxe Bore Guide Kit (innovative Putzstockführung zu Waffenreinigung)	46,00 €
7	8801021	Universal Bore Guide Kit (universell einsetzbare Putzstockführung)	21,00 €
8	8801022	Patch Trap™ (Behälter f. Laufmündung, zum Auffangen von Reinigungs-Patches)	15,00 €
9	8801030	Compact Pistol Cleaning Kit, im Etui (kompaktes Kurzwaffenreinigungs-Set f. .22 - .45)	40,00 €
10	8801031	Compact AR Rifle Cleaning Kit, im Etui (kompaktes Reinigungsset f. AR15/AR10 Kal. .223 Rem. und .308 Win.)	68,00 €
11	8801040	Field Handgun Cleaning Kit (Einweg-Reinigungs-Set f. Kurzwaffen 9 mm - .45)	8,00 €
12	8801041	Field Rifle Cleaning Kit (Einweg-Reinigungs-Set f. Büchsen .22 - .338)	12,00 €
13	8801050	Polymer Gun Cleaning Picks (Set á 4 pcs.) (Set á 4 Kunststoff-Dornen zum Waffenreinigen)	7,00 €
14	8801051	Tipton® Stainless Gun Cleaning Picks (Set á 4 pcs.) (Set á 4 Stainless-Dornen zum Waffenreinigen)	25,00 €
15	8801052	Double Ended Cleaning Brushes (Set á 3) (bestehend aus: 2x Nylon-Bürsten, 1x Bronze-Bürste)	12,00 €
16	8801053	Magazine Cleaning Brush (Reinigungsbürste f. ein- und doppelreihige Kurz- und Langwaffen-Magazine)	8,00 €

Wheeler® – Zubehör



1	8802000	AR-15 Armorer's Ultra Armorer's Kit (Kit mit Werkzeugen zur Wartung von AR15-Gewehren)	482,00 €
2	8802010	AR-15 Armorer's Vise (AR-15 Gewehrauflage f. Reinigung und Wartung)	92,00 €
3	8802011	AR-15 Mag Well Vise Block (.223 Rem.) (AR-15 Gewehrauflage zur Reinigung und Wartung, f. Magazinschacht, zur Befestigung auf der Werkbank)	30,00 €
4	8802012	AR L/10 Mag Well Vise Block (.308 Win.) (AR-10 Gewehrauflage zur Reinigung und Wartung, f. Magazinschacht, zur Befestigung auf der Werkbank)	38,00 €
5	8802020	AR-15 Combo Tool Only (spezieller Schraubenschlüssel f. AR15-Gewehre)	44,00 €
6	8802021	AR-15 Combo Tool & Torque Wrench (Set mit AR15 Schrauben- und Drehmomentschlüssel)	78,00 €
7	8802022	AR-15 Roll Pin Installation Tool Kit, incl. Trigger Guard Install Tool	85,00 €
8	8802023	AR-15 Armorer's Bench Block	65,00 €
9	8802024	AR-15 Delta Ring Tool	21,00 €
10	8802025	AR-15 Free-Floating Handguard Tool	23,00 €
11	8802026	AR-15 Upper Receiver Vise Block Clamp	44,00 €
12	8802027	AR-15 Pivot & Roll Pin Installation Tool	11,00 €
13	8802028	AR Trigger Guard Installation Tool (Montagehilfe f. Abzugbügel, f. AR Selbstlader)	43,00 €
14	8802029	AR Carbon Multi-Scraper, einklappbar (Schabeisen zum Reinigen v. AR-Verschlusssträger)	34,00 €
15	8802030	Compact AR Multi-Tool, incl. Nylon-Etui (Multifunktions-Werkzeug für AR-Selbstladebüchsen)	51,00 €
16	8802031	AR LR/10 Variant Receiver Lapping Tool (Läppwerkzeug-Set f. AR-10 Verschlussgehäuse)	42,00 €
ohne Abb.	8802032	AR-15 Receiver Lapping Tool (Läppwerkzeug-Set f. AR-15 Verschlussgehäuse)	42,00 €
18	8802033	AR Gas Block Taper Pin Removal Tool (Demontagewerkzeug-Set f. AR Gas Block Stifte)	51,00 €
19	8802034	AR-15 Star Chamber Cleaning Pads (Set à 20) (Patronenlagerreinigungs-Patches inkl. Dorn 8/32)	17,00 €
20	8802100	Master Roll and Ball Pin Punch Set (Set mit Hammer u. 18 verschiedenen Durchschlägen)	71,00 €
21	8802101	Master Gunsmithing Interchangeable Hammer Set	43,00 €
22	8802102	Hammer and Punch Set (Set mit Hammer und verschiedenen Durchschlägen)	52,00 €



Langwaffen

Kurzwaffen

Freie Waffen

Optik + Montagen

Munition

Bekleidung

Zubehör

Tuning und Teile

Wheeler® – Zubehör



23	8802110	Universal 1911 / Pistol Bench Block (Zerlegehilfe f. M1911 Pistolen u.a.)	36,00 €
24	8802120	Professional Gunsmithing Screwdriver Set 89 Pieces (hochwertiges Schraubendreher-Set im Etui)	127,00 €
25	8802122	21 Piece Screwdriver Expansion Set (21 zusätzliche Schraubendreher-Einsätze f. Art. Nr. 8802120)	24,00 €
ohne Abb.	8802123	Precision Micro Screwdriver Set 58 Pieces (Uhrmacher-Schraubendreher Set im Etui)	36,00 €
27	8802124	30-Piece P-Handle Driver-Set, 30-tlg. (P-Griff Inbus- und Torx-Schraubenzieher-Set)	91,00 €
28	8802125	45-Piece Key Set (SAE/Metric Hex & Torx) (Torx- und Inbusschlüssel-Set, 45-tlg.)	54,00 €
29	8802126	Micro Multi-Driver Tool Pen, 17-tlg. (Mikro-Schraubenzieher-Set, 17-tlg.) - lieferbar ab 2019 -	43,00 €
30	8802127	Multi-Driver Tool Pen, 13-tlg. (Mikro-Schraubenzieher-Set, 13-tlg.) - lieferbar ab 2019 -	43,00 €
31	8802128	55-Piece Hex/Torx Screwdriver Set (Schraubenzieher-Set, 55-tlg., im Kunststoffetui)	64,00 €
32	8802140	Armorer's Handgun Sight Tool (universelles Korn- und Kimmenwechselgerät)	327,00 €
33	8802141	Professional Digital Trigger Gauge (elektronische Abzugswaage - kg und Foot-Pounds)	100,00 €
34	8802142	Digital F.A.T. Torque Wrench Screwdriver (elektronischer Drehmomentschlüssel / LCD Display)	128,00 €
35	8802150	Anti-Cant Indicator, f. ZF Ø = 1" / 26 mm (Libelle (Wasserwaage) f. Montage auf ZF 1"/26 mm)	58,00 €
36	8802151	Anti-Cant Indicator, f. ZF Ø = 30 mm (Libelle (Wasserwaage) f. Montage auf ZF Ø 30 mm)	58,00 €
37	8802152	Anti-Cant Indicator, f. Picatinny Rail (Libelle (Wasserwaage) f. 1913 Picatinny Rail)	58,00 €
38	8802153	Level-Level-Level (Set mit 2 Libellen (= Wasserwaagen) zum Ausrichten des ZF auf Waffe)	32,00 €
39	8802154	Professional Scope Mounting Kit Combo (Kpl. Justierhilfe f. ZF-Montagen, Ring-Ø 1" + 30mm)	203,00 €
40	8802155	Wheeler® Scope Ring Alignment & Lapping Kit Ø 34 mm (Justierhilfe f. ZF-Montagen, Ring-Ø = 34 mm)	85,00 €
41	8802171	Master Gunsmithing Handheld Magnifier (Lupe (Handgerät) mit integrierter LED Lampe)	31,00 €
43	8802035	Delta Series Professional Armorer's Wrench, f. AR10/AR15-Gewehre (Zerlegewerkzeug)	70,00 €



44	8802036	AR Front Sight Tool (Höhenverstellungsschlüssel f. AR Standard-Körner)	11,00 €
45	8802037	Delta Series™ AR Bolt Catch Installation Punch Kit (Durchschläge f. AR Verschlussauslöser)	21,00 €
46	8802038	AR-15 Adjustable Receiver Link (Hilfswerkzeug zum Offenhalten des AR Upper Receivers)	18,00 €
47	8802039	Upper Receiver AR-15 Action Rod, incl. Gas Port Index Rod (Fixier-Werkzeug)	78,00 €
48	8802129	17-Piece Upgrade Set (Set bestehend aus diversen Steckschlüssel-Einsätzen f. Schusswaffen)	66,00 €
49	8802400	1-Pc. Cantilever Scope Mount Ø=1"/26 mm (1-tlg. ZF-Montage mit Libelle, f. Picatinny Rail)	116,00 €
49	8802401	1-Pc. Cantilever Scope Mount Ø = 30 mm (1-tlg. ZF-Montage mit Libelle, f. Picatinny Rail)	116,00 €
49	8802402	1-Pc. Cantilever Scope Mount Ø = 34 mm (1-tlg. ZF-Montage mit Libelle, f. Picatinny Rail)	116,00 €
50	8802410	2-Pc. Picatinny Scope Rings Ø = 1" Low (ZF-Montageringe mit Libelle, Ø = 26 mm, niedrig)	91,00 €
50	8802411	2-Pc. Picatinny Scope Rings Ø = 1" Medium (ZF-Montageringe mit Libelle, Ø = 26 mm, mittl.BH)	91,00 €
50	8802412	2-Pc. Picatinny Scope Rings Ø = 1" High (ZF-Montageringe mit Libelle, Ø = 26 mm, hoch)	91,00 €
50	8802413	2-Pc. Picatinny Scope Rings Ø = 30 mm Low (ZF-Montageringe mit Libelle, Ø = 30 mm, niedrig)	91,00 €
50	8802414	2-Pc. Picatinny Scope Rings Ø = 30 mm Medium (ZF-Montageringe mit Libelle, Ø = 30 mm, mittl.BH)	91,00 €
50	8802415	2-Pc. Picatinny Scope Rings Ø = 30 mm High (ZF-Montageringe mit Libelle, Ø = 30 mm, hoch)	91,00 €
50	8802416	2-Pc. Picatinny Scope Rings Ø = 34 mm Low (ZF-Montageringe mit Libelle, Ø = 34 mm, niedrig)	91,00 €
50	8802417	2-Pc. Picatinny Scope Rings Ø = 34 mm, Medium (ZF-Montageringe mit Libelle, Ø = 34 mm, mittl.BH)	91,00 €
50	8802418	2-Pc. Picatinny Scope rings Ø = 34 mm High (ZF-Montageringe mit Libelle, Ø = 34 mm, hoch)	91,00 €
51	8802480	Delta Series Picatinny Rail Riser +0.5" (13 mm Erhöhung f. Picatinny Rail, Länge: 14,6 cm)	36,00 €
ohne Abb.	8802481	Delta Series Picatinny Rail Riser +0.7" (18 mm Erhöhung f. Picatinny Rail, Länge: 14,6 cm)	36,00 €
53	8802482	Delta Series Picatinny Rail Riser +1.0" (26 mm Erhöhung f. Picatinny Rail, Länge: 14,6 cm)	60,00 €



High performing products for hunting and shooting

Established in 2001 Buffalo River has expanded the program to a wide range of shooting and hunting products for hunters, sportsmen and farmers.

Regular quality control and field tests ensure consistent high standards.

Today Buffalo River is well known worldwide and the products are available in more than 50 countries.

www.buffaloriversafes.com

SAFES | BAGS | CASES | LIGHTING | KNIVES



Buffalo River – Zubehör



1	6003004	Deluxe CarryPro Gunbag, Scoped Rifle (Langwaffenfutteral), mit Logo, schwarz, 48"/122 cm	24,00 €
2	6003006	Deluxe CarryPro Gunbag, Scoped Rifle (Langwaffenfutteral), mit Logo, schwarz, 52"/132 cm	24,00 €
3	6003008	Deluxe CarryPro Gunbag, Shotgun (Flinten-Futteral), mit Logo, schwarz, 52"/132 cm	24,00 €
4	6003024	Economy Gunbag II, Scoped Rifle (Langwaffenfutteral), mit Logo, schwarz, 48"/122 cm	14,00 €
5	6003026	Economy Gunbag II, Scoped Rifle (Langwaffenfutteral), mit Logo, schwarz, 52"/132 cm	14,00 €
6	6003028	Economy Gunbag II, Shotgun (Flinten-Futteral), mit Logo, schwarz, 52"/132 cm	14,00 €
7	6003044	Standard CarryPro Bag, Scoped Rifle, mit Schalldämpfer-Tasche, schwarz, 48"/122 cm	20,00 €
8	6003047	Standard CarryPro Bag, Scoped Rifle, mit Schalldämpfer-Tasche, schwarz, 52"/132 cm	20,00 €
9	6003302	Pistol Bag (Kurzweaffenfutteral), schwarz, mit Logo, Länge: 12"/30 cm	8,00 €
10	6003304	Pistol Bag (Kurzweaffenfutteral), schwarz, mit Logo, Länge: 14"/35 cm	8,00 €
11	6003402	ABS Hard Case - Large Pistol (Hartschalenkoffer f. Kurzweaffen), Länge: 572 mm	43,00 €
12	6003407	Neoprene Gewehrriemen, mit Logo, schwarz, ohne Riemenbügel	18,00 €
13	6004000	Schrotpatrontasche mit Gürtel, Ballistic Nylon, mit Logo, schwarz	18,00 €
14	6004004	Kugelpatronen-Schaftmagazin, Nylon, schwarz (Rifle Stock Ammunition Band)	8,00 €
15	6004005	Nylon-Gewehrriemen, schwarz, kpl. mit Riemenbügel (Rifle Sling with QD Swivels)	25,00 €
16	6004006	Riemenbügel (Set à 2 Stck.) (QD Swivel Set)	6,00 €
17	6004323	Einhand-Klappmesser Mod. Spitfire, mit Glasbrecher + Gurtschneider, Camouflage Griff,	23,00 €
18	6004325	Klappmesser Mod. Barracuda (Scout Range), mit Metal-Präsentationskassette	25,00 €
19	6004330	Klappmesser Mod. Classic (HunterFolder Range), mit Holz-Präsentationskassette	33,00 €
20	6004703	Messer Mod. Maxim 4.5 inch Skinner, Blaze Finish, feststehend, orangefarbener Griff	17,00 €
21	6004790	Jagd-Messer-Set Mod. Hunting Knife Set, bestehend aus: 1 Jagd-Messer, 1 Gekröse-Messer	57,00 €
22	6004791	Schlachter-Messer-Set Mod. Slaughter Set, bestehend aus: 1 Fleischer-Messer, 1 Abhäute-Messer	67,00 €
23	6004792	Universal-Messer-Set Mod. Knife Roll Set, bestehend aus: 5 unterschiedlichen Messern, 1 Messerscheide für den Gürtel, 1 Messerschärfer	61,00 €



FLUNA TEC – Pflege

Unser Team hat die neun derzeit gängigsten Schmiermittel auf ihre Eigenschaft als Korrosionsschutz hin verglichen. Sie alle sind aktuell am Markt erhältlich und verfügen über unterschiedliche Korrosionsschutz-Eigenschaften. Doch nur ein Produkt konnte wirklich überzeugen!

An erster Stelle die mit Fluna Gun Coating beschichtete Stahlplatte, danach jene die mit Produkten anderer Hersteller behandelt wurden. Zum Vergleich befindet sich an der siebenten Stelle eine unbehandelte Platte.



11.6.2011

Nach 30 Tagen freier Bewitterung (bei wechselhaftem Wetter mit teilweise hohen Temperaturen und viel Niederschlag) lässt sich der hervorragende Korrosionsschutz von Fluna Gun Coating deutlich erkennen. Mit der neuartigen, innovativen und einzigartigen Technologie schafft Fluna Tec eine neue Generation der Waffenpflege.



10.7.2011

Hochleistungsbeschichtung der Spitzenklasse:

Kein Öl, kein Silikon, und neu – kein PTFE

Das neue Fluna GunCoating gleitet, schützt und haftet noch besser.

Die Vorteile des neuen GunCoating:

- die Gleiteigenschaften konnten nochmals erhöht werden
- Keramikpartikel haften noch besser an der Oberfläche
- die Schutzschicht hat eine höhere Haltbarkeit

Fluna GunCoating ist eine Beschichtung für alle Arten von Gewehren, Pistolen und Messern auf Basis flüssiger Hochleistungskeramik. Das Produkt bietet erhebliche Vorteile gegenüber herkömmlichen Waffenölen. Nach dem Aufsprühen und Verteilen an der Oberfläche trocknet das Produkt vollständig ab und bietet so einen rückstandsfreien, unsichtbaren, geruchlosen Schutzfilm, der resistent gegen Wasser und Handschweiß ist. Gleitende Teile laufen spürbar besser, abgewitterte Oberflächen aus Stahl, Kunststoff und Holz werden aufgefrischt und bei der Anwendung im Lauf wird dieser konserviert. Beim Führen ohne mechanische Beanspruchung der Waffe bleibt die Beschichtung dauerhaft erhalten. Die rückstandsfreie Abtrocknung des Produktes verhindert den sogenannten „Ölschuss“. Innenliegende Teile werden dauerhaft trocken geschmiert, es gibt kein Verharzen und keine Funktionsfehler von Bauteilen – selbst bei niedrigsten Temperaturen bis -40°C .

Best.-Nr. 600120

Spray

€ 13,90

100 ml (I/€ 139,-)

¹ Gefahr: Extrem entzündbares Aerosol, Behälter steht unter Druck: kann bei Erwärmung bersten.

Best.-Nr. 600121

Spray

€ 21,90

300 ml (I/€ 73,-)

¹ Gefahr: Extrem entzündbares Aerosol, Behälter steht unter Druck: kann bei Erwärmung bersten.

Best.-Nr. 600122

Flasche

€ 13,90

100 ml (I/€ 139,-)

² Gefahr: Verursacht schwere Augenschäden.

- Geeignet für Messer und alle Arten von Schusswaffen
- Transparente, rückstandsfreie, nicht fettende Beschichtung
- Langanhaltende Wirkung
- Sparsam im Verbrauch
- Salz- und süßwasserresistent
- Hoch temperaturbeständig von -40°C bis $+750^{\circ}\text{C}$
- Reinigung der Waffe wird erleichtert



PTFE- & Silicone-FREE

Best.-Nr. 600132

Fluna Waffenpflegeset Nr. I

€ 44,90

Waffenpflegeset bestehend aus

- Kunststoff-Verpackung, Größe DN 7 cm / H = 34 cm, inkl. abschraubbarem Deckel mit Aufhängöse.
- Eingelegter Schaumstoffboden
- Fluna Gun Coating 100 ml Aerosol
- Fluna Gun Cleaner 50 ml
- Fluna Gun Degreaser 100 ml liquid
- Mikrofaserstuch 40/40 cm
- Inlett mit Produktbeschreibung

^{1/2} Gefahr: Extrem entzündbares Aerosol, Behälter steht unter Druck: kann bei Erwärmung bersten. Verursacht schwere Augenschäden.





€ 25,90

Best.-Nr. 600136

Fluna Waffenpflegeset Nr. II**Waffenpflegeset bestehend aus**

- Fluna Gun Coating 100 ml Aerosol
- Fluna Gun Degreaser 100 ml liquid
- Microfasertuch
- Inlett mit Produktbeschreibung
- Verpackung wiederverschließbares Kunststoffrohr

¹ Gefahr: Extrem entzündbares Aerosol, Behälter steht unter Druck: kann bei Erwärmung bersten.



€ 24,90

Best.-Nr. 600131

Schalldämpfer-Reinigungsset**Reinigungsset bestehend aus**

- 250ml SDR-Reinigerkonzentrat (für min. zwei Anwendungen)
- Mikrofaser Tuch 40x40
- PVC-Hülle, welche als Reinigungsbehälter verwendet wird.

Der Fluna Schalldämpfer-Reiniger entfernt schnell und wirksam Verschmutzungen, Verbrennungs- und Pulverrückstände von Schalldämpfern. Die Reinigung erfolgt selbsttätig durch Einweichen oder mit dem beiliegenden, getränkten Tuch.

Eigenschaften:

- Selbstreinigend
- ohne Lösungsmittel
- materialverträglich

NEU

² Gefahr: Verursacht Hautreizungen und schwere Augenschäden.



€ 21,90

Best.-Nr. 600128

Fluna Gun Cleaner**Fluna Gun Cleaner**

Fluna Gun Cleaner ist eine Hochleistungs-Laufreinigungspaste für alle Schusswaffen.

Fluna GunCleaner reinigt Pulverrückstände, Blei, Kupfer und Tombak aus Läufen jeglicher Art.

² Gefahr: Verursacht schwere Augenschäden.

50 ml (I/€ 438,-)

Anwendungsbereich:

Für die schnelle, mechanische Reinigung gezogener und glatter Läufe von Gewehren, Pistolen und Revolvern. Nicht auf brünierte oder anders behandelte Metalloberflächen, auf Kunststoff oder Holz auftragen.

Eigenschaften:

- Einfache Handhabung
- Reinigt sehr effektiv
- Schnelles Ergebnis
- Ungefährlich für den Laufstahl



€ 13,90

Best.-Nr. 600129

Fluna Gun Black

50 ml (I/€ 278,-)

Fluna Gun Black

Fluna Gun Black ist eine Schnellbrünerung (Kaltbrünerung) für die Reparatur von Brünerungen auf Gewehr- und Pistolenläufen.

50 ml Schnellbrünerung

Gebinde = Glasflasche 50 ml braun + kindersicherer Verschluss weiß

Anwendungsbereich:

Für die schnelle Reparatur von Brünerungen von Gewehr- und Pistolenläufen.

Eigenschaften:

- Einfache Handhabung
- Guter Schwärzungsgrad
- Schnelles Ergebnis

^{2/4/5/6} Gefahr: Verursacht schwere Augenschäden. Gesundheitsschädlich bei Verschlucken. Verursacht schwere Verätzungen der Haut. Kann die Organe schädigen bei längerer oder wiederholter Exposition. Giftig für Wasserorganismen, mit langfristiger Wirkung.



FLUNA TEC – Pflege

Best.-Nr. 600130

Fluna GUN DEGREASER

€ 9,90

100 ml (I/€ 99,-)

Anwendung:

Fluna Gun Degreaser kann verwendet werden für:

- die Entfettung von Gewehr- und Pistolenteilen, als Vorbereitung für die Beschichtung mit Fluna Tec Gun Coating
- die Reinigung von Metallteilen von Gewehren und Pistolen, entfernt Pulverschmauch, Handschweiß, jede Art von Öl, Fett und Wachs
- die Reinigung von Gewehr- und Kurzwaffenläufen im Zuge der Verwendung von Fluna Tec Gun Cleaner Laufreinigungspaste



Fluna GUN DEGREASER Spezialentfetter & Kaltreiniger

Fluna Gun Degreaser ist ein Spezial Reiniger und Entfetter für die Entfernung von Ölen, Fetten, Wachsen etc. Fluna Gun Degreaser reinigt auch Metalle von Pulverschmauch, Verbrennungsrückständen, Staub, Handschweiß etc. Fluna Gun Degreaser kann manuell oder im Ultraschallbad verwendet werden.

Eigenschaften:

- Reinigt rückstandsfrei und entfettet gleichzeitig
- Einfache Anwendung, greift Gummi und Kunststoffe nicht an

Best.-Nr. 600125

Fluna EASY CLEAN

€ 12,90

100 ml (I/€ 129,-)

Eigenschaften:

- Spezial Reinigungs-Schaum
- Extrem hohe Standfestigkeit
- Hohe Reinigungskraft
- Dringt nicht ins Gehäuse ein
- Reinigt rückstandslos
- Enthält keinen Alkohol
- Einfache Anwendung

Fluna EASY CLEAN Optik-Reiniger

Fluna TFT-/Optik-Schaumreiniger ist ein Spezial Schaum zur Reinigung von allen Arten von Optiken und Flachbildschirmen wie z. B. Ferngläser, Zielfernrohre, TFT – LCD Monitoren und Fernseher, PDA's, Navigationsgeräten, Kunststoffoberflächen etc.

¹ Gefahr: Extrem entzündbares Aerosol, Behälter steht unter Druck: kann bei Erwärmung bersten.



Best.-Nr. 600143

ANTIBESCHLAG Optikreinigungsset

€ 39,90

Reinigen, entfetten und statten Sie Ihre Jagdoptik (Zielfernrohre, Spektive und Ferngläser) mit einer Antibeschlag-Beschichtung aus. Das Fluna Antibeschlag-Optikreinigungsset enthält alle Produkte, die Sie dazu brauchen.

- TFT-/Optik-Reiniger
- Isopropyl Alkohol
- Anti Beschlag-Spray
- Mikrofasertuch
- Glaspoliertuch

^{1/2} Gefahr: Extrem entzündbares Aerosol. Flüssigkeit und Dampf leicht entzündbar. Verursacht schwere Augenreizung. Kann Schläfrigkeit und Benommenheit verursachen.



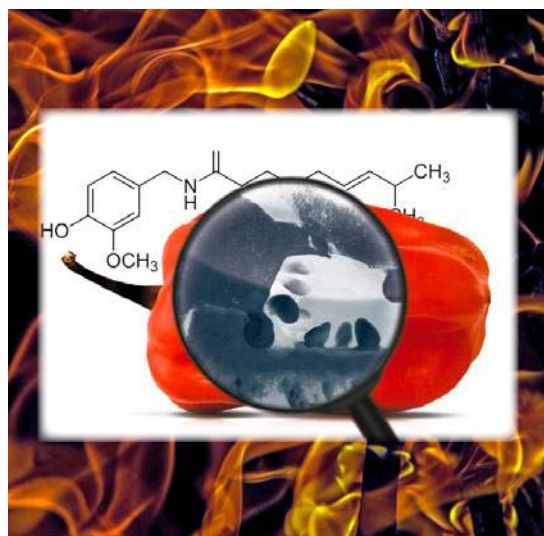

First Defense Red Pepper Spray

ist ein Aerosolspray mit ballistischem Sprühstrahl. Ausgenommen hiervon ist das „Cool It“ bei ihm wird der Wirkstoff mittels Sprühnebel ausgebracht. Die Wirksubstanz „Oleoresin Capsicum OC“ wird aus Chilies, den Früchten von Paprikagewächsen (Caspicum) gewonnen. Die Trainingssprays (Inert) sind OHNE OC-Wirkstoff – somit ideal für Übungszwecke.

- Natürlicher Wirkstoff OC mit garantierter Reinheit und Schärfe
- Sichere und einfache Anwendung
- Nicht brennbar
- Wirkt sofort und stoppt praktisch jeden Angriff
- Wirkdauer bis zu 45 Minuten
- Reichweite ca. 2 – 6 m, Mk-9 bis 8 m
- Zielgenauer Sprühstrahl – kein Sprühnebel
- Polizei, Militär, Justiz und Zoll vertrauen auf OC-Pfefferspray
- MPA-geprüft und zertifiziert

Best.-Nr. 600000

MK-3 Spray, 50 ml

€ 23,30

(I/€ 466,-)

¹ Gefahr: Verursacht Hautreizungen, verursacht schwere Augenreizungen, kann die Atemwege reizen, Behälter steht unter Druck kann bei Erwärmen bersten

Best.-Nr. 600001

MK-3 FOAM, 50 ml

€ 24,75

(I/€ 495,-)

¹ Gefahr: Verursacht Hautreizungen, verursacht schwere Augenschäden, kann die Atemwege reizen, Behälter steht unter Druck: kann bei Erwärmen bersten

Best.-Nr. 600002

MK-3 Gel, 50 ml

€ 30,10

(I/€ 602,-)

¹ Gefahr: Verursacht schwere Augenreizungen, Behälter steht unter Druck: kann bei Erwärmen bersten

Ob für die Polizei, Behörden, Ämter, Sicherheitsdienste oder Privatpersonen das MK-3 ist immer schnell zur Hand.



* Diese Reizsprühgeräte enthalten den natürlichen Wirkstoff OC (Oleoresin Capsicum). Sie dürfen in Deutschland von Privatpersonen nur zur Tierabwehr eingesetzt werden.



FIRST DEFENSE – Tierabwehr-Pfefferspray



€ 34,95

Best.-Nr. 600012
MK-4 Gel, 75 ml

(I/€ 466,-)

¹ Gefahr: Verursacht schwere Augenreizungen, Behälter steht unter Druck: kann bei Erwärmen bersten



€ 29,20

Best.-Nr. 600010
MK-4 Spray, 75 ml

(I/€ 389,33)

¹ Gefahr: Verursacht Hautreizungen, verursacht schwere Augenreizungen, kann die Atemwege reizen, Behälter steht unter Druck: kann bei Erwärmen bersten



€ 28,90

Best.-Nr. 600011
MK-4 Foam, 75 ml

(I/€ 385,33)

¹ Gefahr: Verursacht Hautreizungen, verursacht schwere Augenschäden, kann die Atemwege reizen, Behälter steht unter Druck: kann bei Erwärmen bersten

Ob im Auto, auf einer Wanderung oder als Schutz für zuhause, dieses Spray ist stets ein Begleiter auf den man sich verlassen kann. Auch für diese Größe steht optional ein Holster zur Verfügung.

„Cool It +“

Cool It + bindet und eliminiert die Wirkung reizender Stoffe. Es enthält ein chelatbildendes und amphoter Molekül, das in der Lage ist, den Abbruch einer Irritation durch Reizstoffe zu gewährleisten. Cool It + ist ebenfalls eine hypertone Lösung und daher in der Lage, bereits in das Gewebe eingedrungene Reizstoffe mittels Osmosewirkung aus dem Gewebe zu entfernen. Folglich ermöglicht Cool It + eine wirkungsvolle Dekontaminierung, reduziert die Schmerzen und die Notwendigkeit von Folgebehandlungen. Um jegliche Verkeimung zu verhindern, müssen die Behälter geschlossen aufbewahrt werden. Nach dem auf der Verpackung aufgedrucktem Verfallsdatum nicht mehr einsetzen. Zur einmaligen Benutzung.

Best.-Nr. 600053
„Cool It +“, 250 ml

€ 29,90

(I/€ 119,60)

Hierbei handelt es sich um eine sterile Phosphatpufferlösung in einer squeeze Flasche, welche nach Kontakt mit Abwehrspray (OC, CS, CN, usw.) zur Erstversorgung der Augen bereit stehen sollte. Die Ausbringung erfolgt hier nicht durch ein Treibmittel sondern durch Drücken der Flasche. Die Art der Spülung kann somit genau den Gegebenheiten angepasst werden, um eine optimale Erstversorgung der Augen sicherzustellen.



Best.-Nr. 600022

MK-6 Gel, 28 ml**€ 29,95**

(I/€ 1.069,64)

¹ Gefahr: Verursacht Hautreizungen, verursacht schwere Augenschäden, kann die Atemwege reizen, Behälter steht unter Druck: kann bei Erwärmen bersten

**€ 23,05**

Best.-Nr. 600020

MK-6 Spray, 28 ml

(I/€ 823,21)

¹ Gefahr: Verursacht Hautreizungen, verursacht schwere Augenschäden, kann die Atemwege reizen, Behälter steht unter Druck: kann bei Erwärmen bersten

**€ 20,95**

Best.-Nr. 600023

Ersatzkartusche für MK-6, 28 ml

(I/€ 748,21)

¹ Gefahr: Verursacht Hautreizungen, verursacht schwere Augenschäden, kann die Atemwege reizen, Behälter steht unter Druck: kann bei Erwärmen bersten

Best.-Nr. 600021

Ersatzkartusche für MK-6, 28 ml

(I/€ 580,36)

¹ Gefahr: Verursacht Hautreizungen, verursacht schwere Augenschäden, kann die Atemwege reizen, Behälter steht unter Druck: kann bei Erwärmen bersten

**€ 16,25**

Best.-Nr. 600030

MK-7 Spray, 15 ml**€ 16,60**

(I/€ 1.106,67)

Unser Kleinstes! Durch seine Handlichkeit sehr unauffällig, es passt in die geschlossene Hand. Trotz dieser Größe ist es gewohnt zuverlässig in Funktion und Bedienbarkeit.

¹ Gefahr: Verursacht Hautreizungen, verursacht schwere Augenschäden, kann die Atemwege reizen, Behälter steht unter Druck: kann bei Erwärmen bersten

**€ 17,30**

Best.-Nr. 600040

MK-8 Spray, 20 ml

(I/€ 865,-)

¹ Gefahr: Verursacht Hautreizungen, verursacht schwere Augenschäden, kann die Atemwege reizen, Behälter steht unter Druck: kann bei Erwärmen bersten

**€ 21,15**

Best.-Nr. 600041

MK-8 Secu Keyper Gehäuse schwarz, 20 ml

(I/€ 1.057,50)

¹ Gefahr: Verursacht Hautreizungen, verursacht schwere Augenschäden, kann die Atemwege reizen, Behälter steht unter Druck: kann bei Erwärmen bersten



FIRST DEFENSE – Tierabwehr-Pfefferspray



Reichweite bis zu 8 Meter

€ 93,95

Best.-Nr. 600050
MK-9, 400 ml, 23 cm hoch

Inhalt: Pfeffer Spray (I/€ 234,88)

Unser Größtes, mit Maßen eines Handfeuerlöschers und einer enormen Füllmenge kann man sein Gegenüber ganz schön scharf machen. Es ist unkompliziert sowie zuverlässig in seiner Handhabung. Dies wurde bereits in vielen Auslandseinsätzen, teilweise unter extremen Bedingungen, bewiesen.

¹ Gefahr: Verursacht Hautreizungen, verursacht schwere Augenreizungen, kann die Atemwege reizen, Behälter steht unter Druck: kann bei Erwärmen bersten

Waffenpflegespray

Seit 100 Jahren der Klassiker

Dewet 77 Waffenpflegeöl ist wasserabweisend, schützt vor Rost, verharzt nicht, schmiert und konserviert. Zudem entfernt es sicher und schnell Verbrennungsrückstände.

Einfach in der Anwendung, dient es auch zur Pflege von Feinmechanik sowie anderen Präzisionsmechanismen. Des Weiteren hat es durch seine außerordentliche Kriecheigenschaft die Funktion eines Lösemittels für blockierte Schrauben, Schlösser, Scharniere usw. Darüber hinaus verhindert es das Einfrieren von Autoschlössern.



€ 9,65

Best.-Nr. 600090
DEWET 77 Waffenpflegeöl

150 ml (I/€ 64,33)

¹ Gefahr: Extrem entzündbares Aerosol, Behälter steht unter Druck: kann bei Erwärmung bersten, kann bei Verschlucken und Eindringen in die Atemwege tödlich sein, schädlich für Wasserorganismen mit langfristiger Wirkung

Reichweite bis zu 8 Meter



Best.-Nr. 6000501
MK-9 Gel, 400 ml € 103,95

Inhalt: Pfeffer Gel (kg/€ 259,88)

Wie auch die bereits bekannten Gelvarianten (MK-3, MK-4, MK-6) bietet das Gel folgende zusätzlich Merkmale gegenüber Sprays:

- höhere Trägheit
- erhöhte Haftung am besprühten Objekt
- windstabiler

¹ Gefahr: Verursacht schwere Augenreizungen, Behälter steht unter Druck: kann bei Erwärmen bersten



Auslösemechanismus MK-9 mittels eines Splintes gesichert, ein versehentliches Auslösen wird dadurch nahezu unmöglich.

€ 54,95



Best.-Nr. 600098
Taktisches Beinholster für MK-9 und MK-10

Das neue taktische Oberschenkelholster, wie es auch von Polizeieinheiten und Security gerne getragen wird. Das Beinholster bietet diverse Verstellmöglichkeiten für ein angenehmes Tragen, eine größenverstellbare Sicherungsschnalle, das einhändige Öffnen und Verschließen des Holsters und eine gute Verarbeitung.

Power Punch Bean Bag · Less Lethal EM1

EM1 Einsatzmunition

EM1 Einsatzmunition ist ein nicht letales Wirkmittel (NLW) und wurde entwickelt um die Geschossenergie beim Auftreffen auf das Ziel über eine möglichst große Fläche zu verteilen und somit die Eindringtiefe am Ziel zu minimieren. Der in Form gestrickte Socken verteilt die kinetische Energie optimal und das beschossene Objekt wird bei korrekter Anwendung nahezu augenblicklich handlungsunfähig.

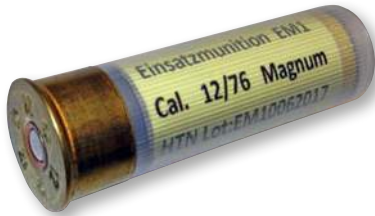

Technische Daten Einsatzmunition EM1:

Munitionstyp:	Einsatzmunition EM1
Munitionseinstufung:	Nicht lethales Wirkmittel (NLW) Less Lethal Ammunition
Kaliber:	12/76 Magnum
Geschossaufbau:	Socke mit Schrot gefüllt (Super Sock)
Geschossfüllung:	Weicheisenlegierung (Schrotdurchmesser ~2 mm)
Geschossgewicht gesamt: (Vorlage)	42 g
Geschossgewicht: (Füllung)	40 g
Patrongewicht gesamt:	~ 52 g
Mündungsgeschwindigkeit:	85 m/s (80 – 90 m/s) – long range
Einsatzentfernung:	7 – 25 m

Änderungen und Irrtümer vorbehalten.

€ 99,75 / VPE 5

Best.-Nr. 600101

Power Bunch Bean Bag

EM1 Einsatzmunition

weitere VPE 25 oder Behördengebinde
auf Anfrage

Gefahr durch Feuer oder Splitter, Spreng- und Wurfstücke.

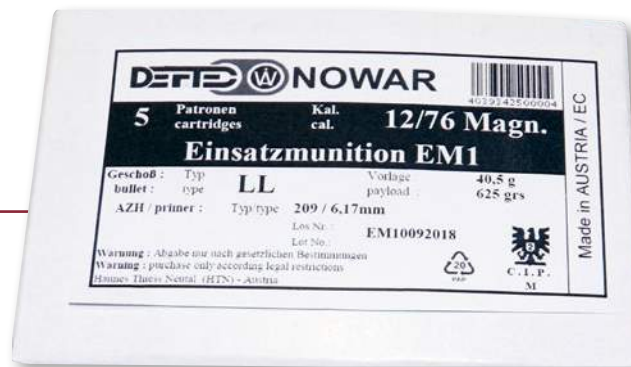

Bei unsachgemäßer Handhabung kann es zu ernsthaften gesundheitlichen Schäden kommen, Schüsse gegen Rückgrat, Herzen, Hals und Kopf können schwere bis tödliche Verletzungen nach sich ziehen. Dieses Produkt sollte deshalb nur von fachkundigem und geschultem Personal verwendet werden, wie zum Beispiel: Justiz, Polizei, Militär, usw.



Filz kann einfach mehr!

Jeder Schuss führt zu einer Verunreinigung der Waffe. Blei-, Pulver- oder auch Kunststoffreste haben sich in den Zügen der Waffe abgesetzt. Bei jedem neuen Schuss baut sich der Schmutz an diesen Stellen weiter auf, kaum merklich, in der Regel mit dem bloßen Auge nicht erkennbar. Die Beeinträchtigungen auf die Geschossbewegung sind jedoch enorm, denn jeder Schmutz bedeutet Widerstand. Widerstand der sich auf die Geschwindigkeit, den Drall, die Ballistik des Geschosses und damit auf die Präzision der Waffe auswirkt. Die VFG Waffenreinigungssets bzw. Utensilien garantieren Ihnen die unkomplizierte, gründliche und schonende Reinigung bzw. Pflege. Exakt auf Ihre Waffengattung und Kaliber abgestimmt. Einfacher geht es nicht.

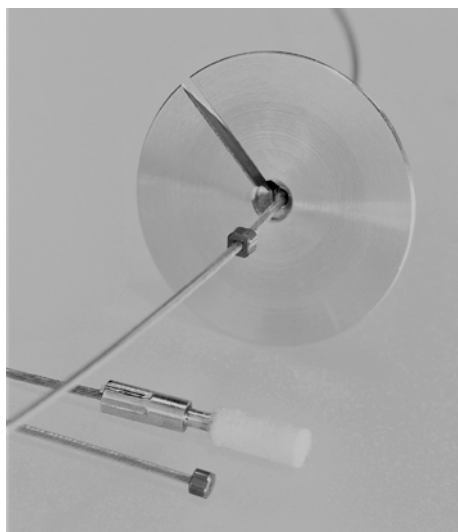

VFG – der Spezialist für optimale Waffenpflege

VFG Putzstöcke und Reinigungsgeräte für Waffen Kal. 4 – 4,5 mm + Zimmerstutzen

Best.-Nr.	Kaliber	Beschreibung	Preis
605000	Kal. 4-4,5	Putzstock lang 740 mm, inkl. Adapter, 1-teilig, Wischlänge 740 mm	52,10 €
605001	Kal. 4-4,5	Putzstock kurz 280 mm, inkl. Adapter, 1-teilig, Wischlänge 280 mm	39,27 €

VFG Putzstöcke und Reinigungsgeräte für Büchsen und Faustfeuerwaffen Kal. .22 – .50



Best.-Nr.	Kaliber	Beschreibung	Preis
605002	Kal. .22-6,5 mm	Büchsenputzstock Edelstahl (Außengewinde 1/8"), inkl. Adapter, Ø5 mm 1-teilig, Wischlänge 936 mm	65,45 €
6050021	Kal. .22-6,5 mm	Büchsenputzstock Edelstahl (Außengewinde 1/8"), inkl. Adapter, Ø5 mm 3-teilig, Wischlänge 918 mm	73,30 €
6050022	Kal. .22-6,5 mm	Kurzwaffenputzstock Edelstahl (Außengewinde 1/8"), inkl. Adapter, Ø5 mm 1-teilig, Wischlänge 274 mm	41,89 €
605004	Kal. 6,5 mm-.50	Büchsenputzstock Edelstahl (Innengewinde M5), inkl. Adapter, Ø6 mm 1-teilig, Wischlänge 936 mm	68,07 €
6050041	Kal. 6,5 mm-.50	Büchsenputzstock Edelstahl (Innengewinde M5), inkl. Adapter, Ø6 mm 3-teilig, Wischlänge 918 mm	78,54 €
605007	Kal. .22-6,5 mm	Kurzwaffenputzstock Edelstahl (Innengewinde M5), inkl. Adapter, Ø6 mm 1-teilig, Wischlänge 274 mm	44,51 €

VFG Putzstöcke und Reinigungsgeräte für Flinten Kal. 12 + 16 + 20

Best.-Nr.	Kaliber	Beschreibung	Preis
605015	12 + 16 + 20	Flintenputzstock (Innengewinde 9/32"), inkl. Adapter, 2-teilig, Wischlänge >900 mm mit Reduzierstück 9/32" – M5-Gewinde	49,74 €

FIREARM POCKET SET

Best.-Nr.	Kaliber	Beschreibung	Preis
605020	Kal. .22 - .45 12 + 16 + 20	bestehend aus Metalldose, kunststoffummanteltes Stahlseil, Griffstück (Verpackung: Dose)	26,18 €

MATCH POCKET SET

Best.-Nr.	Kaliber	Beschreibung	Preis
605021	Kal. 4 - 4,5	inkl. kunststoffummanteltes Stahlseil, Griffscheibe, einige Laufreiniger comfort und intensive (Verpackung: Dose)	24,87 €

Adapter für VFG-Putzstöcke + andere Fabrikate für Waffen Kal. 4 – 4,5 mm + Zimmerstutzen

Best.-Nr.	Kaliber	Beschreibung	Preis
605030	Kal. 4 - 4,5	Adapter (Innengewinde M 2,5), für VFG-Putzstock (Best.-Nr. 60500 + 605001)	6,55 €

Adapter für VFG-Büchsen Putzstöcke + andere Fabrikate

Best.-Nr.	Kaliber	Beschreibung	Preis
605031	alle	Adapter (M5 Außen- / 1/8" Innengewinde) für Best.-Nr. 605002, 605003, 605006, 605004, 605005, 605007	5,00 €
605032	ab Kal. 7,5 mm	Adapter (Innengewinde M 5), z. B. für Schweizer Putzstöcke	5,24 €
605033	ab Kal. 7 mm	Adapter für englische Putzstöcke, z. B. Parker Hale	5,24 €
605034	bis Kal. 6,5 mm	Adapter für englische Putzstöcke, z. B. Parker Hale	5,24 €
605035	bis Kal. 270	Adapter für US-Putzstöcke (7-32 UNC-Gewinde), z. B. Hoppe's, Outer, etc.	5,24 €
605036	ab Kal. 7 mm	Adapter für US-Putzstöcke (8-32 UNC-Gewinde), z. B. Hoppe's, Outer, etc.	5,24 €
605037		Reduzierstück A=M 5 A=1/8"	6,90 €
605039		Reduzierstück (9/32" auf M5 Innengewinde)	3,93 €



VFG Putzstöcke und Reinigungsgeräte für Büchsen und Faustfeuerwaffen Kal. .22 – .50



Best.-Nr.	Kaliber	Beschreibung	Preis
605008	Kal. .22-6,5 mm	Büchsenputzstock Aluminium (Außengewinde 1/8"), inkl. Adapter, Ø5 mm 1-teilig, Wischlänge 936 mm	34,03 €
6050081	Kal. .22-6,5 mm	Büchsenputzstock Aluminium (Außengewinde 1/8"), inkl. Adapter, Ø5 mm 3-teilig, Wischlänge 918 mm	39,27 €
6050082	Kal. .22-6,5 mm	Kurzaffenputzstock Aluminium (Außengewinde 1/8"), inkl. Adapter, Ø5 mm 1-teilig, Wischlänge 274 mm	30,11 €
605009	Kal. 6,5 mm-.50	Büchsenputzstock Aluminium (Innengewinde M5), inkl. Adapter, Ø6 mm 1-teilig, Wischlänge 936 mm	34,03 €
6050091	Kal. 6,5 mm-.50	Büchsenputzstock Aluminium (Innengewinde M5), inkl. Adapter, Ø6 mm 3-teilig, Wischlänge 918 mm	39,27 €
605010	Kal. .22-6,5 mm	Kurzaffenputzstock Aluminium (Innengewinde M5), inkl. Adapter, Ø6 mm 1-teilig, Wischlänge 274 mm	31,42 €



Büchsenputzstock

VFG Reinigungselemente für CO₂-, Luftdruckwaffen + Zimmerstutzen

Best.-Nr.	Kaliber	Beschreibung	Preis
605050	Kal. 4-4,5 mm	Laufreiniger comfort (à 100 Stück)	7,59 €
605051	Kal. 4-4,5 mm	Laufreiniger intensive (à 100 Stück)	13,09 €
6050501	Kal. 4-4,5 mm	Laufreiniger comfort (à 500 Stück)	28,80 €
605052	4,5 mm/.177	Schnellreinigungs-Pfropfen (à 100 Stück)	5,11 €
605053	4,5 mm/.177	Schnellreinigungs-Pfropfen (à 500 Stück)	14,40 €
605054	5,5 mm/.22	Schnellreinigungs-Pfropfen (à 80 Stück)	5,11 €
605055	5,0 mm/.20	Schnellreinigungs-Pfropfen (à 80 Stück)	5,24 €
605056	6,35 mm/.25	Schnellreinigungs-Pfropfen (à 80 Stück)	8,38 €

VFG Reinigungselemente für Büchsen und Faustfeuerwaffen

Best.-Nr.	Kaliber	Beschreibung	Preis
605070	Kal. .22	Laufreiniger comfort (1 Box á 80 Stück)	7,72 €
605071	Kal. .22	Laufreiniger comfort (1 Box á 500 Stück)	28,80 €
605072	Kal. 6	Laufreiniger comfort (1 Box á 50 Stück)	7,85 €
605073	Kal. 6	Laufreiniger comfort (1 Box á 500 Stück)	27,49 €
605074	Kal. 6,5	Laufreiniger comfort (1 Box á 50 Stück)	7,85 €
605075	Kal. 6,5	Laufreiniger comfort (1 Box á 500 Stück)	34,03 €
605076	Kal. 7	Laufreiniger comfort (1 Box á 50 Stück)	9,16 €
605077	Kal. 7	Laufreiniger comfort (1 Box á 500 Stück)	35,34 €
605078	Kal. 7,5	Laufreiniger comfort (1 Box á 50 Stück)	9,16 €
605079	Kal. 7,5	Laufreiniger comfort (1 Box á 500 Stück)	35,34 €
605080	Kal. 8	Laufreiniger comfort, (Box á 50 Stück)	9,16 €
605081	Kal. 8	Laufreiniger comfort (1 Box á 500 Stück)	35,34 €
6050811	Kal. 8,5	Laufreiniger comfort (Box á 50 Stück)	9,16 €
8050812	Kal. 8,5	Laufreiniger comfort (1 Box á 500 Stück)	35,34 €
6050813	Kal. 9	Laufreiniger comfort (1 Box á 40 Stück)	7,33 €
605082	Kal. 9	Laufreiniger comfort (1 Box á 500 Stück)	39,27 €
605083	Kal. 9,3	Laufreiniger comfort (1 Box á 40 Stück)	7,85 €
605084	Kal. 9,3	Laufreiniger comfort (1 Box á 500 Stück)	41,89 €
605085	Kal. .375	Laufreiniger comfort (1 Box á 40 Stück)	10,47 €
605086	Kal. .375	Laufreiniger comfort (1 Box á 500 Stück)	44,51 €
605087	Kal. 10,3	Laufreiniger comfort (1 Box á 30 Stück)	7,85 €
605088	Kal. 10,3	Laufreiniger comfort (1 Box á 500 Stück)	44,51 €
605089	Kal. .44	Laufreiniger comfort (1 Box á 30 Stück)	9,16 €
605090	Kal. .44	Laufreiniger comfort(1 Box á 250 Stück)	20,94 €
605091	Kal. .45	Laufreiniger comfort (1 Box á 30 Stück)	9,16 €
605092	Kal. .45	Laufreiniger comfort (1 Box á 250 Stück)	23,56 €
605093	Kal. .50	Laufreiniger comfort (1 Box á 250 Stück)	26,18 €
605094	Kal. .22	Laufreiniger intensiv (1 Box á 80 Stück)	9,16 €
605095	Kal. .22	Laufreiniger intensiv (1 Box á 500 Stück)	37,96 €
605096	Kal. 6	Laufreiniger intensiv (1 Box á 50 Stück)	13,09 €
605097	Kal. 6	Laufreiniger intensiv (1 Box á 500 Stück)	58,91 €
605098	Kal. 6,5	Laufreiniger intensiv (1 Box á 50 Stück)	13,09 €
605099	Kal. 6,5	Laufreiniger intensiv (1 Box á 500 Stück)	65,45 €
605100	Kal. 7	Laufreiniger intensiv (1 Box á 50 Stück)	14,40 €
605101	Kal. 7	Laufreiniger intensiv (1 Box á 500 Stück)	68,07 €
605102	Kal. 7,5	Laufreiniger intensiv (1 Box á 50 Stück)	14,40 €
605103	Kal. 7,5	Laufreiniger intensiv (1 Box á 500 Stück)	68,07 €
605104	Kal. 8	Laufreiniger intensiv (1 Box á 40 Stück)	14,40 €
605105	Kal. 8	Laufreiniger intensiv (1 Box á 500 Stück)	68,07 €
6051051	Kal. 8,5	Laufreiniger intensiv (1 Box á 40 Stück)	14,40 €
6051052	Kal. 8,5	Laufreiniger intensiv (1 Box á 500 Stück)	68,07 €
6051053	Kal. 9	Laufreiniger intensiv (1 Box á 40 Stück)	14,40 €
605106	Kal. 9	Laufreiniger intensiv (1 Box á 500 Stück)	68,07 €
605107	Kal. 9,3	Laufreiniger intensiv (1 Box á 40 Stück)	15,71 €



VFG Reinigungselemente für Büchsen und Faustfeuerwaffen

Best.-Nr.	Kaliber	Beschreibung	Preis
605108	Kal. 9,3	Laufreiniger intensiv (1 Box á 500 Stück)	70,69 €
605109	Kal. .375	Laufreiniger intensiv (1 Box á 30 Stück)	15,71 €
605110	Kal. .375	Laufreiniger intensiv (1 Box á 500 Stück)	73,30 €
605111	Kal. 10,3	Laufreiniger intensiv (1 Box á 30 Stück)	13,09 €
605112	Kal. 10,3	Laufreiniger intensiv (1 Box á 500 Stück)	73,30 €
605113	Kal. .44	Laufreiniger intensiv (1 Box á 30 Stück)	13,09 €
605114	Kal. .44	Laufreiniger intensiv (1 Box á 250 Stück)	49,74 €
605115	Kal. .45	Laufreiniger intensiv (1 Box á 30 Stück)	13,09 €
605116	Kal. .45	Laufreiniger intensiv (1 Box á 250 Stück)	49,74 €



VFG Reinigungselemente für Flinten

Best.-Nr.	Kaliber	Beschreibung	Preis
605140	Kal. 12	Laufreiniger comfort (à 25 Stück)	7,85 €
605141	Kal. 12	Laufreiniger comfort (à 100 Stück)	20,94 €
605142	Kal. 16	Laufreiniger comfort (à 25 Stück)	5,24 €
605143	Kal. 16	Laufreiniger comfort (à 100 Stück)	18,33 €
605144	Kal. 20	Laufreiniger comfort (à 25 Stück)	5,24 €
605145	Kal. 20	Laufreiniger comfort (à 100 Stück)	18,33 €
605146	Kal. 12	Laufreiniger intensive (à 25 Stück)	15,71 €
605147	Kal. 12	Laufreiniger intensive (à 100 Stück)	52,36 €
605148	Kal. 16	Laufreiniger intensive (à 25 Stück)	13,09 €
605149	Kal. 16	Laufreiniger intensive (à 100 Stück)	39,27 €
605150	Kal. 20	Laufreiniger intensive (à 25 Stück)	13,09 €
605151	Kal. 20	Laufreiniger intensive (à 100 Stück)	39,27 €



Flinten-Laufreiniger



Magnetische Filzbacken



Magnetische Filzbacken + Schraubstöcke

Best.-Nr.	Beschreibung	Preis
606201*	Backenbreite 60 mm, Backenhöhe 12 mm, Dicke 8 mm (Schachtel mit einem Paar)	10,08 €
606202	Backenbreite 80 mm, Backenhöhe 18 mm, Dicke 8 mm (Schachtel mit einem Paar)	13,09 €
606203	Backenbreite 100 mm, Backenhöhe 20 mm, Dicke 10 mm (Schachtel mit einem Paar)	15,71 €
606204	Backenbreite 125 mm, Backenhöhe 25 mm, Dicke 12 mm (Schachtel mit einem Paar)	18,33 €
606206	Backenbreite 150 mm, Backenhöhe 30 mm, Dicke 12 mm (Schachtel mit einem Paar)	20,94 €

Wischlängenstop für Putzstöcke mit Zentrierhülse (zum Schutz des Patronenlagers)

Best.-Nr.	Kaliber	Beschreibung	Preis
606231	alle	Wischlängenstop für Büchse für alle Kaliber	18,33 €
606232	alle	Wischlängenstop für Flinte für alle Kaliber	18,33 €

Sonstige Filze Waffenunterlage, Gewehrauflage, Ansitzfilz

Best.-Nr.	Beschreibung	Preis
606207	Waffenunterlage, 1.000 mm x 300 x 6 mm	19,64 €
606216	Waffenunterlage für Kurzwaffen, rutschfest, 450 x 300 x 3 mm	7,85 €
606208	Gewehrauflage, 200 x 85 x 16 mm	14,40 €
606214	Ansitzfilz mit Riemen, 400 x 500 x 20 mm	96,87 €
606215*	Ansitzfilz mit Nierenschutz, 740 x 680 x 10 mm	89,39 €



Kurzwaffenputzstock

aus eloxiertem Aluminium, für die schnelle und unkomplizierte Reinigung von kurzen Läufen (Wischlänge 170,5 mm). Für alle Kurzwaffen ab Kaliber .22 geeignet. Passt in jeden Pistolenkoffer! Putzstock in Einzelteile zerlegbar und praktisch im Griffstück mit abgedichtetem Deckel verstaubar. Im Lieferumfang sind Laufreiniger Kal.9 mm enthalten.

Putzset für Kurzwaffen

Best.-Nr.	Beschreibung	Preis
605012	Kurzwaffenputzstock für Kurzwaffen ab Kaliber .22, Laufreiniger Kal. 9 mm	29,50 €

* Nur solange Vorrat reicht



BALLISTOL – KLEVER Waffenpflege

**Qualität
MADE IN
GERMANY**

Ballistol Universalöl

Einzigartig, vielseitig und umweltgerecht

Best.-Nr.	Beschreibung	Preis
601000	Ballistol Pflgetücher, Box mit 10 St.	5,33 €
601001	Ballistol Öl, 50 ml (I/€ 57,80)	3,09 €
601002	Ballistol Öl, 500 ml (I/€ 25,98)	13,91 €
601003	Ballistol Öl, 5 Liter (I/€ 23,80)	127,35 €
601020	Ballistol Spray, 50 ml (I/€ 69,80) ¹	3,74 €
601022	Ballistol Spray, 200 ml (I/€ 34,95) ¹	7,47 €
601023	Ballistol Spray, 400 ml (I/€ 28,73) ¹	12,29 €
601030	Ballistol Pumpsprüher, 650 ml, leer	7,07 €
601031	Ballistol Punktöler, 15 ml, befüllt (I/€ 359,34)	5,77 €
601040	Ballistol Waffenpflegeset ^{1/2/3/5}	44,90 €

Gefahr: Extrem entzündbares Aerosol. Behälter steht unter Druck: Kann bei Erwärmung bersten.



ES WIRKT.



Schere'll's Schaftol® – Das Original

SCHAFTOL® ist seit Jahrzehnten das Markenprodukt der Jäger, Besitzer hochwertiger Waffen, Büchsenmacher, Restauratoren, Waffenhersteller und der Be- und Verarbeiter edelster Hölzer.

Best.-Nr.	Beschreibung	Preis
601250	Schere'll's Schaftol Premium Gold, 50 ml, mit Applikationsschwamm (I/€ 147,80)	7,90 €
601151	Schere'll's Schaftol Premium Gold, 500 ml (I/€ 65,98)	35,31 €
601248	Schere'll's Schaftol Hell, 50 ml, mit Applikationsschwamm (I/€ 147,80)	7,69 €
601153	Schere'll's Schaftol Hell, 500 ml (I/€ 65,98)	35,31 €
601249	Schere'll's Schaftol Rotbraun, 50 ml, mit Applikationsschwamm (I/€ 147,80)	7,69 €
601155	Schere'll's Schaftol Rotbraun, 500 ml (I/€ 65,98)	35,31 €
601246	Schere'll's Schaftol Dunkel, 50 ml, mit Applikationsschwamm (I/€ 147,80)	7,69 €
601157	Schere'll's Schaftol Dunkel, 500 ml (I/€ 65,98)	35,31 €
601247	Schere'll's Schaftol Extra Dunkel, 50 ml, mit Applikationsschwamm (I/€ 147,80)	7,69 €
601159	Schere'll's Schaftol Extra Dunkel, 500 ml (I/€ 65,98)	35,31 €



Gefahr: Extrem entzündbares Aerosol. Behälter steht unter Druck: Kann bei Erwärmung bersten. Schädlich für Wasserorganismen, mit langfristiger Wirkung. Enthält Ammoniak. Verursacht schwere Verätzungen der Haut und schwere Augenschäden. Kann die Atemwege reizen.



Balsin Schaft-Öl Der exquisite Holzschutz

Regeneriert selbst alte, spröde und verwitterte Holzschäfte. Macht wasserabstoßend, schützt vor Fäulnis und Schimmelbefall. **Gegen Regen und Nässe, Fäulnis, Schimmel, mit starker Tiefenwirkung.**

Best.-Nr.	Beschreibung	Preis
601100	Balsin Schaft-Öl Dunkelbraun, 50 ml (I/€ 99,80) ¹	5,33 €
601101	Balsin Schaft-Öl Dunkelbraun, 500 ml (I/€ 49,98) ¹	26,74 €
601102	Balsin Schaft-Öl Hell, 50 ml (I/€ 99,80) ¹	5,33 €
601103	Balsin Schaft-Öl Hell, 500 ml (I/€ 49,98) ¹	26,74 €
601104	Balsin Schaft-Öl Rotbraun, 50 ml (I/€ 99,80) ¹	5,33 €
601105	Balsin Schaft-Öl Rotbraun, 500 ml (I/€ 49,98) ¹	26,74 €



Gefahr: Enthält Ethanol. Flüssigkeit und Dampf leicht entzündbar.

Produkte vorsichtig verwenden.

Vor Gebrauch stets Etikett und Produktinformationen beachten.



Langwaffen
Kurzwaffen
Freie Waffen
Optik + Montagen
Munition
Bekleidung
Zubehör
Tuning und Teile



Ballistol Schnellbrünierung

Ideal zum Ausbessern beschädigter Brünierungen. Für alle Waffenstähle bis zu 3% Chromgehalt. Abriebfest und dauerhaft. Für tiefschwarze Brünierung.

Best.-Nr.	Beschreibung	Preis
601170	Ballistol Schnellbrünierung, 50 ml (I/€ 239,80) ^{2/3/5}	12,83 €
601050	Ballistol-Set Schnellbrünierung (9-teilig) ^{1/2/3/5}	20,84 €

Schnellbrünierung: Gefahr. Enthält Selendioxid, Kupferdinitrat und Salpetersäure. Gesundheitsschädlich bei Verschlucken. Verursacht Hautreizungen. Giftig für Wasserorganismen, mit langfristiger Wirkung. Zusätzliche Angabe beim Set: Extrem entzündbares Aerosol. Behälter steht unter Druck: Kann bei Erwärmung bersten. Kann Schläfrigkeit und Benommenheit verursachen.

Gefahr: Enthält Ammoniak. Verursacht schwere Verätzungen der Haut und schwere Augenschäden. Kann die Atemwege reizen. Kann gegenüber Metallen korrosiv sein.



Robla Solo MIL Laufreiniger Der bewährte Laufreiniger für alle Waffen

Löst selbsttätig Tombak-, Kupfer- und Bleiabschmierungen im Lauf. Neutral gegen Stahl, Nickel und Chrom. Verbessert die Schusspräzision, wenn Geschossabschmierungen die Ursache waren.

Best.-Nr.	Beschreibung	Preis
601245	Robla Solo MIL Laufreiniger, 65 ml, mit Dosierspitze (I/€ 76,77) ^{2/3}	5,19 €
601177	Robla Solo MIL Laufreiniger, 1 Liter ^{2/3}	32,09 €



Kaltentfetter: Gefahr. Extrem entzündbares Aerosol. Behälter steht unter Druck: Kann bei Erwärmung bersten. Verursacht Hautreizungen. Kann Schläfrigkeit und Benommenheit verursachen. Giftig für Wasserorganismen, mit langfristiger Wirkung.

Ballistol Kaltentfetter

Best.-Nr.	Beschreibung	Preis
601180	Ballistol Kaltentfetter Spray, 50 ml (I/€ 79,80) ^{1/3/5}	4,27 €
601173	Ballistol Kaltentfetter Spray, 200 ml (I/€ 27,45) ^{1/3/5}	5,88 €



Gefahr: Enthält Petroleum. Kann bei Verschlucken und Eindringen in die Atemwege tödlich sein. Schädlich für Wasserorganismen, mit langfristiger Wirkung. Zusätzlicher Hinweis Aerosolverpackungen: Extrem entzündbares Aerosol. Behälter steht unter Druck: Kann bei Erwärmung bersten.

Gunex Spezial-Waffenöl Pflegt und schützt Metalle aller Art lange vor Korrosion

Best.-Nr.	Beschreibung	Preis
601110	Gunex, 50 ml (I/€ 61,80) ⁴	3,32 €
601111	Gunex, 500 ml (I/€ 27,18) ⁴	14,54 €
601113	Gunex Spray, 50 ml (I/€ 79,80) ¹	4,27 €
601114	Gunex Spray, 200 ml (I/€ 38,95) ¹	8,34 €
601115	Gunex Spray, 400 ml (I/€ 32,48) ¹	13,91 €

Produkte vorsichtig verwenden.
Vor Gebrauch stets Etikett und Produktinformationen beachten.



GunCer Keramik-Waffenöl & -Waffenfett

Best.-Nr.	Beschreibung	Preis
601138	GunCer Keramik-Waffenöl Spray, 200 ml (I/€ 74,50) ^{1/3}	15,49 €
601139	GunCer Keramik-Waffenöl Spray, 50 ml (I/€ 89,80) ^{1/3}	4,66 €
601143	GunCer Keramik-Waffenöl 65 ml (I/€ 90,77) ³	6,14 €
601142	GunCer Keramik-Waffenfett Tube 10 g	7,79 €
601144	GunCer Keramik-Waffenfett Dose 70 g	24,44 €

Imprägnierspray Pluvonin: Vorsicht! Unbedingt beachten! Gesundheitsschäden durch Einatmen möglich! Nur im Freien oder bei guter Belüftung verwenden! Nur wenige Sekunden sprühen! Großflächige Leder- und Textilerzeugnisse nur im Freien besprühen und gut ablüften lassen! Von Kindern fernhalten! Gefahr: Extrem entzündbares Aerosol. Verursacht Hautreizungen. Kann Schläfrigkeit und Benommenheit verursachen. Giftig für Wasserorganismen, mit langfristiger Wirkung. Kamin-, Ofen- und Grillreiner Kamofix: Achtung. Verursacht Hautreizungen. Verursacht schwere Augenschäden.



Gefahr: Extrem entzündbares Aerosol. Verursacht schwere Augenreizung. Behälter steht unter Druck: Kann bei Erwärmung bersten.

GunTec Waffenpflege Öl und Spray: Gefahr. Verursacht Hautreizungen. Verursacht schwere Augenschäden. Zusätzlicher Hinweis Aerosolverpackung: Behälter steht unter Druck: Kann bei Erwärmung bersten.

PFEFFER-KO

Mit 11% OC und über 2,5 Mio SHU's die stärkste „biologische Keule“, die unter allen Umständen wirkt! Sprühweite bis zu 5 Meter.

PFEFFER-KO FOG mit Sprühnebel (ideal für sicheres Treffen).

PFEFFER-KO JET mit nicht brennbarem Sprühstrahl (ideal für geschlossene Räume).

Das sichere technische KO für angreifende Tiere! (Beachten Sie bitte die Länderbesonderheiten!) Freier Verkauf ohne Altersbeschränkung!

Best.-Nr.	Beschreibung	Preis
601220	PFEFFER-KO JET, 40 ml (I/€ 149,75) ^{1/3}	6,41 €
601221	PFEFFER-KO JET, 50 ml (I/€ 139,80) ^{1/3}	7,47 €
601232	PFEFFER-KO JET, 100 ml (I/€ 149,90) ^{1/3} mit Behördenkappe	16,04 €
601230	PFEFFER-KO FOG, 40 ml (I/€ 149,75) ^{1/3}	6,41 €
601231	PFEFFER-KO FOG, 50 ml (I/€ 139,80) ^{1/3}	7,47 €
601214	PFEFFER-KO FOG, 100 ml (I/€ 149,90) ^{1/3} mit Behördenkappe	16,04 €

PFEFFER-KO FOG: Gefahr. Extrem entzündbares Aerosol. Verursacht schwere Augenreizung. Kann die Atemwege reizen. Behälter steht unter Druck: Kann bei Erwärmung bersten. Enthält 0,9% Capsaicin. Kann allergische Reaktionen hervorrufen.



PFEFFER-KO JET: Achtung. Entzündbares Aerosol. Verursacht schwere Augenreizung. Kann die Atemwege reizen. Behälter steht unter Druck: Kann bei Erwärmung bersten. Enthält 0,9% Capsaicin. Kann allergische Reaktionen hervorrufen.

Defenol & KO-CS Spray

Ihr Body-Guard im Taschenformat

Schnell zur Hand und niederschmetternd in der Wirkung. Inhalt reicht für mehrere Verteidigungsaktionen. Frei verkäuflich ab 14 Jahre.

Toxikologisch geprüft. Mit offizieller BKA-Zulassung (BKA = Bundeskriminalamt)

Best.-Nr.	Beschreibung	Preis
601201	Defenol-CS Spray, 40 ml (I/€ 124,75) ^{1/3}	5,33 €
601202	Defenol-CS Spray, 50 ml (I/€ 119,80) ^{1/3}	6,41 €
601210	KO-CS Spray, 40 ml (I/€ 124,75) ^{1/3}	5,33 €
601211	KO-CS Spray, 50 ml (I/€ 119,80) ^{1/3}	6,41 €

Gefahr. Extrem entzündbares Aerosol. Verursacht schwere Augenreizung. Kann die Atemwege reizen. Behälter steht unter Druck: Kann bei Erwärmung bersten.



EYSELEIN – Waffenpflege für höchste Ansprüche



Bürsten, gemischt

Best.-Nr.	Beschreibung	Preis
606000	Bürsten-Set für Kal. 5,6 mm/.22, gemischt	7,90 €
606001	Bürsten-Set für Kal. 6 mm, gemischt	7,90 €
606002	Bürsten-Set für Kal. 6,5 mm, gemischt	7,90 €
606003	Bürsten-Set für Kal. 7 mm, gemischt	7,90 €
606004	Bürsten-Set für Kal. .30/7,5 mm, gemischt	7,90 €
606061	Bürsten-Set für Kal. 8 mm, gemischt	7,90 €
606005	Bürsten-Set für Kal. 9 mm, gemischt	7,90 €
606062	Bürsten-Set für Kal. 9,3 mm, gemischt	7,90 €
606006	Bürsten-Set für Kal. .44/.45, gemischt	7,90 €
606008	Bürsten-Set für Kal. 12, gemischt	9,30 €
606009	Bürsten-Set für Kal. 16, gemischt	9,30 €
606010	Bürsten-Set für Kal. 20, gemischt	9,30 €
606011	Bürsten-Set für Kal. 40, gemischt	9,30 €

Messingbürsten

Best.-Nr.	Beschreibung	Preis
606020	Bürsten-Set für Kal. 5,6 mm/.22, sortiert	7,90 €
606021	Bürsten-Set für Kal. 6 mm, sortiert	7,90 €
606022	Bürsten-Set für Kal. 6,5 mm, sortiert	7,90 €
606023	Bürsten-Set für Kal. 7 mm, sortiert	7,90 €
606024	Bürsten-Set für Kal. .30/7,5 mm, sortiert	7,90 €
606025	Bürsten-Set für Kal. 9 mm, sortiert	7,90 €
606066	Bürsten-Set für Kal. 9,3 mm, sortiert	7,90 €
606026	Bürsten-Set für Kal. .44, sortiert	7,90 €
606027	Bürsten-Set für Kal. .45, sortiert	7,90 €
606028	Bürsten-Set für Kal. 12, sortiert	9,30 €
606029	Bürsten-Set für Kal. 16, sortiert	9,30 €
606030	Bürsten-Set für Kal. 20, sortiert	9,30 €

Bronzebürsten

Best.-Nr.	Beschreibung	Preis
606040	Bürsten-Set für Kal. 5,6 mm/.22, sortiert	7,90 €
606041	Bürsten-Set für Kal. 6 mm, sortiert	7,90 €
606042	Bürsten-Set für Kal. 6,5 mm, sortiert	7,90 €
606043	Bürsten-Set für Kal. 7 mm, sortiert	7,90 €
606044	Bürsten-Set für Kal. .30/7,5 mm, sortiert	7,90 €
606070	Bürsten-Set für Kal. 8 mm, sortiert	7,90 €
606072	Bürsten-Set für Kal. 8,5 mm, sortiert	7,90 €
606045	Bürsten-Set für Kal. 9 mm, sortiert	7,90 €
606071	Bürsten-Set für Kal. 9,3 mm, sortiert	7,90 €
606046	Bürsten-Set für Kal. .44, sortiert	7,90 €
606047	Bürsten-Set für Kal. .45, sortiert	7,90 €
6060473	Bürsten-Set für Kal. 40, sortiert	7,90 €

Haarbürsten

Best.-Nr.	Beschreibung	Preis
606015	Eyselein Bürsten-Set für Kal. 5,6 mm/.22, sortiert	7,90 €
606016	Eyselein Bürsten-Set für Kal. 6 mm, sortiert	7,90 €
606017	Eyselein Bürsten-Set für Kal. 6,5 mm, sortiert	7,90 €
606018	Eyselein Bürsten-Set für Kal. 7 mm, sortiert	7,90 €
606019	Eyselein Bürsten-Set für Kal. .30/7,5 mm, sortiert	7,90 €
606031	Eyselein Bürsten-Set für Kal. 9 mm, sortiert	7,90 €
606032	Eyselein Bürsten-Set für Kal. .44, sortiert	7,90 €
606033	Eyselein Bürsten-Set für Kal. .45, sortiert	7,90 €
606034	Eyselein Bürsten-Set für Kal. 12, sortiert	9,30 €
606035	Eyselein Bürsten-Set für Kal. 16, sortiert	9,30 €
606036	Eyselein Bürsten-Set für Kal. 20, sortiert	9,30 €
606037	Eyselein Bürsten-Set für Kal. 40, sortiert	9,30 €
606073	Eyselein Bürsten-Set für Kal. 8 mm, sortiert	7,90 €
606074	Eyselein Bürsten-Set für Kal. 9,3 mm, sortiert	7,90 €
606087	Eyselein Bürsten-Set für Kal. 4,0 mm, sortiert	7,90 €
606088	Eyselein Bürsten-Set für Kal. 4,5 mm, sortiert	7,90 €

Bürsten extra kurz

Best.-Nr.	Beschreibung	Preis
606050	Bürsten-Set extra kurz für Revolver für Kal. .38/.357, gemischt	7,90 €
606051	Bürsten-Set extra kurz für Revolver für Kal. .44/.45, gemischt	7,90 €
606052	Bürsten-Set extra kurz für Revolver für Kal. .500, gemischt	7,90 €
606054	Bürsten-Set extra kurz für Revolver für Kal. .22/5,6mm, sortiert (3x Bronzebürste)	7,90 €
606055	Bürsten-Set extra kurz für Revolver für Kal. .38/.357, sortiert (3x Bronzebürste)	7,90 €
606056	Bürsten-Set extra kurz für Revolver für Kal. .44/.45, sortiert (3x Bronzebürste)	7,90 €
606057	Bürsten-Set extra kurz für Revolver für Kal. .500, sortiert (3x Bronzebürste)	7,90 €
606058	Bürsten-Set extra kurz für Revolver für Kal. .38/.357, sortiert (3x Haarbürste)	7,90 €
606059	Bürsten-Set extra kurz für Revolver für Kal. .44/.45, sortiert (3x Haarbürste)	7,90 €
606060	Bürsten-Set extra kurz für Revolver für Kal. .500, sortiert (3x Haarbürste)	7,90 €

Bürsten Luftgewehre

Best.-Nr.	Beschreibung	Preis
606075	Bürsten-Set für Kal. 4,0 mm, gemischt (1x Haarbürste/1x Wollwischer/1x Messingbürste)	7,90 €
606076	Bürsten-Set für Kal. 4,5 mm, gemischt (1x Haarbürste/1x Wollwischer/1x Messingbürste)	7,90 €
606080	Bürsten-Set für Kal. 4,0 mm, sortiert (3x Messingbürste)	7,90 €
606081	Bürsten-Set für Kal. 4,5 mm, sortiert (3x Messingbürste)	7,90 €
606085	Bürsten-Set für Kal. 4,0 mm, sortiert (3x Bronzebürste)	7,90 €
606086	Bürsten-Set für Kal. 4,5 mm, sortiert (3x Bronzebürste)	7,90 €
606087	Bürsten-Set für Kal. 4,0 mm, sortiert (3x Haarbürste)	7,90 €
606088	Bürsten-Set für Kal. 4,5 mm, sortiert (3x Haarbürste)	7,90 €



Die Putzstöcke der neuesten Generation aus Federstahl + Carbon ... für höchste Ansprüche 2-fach kugelgelagert

Best.-Nr. 606115

Carbon Putzstock für Kurzwaffen

einfache Handhabung mit einer Wischlänge von 20 cm.
Stockdurchmesser: 4 mm,
ab Kal. 4,5 mm oder ähnliche

€ 49,-



Best.-Nr. 606116

Carbon Putzstock für Kurzwaffen

Stockdurchmesser: 5 mm,
ab Kal. .22/6,35 mm oder ähnliche

€ 49,-



Best.-Nr. 606117

Carbon Putzstock für Kurzwaffen (ohne Abb.)

Stockdurchmesser: 7 mm
ab Kal. 7,65 mm

€ 65,30

Best.-Nr. 606120

Carbon Putzstock für Langwaffen

einfache und präzise Handhabung mit einer Wischlänge von 90 cm.
Stockdurchmesser: 4 mm,
ab Kal. 4,5 mm/.17 oder ähnliche

€ 55,70



Best.-Nr. 606121

Carbon Putzstock für Langwaffen (ohne Abb.)

Stockdurchmesser: 5 mm
ab Kal. 5,6 mm/.22/.243 oder ähnliche

€ 55,70

Best.-Nr. 606122

Carbon Putzstock für Langwaffen (ohne Abb.)

Stockdurchmesser: 7 mm
ab Kal. 7,65 mm

€ 78,90

Reise-Putzset für Kurz- und Langwaffen

Bestehend aus: Kunststoffbox, kräftiges ummanteltes Stahlseil mit Griff, je ein Wollwischer, Haarbürste und Bronzebürste

Best.-Nr.	Kaliber	Beschreibung	Preis	Best.-Nr.	Kaliber	Beschreibung	Preis
606170	Kal. 5,6 mm/.22	Reise-Putzset	21,20 €	606177	Kal. 9 mm/.38/.357	Reise-Putzset	21,20 €
606171	Kal. 6 mm	Reise-Putzset	21,20 €	606178	Kal. 9,3 mm	Reise-Putzset	21,20 €
606172	Kal. 6,5 mm	Reise-Putzset	21,20 €	606181	Kal. .44	Reise-Putzset	21,20 €
606173	Kal. 7 mm	Reise-Putzset	21,20 €	606182	Kal. .45	Reise-Putzset	21,20 €
606174	Kal. .30/7,5 mm	Reise-Putzset	21,20 €	ab 606183	Kal. 12/16/20 mm	Reise-Putzset	21,20 €
606175	Kal. 8 mm	Reise-Putzset	21,20 €				

Messingspitzen für die Verwendung mit Patches

Best.-Nr.	Kaliber	Beschreibung	Preis
606150	bis 7 mm	Messingspitze (bei Bestellung bitte Kaliber angeben)	4,20 €
606151	ab .30	Messingspitze (bei Bestellung bitte Kaliber angeben)	4,60 €
606156	bis 7 mm, Ø 21 mm	Patches in Box à 50 St.	8,10 €
606157	bis 7 mm, Ø 21 mm	Patches in Box à 150 St.	15,20 €
606158	ab .30, Ø 35 mm	Patches in Box à 50 St.	8,10 €
606159	ab .30, Ø 35 mm	Patches in Box à 150 St.	15,20 €





€ 49,-

Best.-Nr. 606100

Federstahl Putzstock für Kurzwaffen

einfache Handhabung mit einer Wischlänge von 20 cm.

Stockdurchmesser: 5 mm,
ab Kal. .22/6,35 mm/.25 oder ähnliche

Best.-Nr. 606101

Federstahl Putzstock für Kurzwaffen (ohne Abb.)

Stockdurchmesser: 7 mm,
ab Kal. 7,65 mm/9 mm/.357/.38/.44/.45/.50

€ 49,-



€ 55,70

Best.-Nr. 606110

Federstahl Putzstock für Langwaffen

einfache und präzise Handhabung mit einer Wischlänge von 90 cm.

Stockdurchmesser: 5 mm,
ab Kal. 5,6 mm/.22/.243 oder ähnliche

Best.-Nr. 606111

Federstahl Putzstock für Langwaffen (ohne Abb.)

Stockdurchmesser: 7 mm,
ab Kal. 7,65 mm/ bis Flinte 12/16/20/36

€ 55,70



ab Best.-Nr. 606136

Flinten-Putzset

Flinten-Putzset mit dreiteiligem Aluminium Putzstock und Haarbürste, Wollwischer, Bronzebürste. Sehr stabiler Putzstock zur effektiven und schonenden Reinigung für Kaliber 12 oder 16

€ 21,-



Kurzwaffen Putzset

Kunststoffbox: Putzstock, Bronze- und Haarbürste, Wollwischer und Ölfflasche (leer)

Best.-Nr.	Kaliber	Beschreibung	Preis
606130	Kal. 5,6 mm/.22	Kurzwaffen Putzset	18,40 €
606131	Kal. 9 mm/.38/.357	Kurzwaffen Putzset	18,40 €
606133	Kal. .44 / .45	Kurzwaffen Putzset	18,40 €



Zubehör: Messing-Adapter

Best.-Nr.		Beschreibung	Preis
606140	M5 IG/BSW 1/8" IG	für Innen-/Innengewinde	1,60 €
606141	M5 AG/BSW 1/8" AG	für Außen-/Außengewinde	2,80 €



Langwaffen

Kurzwaffen

Freie Waffen

Optik + Montagen

Munition

Bekleidung

Zubehör

Tuning und Teile



COAST®

LIGHTS • KNIVES • MULTI-TOOLS



COAST – Lampen

Langwaffen

Kurzwaffen

Freie Waffen

Optik + Montagen

Munition

Bekleidung

Zubehör

Tuning und Teile

Best.-Nr. 8500771

XP9R wiederaufladbare LED-Taschenlampe

€ 99,90

- Leuchtweite bis zu 225 Meter
- 3 Leuchtmodi
- „Pure Beam Focus“
- Robustes Aluminiumgehäuse mit 13,5 cm Gesamtlänge
- Spritzwassergeschützt IP54
- Dual Power: Lithium-Ionen-Akku oder 2 x CR123A



NEU

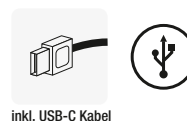

inkl. USB-C Kabel

FL 1 STANDARD	HIGH	MEDIUM	LOW
	1000 LUMEN	350 LUMEN	67 LUMEN
	225m	125m	55m
	3h 10min	8h	25h



DUAL POWER

Lithium Ionen Akku (inklusive)
oder 2 x CR123A Batterien (nicht inklusive).



Best.-Nr. 8500772

XP11R wiederaufladbare LED-Taschenlampe

€ 129,90

- Leuchtweite bis zu 220 Meter
- 4 Leuchtmodi
- „Pure Beam Focus“
- Robustes Aluminiumgehäuse mit 15,8 cm Gesamtlänge
- Spritzwassergeschützt IP54
- Dual Power: Lithium-Ionen-Akku oder Alkaline 3xAAA Batterie



NEU

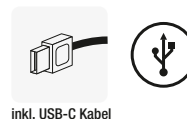

inkl. USB-C Kabel

FL 1 STANDARD	TURBO	HIGH	MEDIUM	LOW
	2100 LUMEN	1000 LUMEN	330 LUMEN	75 LUMEN
	220m	155m	88m	42m
		5h	7h 15min	37h



DUAL POWER

Lithium Ionen Akku (inklusive)
oder 3 x AAA Alkaline Batterien (nicht inklusive).



COAST – Lampen

Best.-Nr. 850056

SX300R fokussierbare LED-Taschenlampe

€ 119,90

starke LED-Akku-Worklight-Taschenlampe, 850 (335*) Lumen, 230 (23*) Meter Leuchtwerte, 1 x Li-Polymer Akku oder 4 x AAA Batterie, nur 295 Gramm, starker Magnet an der Rückseite, Flex-Charge, Taschenlampe fokussierbar, helles weißes Arbeitslicht (C.O.B.), rotes Blinklicht zur Absicherung, (*Werte für die C.O.B)



Mit integrierter roter
Blinklichtfunktion

FL 1 STANDARD	HIGH	MEDIUM	LOW
	850 LUMEN	255 LUMEN	95 LUMEN
	230m	126m	77m
	2h 30min	4h 30min	7h 15min

Lithium Polymer

FL 1 STANDARD	HIGH	MEDIUM	LOW
	825 LUMEN	255 LUMEN	95 LUMEN
	227m	126m	77m
	1h	2h	4h 15min

Alkaline Batterie

FLEX CHARGE



Laden der Akkus mit AC, DC oder USB.
Alle nötigen Adapter sind im
Lieferumfang enthalten.

Best.-Nr. 850069

HX5 fokussierbare LED-Taschenlampe

€ 29,90

- Inklusive Halteklammer mit Universal-2-Wege-Fixierung
- Batterien: 1 x AA Alkaline Batterie (Inklusive)
1 x Lithium Ionen 14500 oder NI-MH Akku (nicht enthalten)
- Spritzwassergeschützt (IPX4)
- Länge: 10,4 cm
- Gewicht: 114 g

FL 1 STANDARD	Li-Ion	NI-MH	Alkaline
	345 LUMEN	125 LUMEN	130 LUMEN
	130m	77m	79m
	45min	1h 15min	3h 45min



Best.-Nr. 8500691

HX5R fokussierbare LED-Taschenlampe

€ 62,90

Kompakt - wiederaufladbar - ökonomisch & ökologisch - fokussierbar - 2-Wege-Clip. Ideal für den täglichen Gebrauch, ob privat oder im Job.

- Cree-LED
- Lichtfarbe: weiß
- Abmessungen: L124 x Ø27,9 mm
- Gewicht: 96 g
- Leuchtmodi: High, Low, „Stroboskop“
- Wechselbarer Akku
- Betrieb auch mit 1x CR123A möglich

FL 1 STANDARD	HIGH	LOW
	340 LUMEN	75 LUMEN
	178m	80m
	1h 30min	4h 15min



Best.-Nr. 850050

HP7
fokussierbare LED-Taschenlampe

€ 69,90

- Strapazierfähige Nylontasche
- Batterien: 4 x AAA (inklusive)
- Spritzwassergeschützt (IPX4)
- Länge: 14,2 cm
- Gewicht: 204 g

FL 1 STANDARD	HIGH	MEDIUM	LOW
	530 LUMEN	250 LUMEN	70 LUMEN
	175m	120m	60m
	1h 30min	5h	9h



optionales Zubehör siehe Seite 290

Best.-Nr. 850060

HP8R
wiederaufladbare LED-Taschenlampe

€ 119,90

- Leuchtweite bis zu 213 Meter
- 3 Leuchtmodi
- „Pure Beam Focus“
- Dual Power: Lithium-Ionen-Akku oder Alkaline 4xAAA Batterie
- Robustes Aluminiumgehäuse mit 15,6 cm Gesamtlänge
- Spritzwassergeschützt IPx4 Standard
- Umfangreiches Zubehör

FL 1 STANDARD	HIGH	MEDIUM	LOW
	760 LUMEN	310 LUMEN	61 LUMEN
	213m	136m	60m
	2h	5h	26h

Li-Ion Akku

FL 1 STANDARD	HIGH	MEDIUM	LOW
	515 LUMEN	240 LUMEN	53 LUMEN
	175m	120m	56m
	30min	2h 15min	20h

Alkaline Batterie

**FLEX CHARGE**

Laden der Akkus mit AC, DC oder USB. Alle nötigen Adapter sind im Lieferumfang enthalten.

DUAL POWER

Lithium Ionen Akku (inklusive) oder 4 x AAA Alkaline Batterien (inklusive).



Best.-Nr. 850052

HP14
fokussierbare LED-Taschenlampe

€ 94,90

- Strapazierfähige Nylontasche
- Batterien: 4 x AA (inklusive)
- Spritzwassergeschützt (IPX4)
- Länge: 21,3 cm
- Gewicht: 402 g

FL 1 STANDARD	HIGH	MEDIUM	LOW
	580 LUMEN	225 LUMEN	51 LUMEN
	233m	142m	67m
	1h 45min	14h	52h



COAST – Lampen

Best.-Nr. 850075

HX3 rotierbare LED-Clipleuchte

€ 24,90

Kompakt - leicht - universell - UV-Licht - rotierbarer Kopf - starker, magnetischer Clip.
Praktische Flächenausleuchtung für freihändige Arbeiten oder Tätigkeiten. **Durch das zusätzliche UV-Licht auch ideal zur Prüfung von Geldscheinen** oder Ausweisen geeignet.

- Lichtfarbe: weiß + UV 400 nm
- Abmessungen: 76 x 44 x 30 mm (L x B x T)
- Gewicht: 62 g

FL 1 STANDARD		
80 LUMEN	13m	3h 45min
LICHT- STÄRKE	LEUCHT- WEITE	LEUCHT- DAUER



Best.-Nr. 850070

A8R Fixed-Beam LED-Stiftlampe

€ 39,90

AUFLADBAR

- Pro-Flex Ladekappe
- Aluminiumgehäuse
- Inklusive verstellbarer Halteklammer
- Akku: Lithium Polymer (inclusive)
- Spritzwassergeschützt (IPX4)
- Ladezeit: 1 – 2 h
- Länge: 10,2 cm
- Gewicht: 11 g

FL 1 STANDARD		
19m	1h	1m
LEUCHT- WEITE	LEUCHT- DAUER	SCHLAG- FESTIGKEIT

LEICHTBAUWEISE

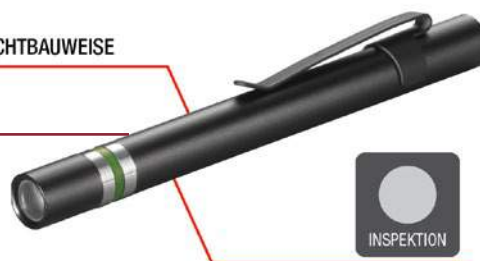

FLEX CHARGE



Laden der Akkus mit AC, DC oder USB.
Alle nötigen Adapter sind im Lieferumfang enthalten.

NEU

Best.-Nr. 8500781

XPH30R

€ 99,90

- Leuchtstärke: bis zu 1000 Lumen
- 4 Leuchtstufen (Turbo/High/Med/Low)
- Fokus: „Pure Beam Focus“
- Einhandbedienung
- Neigbarer Lampenkopf

FL 1 STANDARD	TURBO	HIGH	MEDIUM	LOW
	1000 LUMEN	490 LUMEN	150 LUMEN	40 LUMEN
	165m	112m	63m	31m
		7h 45min	10h	41h

1000
LUMEN HELL



DUAL POWER



Lithium Ionen Akku (inklusive)
oder 2 x CR123A Batterien (nicht inklusive).



Best.-Nr. 8500665

FL13
LED-Kopflampe mit C.O.B. LED'S**€ 34,90**

- Batterien: 2 x AAA (inklusive)
- Spritzwassergeschützt (IPX4)
- Gewicht: 65 g

FL 1 STANDARD	HIGH	LOW
	250 LUMEN	54 LUMEN
	21m	9m
	2h 30min	13h



Mit integrierter
Rotlichtfunktion
und **rotem Blinklicht**



Best.-Nr. 8500663

FL75R
Fokussierbare LED-Kopflampe**€ 99,90**

Die FL75R wird mit einem Li-Poly Akku oder mit 3xAAA Batterien betrieben (beides im Lieferumfang enthalten). Der Akku kann wahlweise direkt an der Leuchte oder außerhalb der Lampe mit einem Micro-USB Kabel geladen werden. So kann die Lampe im Notfall mit Batterien betrieben werden, während der Akku geladen wird.

FL 1 STANDARD	HIGH	MEDIUM	LOW
	530 LUMEN	260 LUMEN	65 LUMEN
	156m	107m	54m
	2h 15min	5h 15min	11h

Lithium Polymer





Mit integrierter
Rotlichtfunktion

Best.-Nr. 8500664

FL75
Fokussierbare LED-Kopflampe**€ 59,90**

- Leuchtstärke: bis zu 435 Lumen
- 3 Leuchtstufen (High/Med/Low)
- Separate Rotlichtfunktion
- Fokus: „Pure Beam Focus“
- Einhandbedienung
- Neigbarer Lampenkopf
- Helmclips zur Befestigung an Schutzhelmen
- Reflektierendes Kopfband
- 3 x AAA (Alkaline) Batterien
- Gewicht: 91 g

FL 1 STANDARD	HIGH	MEDIUM	LOW
	435 LUMEN	255 LUMEN	63 LUMEN
	143m	108m	56m
	2h 30min	3h	17h



Mit integrierter
Rotlichtfunktion

COAST – Zubehör



€ 49,90

Best.-Nr. 850101

Digitales Schnellladegerät BC-X4000 mit LCD-Display

- Mikroprozesssteuerung
- Speziell für das Laden von modernen Li-Ion Akkus optimiert
- Ist in der Lage, alle gängigen 1.2V Ni-MH/Ni-Cd, 3.7V Li-Ion Akkus und über den USB-Anschluss Geräte mit 5V Spannung zu laden.
- Das Laden folgender Akkugrößen ist möglich: AA/AAA/C/SC 18650/26650/26500/18490/17500/16340/123A/14500 u.a.
- Separate LCD-Anzeige für jeden Ladeschacht
- Schnellladefunktion (bis zu 1000 mA je Schacht einstellbar)
- Testfunktion zur Kapazitätsprüfung
- Refresh-Funktion zur Pflege älterer Akkus
- Akku-Defekt-Erkennung
- Ladefunktion mit einstellbarer Ladegeschwindigkeit
- Gleichzeitiges Laden / Testen möglich
- Wählbare Anzeige während des Ladens/Testens: Ladestrom in mA, abgelaufene Zeit, Spannung in Volt, geladene Kapazität
- Einzelschachtsteuerung: Alle Funktionen gleichzeitig und unabhängig voneinander für jeden Ladeschacht einstellbar
- Überladeschutz: Automatische Abschaltung nach dem Ladevorgang zur Vermeidung von Überladung
- beleuchtete LCD-Anzeige



Best.-Nr. 850080

Filterset LF100

- Gummiabdeckblende passend für HP7R, HP8R, HP7, HL8 und HL8R
- Inklusive vier farbigen (gelb, rot, grün, blau) und einem transparenten Filter

€ 9,90



Best.-Nr. 850081

Filterset LF50

- Gummiabdeckblende passend für HP5R, HX5R und PX1
- Inklusive vier farbigen (gelb, rot, grün, blau) und einem transparenten Filter

€ 8,90

Best.-Nr. 850098

Ferntaster / Kabelschalter für HP7

€ 19,90



€ 39,90

Best.-Nr. 850099

Universal Magnethalterung

- Für runde Gegenstände mit 22 - 32 mm Ø
- Magnete für Oberflächenschutz
- Kunststoff ummantelt





Die nächste Generation von Micro Roni ist da!

Das neue MCK (Micro Conversion Kit) ist die nächste Generation von Umrüstsätzen aus unserer weltberühmten Micro Roni-Linie. Mit unserer langjährigen Erfahrung auf diesem Gebiet haben wir das ultimative Umrüstkit entwickelt. Das MCK ist das Neueste. Das robusteste und benutzerfreundlichste Umrüstkit, das wir je entwickelt haben. Das MCK passt für eine Vielzahl von Handfeuerwaffen (Glock, Smith&Wesson und SIG Sauer). Hergestellt aus hochwertigem und langlebigem Polymer und innen mit einer Aluminiumabdeckung, um Schäden zu vermeiden. 100% MADE IN USA, wir von CAA USA haben uns entschlossen, die gesamte MCK-Linie in den USA herzustellen, um hier in Florida viele neue Arbeitsplätze zu schaffen. Das MCK ist ein kostengünstiges Umrüstkit, und wir können wirklich sagen, dass es das schnellste Umrüstkit für die Montage/Demontage auf dem Markt ist. Es ist keine Demontage der Pistole erforderlich, legen Sie Ihre Pistole einfach in das Kit, es dauert 2 bis 3 Sekunden und Sie können loslegen.

Ein einzigartiges Merkmal des MCK ist der ergonomische Frontgriff mit Fingerrillen, der für mehr Stabilität und Präzision sorgt. Wir haben auch einen zusätzlichen Magazinhalter für schnellere Nachladevorgänge integriert. Eine lange Picatinny-Schiene oben ermöglicht eine Kombination aus Visier und Optik. Zusätzlich gibt es zwei seitlich montierte Picatinny-Schienen zur Befestigung von Zubehör. Das MCK ist für eine schnelle und einfache Handhabung beidseitig verwendbar und verfügt über eine nach rechts klappbare Schulterstütze, die in zusammengeklappter Position einrastet. Der neue MCK verbessert Ihre Genauigkeit drastisch und ermöglicht es Ihnen, Ziele in bis zu 200 Metern Entfernung mühelos zu erreichen.

Best.-Nr. 8009001

Micro Conversion Kit für Smith&Wesson M&P 2.0

Kaliber: 9mm Para oder .40 S&W
Farbe: schwarz



€ 279,-

Für folgende Modelle auch erhältlich:

- Glock 17/19/19X/22/23/25/31/32/45, Generation 3/4/5
- Glock 20/21, Generationen 3/4
- Smith&Wesson M&P9 1.0 – Full Size and Compact

- Smith&Wesson M&P9 2.0 – Full Size and Compact
- Sig Sauer P320 – Full Size and Compact

Zubehör und weitere Farben sind auf Anfrage erhältlich

NILL - Griffe mit Schießkomfort

Das Beste vom Besten für Ihren Erfolg!



mit S&W Logo



€ 230,-

Best.-Nr. 805100

**Combat-Griffschalen
für M 629 „Match Master“**

S&W N-RB, „Match Master“, für Revolver M 629, Rhomlas, mit S&W-Logo

€ 230,-

Best.-Nr. 805021

**Combat-Griffschalen
für M 686 „Match Master“**

S&W K/L-RB, „Match Master“, für Revolver M 686, Rhomlas, mit S&W-Logo.

€ 196,-

Best.-Nr. 805020

**Combat-Griffschalen
für M 686 „Security Special“**

Nussbaum, S&W K/L-RB, Nussbaum, Rhomlas, für M 686 „Security Special“, mit S&W-Logo.

€ 196,-

Best.-Nr. 805102

**Combat-Griffschalen
für M 629 „Boar Hunter“**

Nussbaum, S&W N-RB, Nussbaum, Rhomlas, für M 629 „Boar Hunter“, mit S&W-Logo.



mit S&W Logo



€ 196,-

Best.-Nr. 805010

**Combat Griffschalen
für M 60 „Boar Hunter“**

Nussbaum, Rhomlas, für S&W J-Rahmen RB, für S&W M 60 „Boar Hunter“ mit S&W-Logo.



mit S&W Logo





CENTRA Drehkorne für Revolver für Smith & Wesson M 686

2-Stufenkorn für Duell und Präzision

Best.-Nr.	Beschreibung	Preis
806500	Centra 2-Stufen-Drehkorn für S&W M 686, Breite: 3,2 mm	85,00 €
806501	Centra 2-Stufen-Drehkorn für S&W M 686, Breite: 3,5 mm	85,00 €
806502	Centra 2-Stufen-Drehkorn für S&W M 686, Breite: 4,0 mm	85,00 €

Best.-Nr. 806530

Centra Laufgewicht

130 Gramm, f. S&W K/L-Rahmen 6" Full lug,
Nacharbeiten erforderlich passend für
S&W Mod. 617 und 686, Silver Finish, incl. drei
Stahlgewichten.

€ 132,-

METAREX®

METAREX – Reinigungs-Watte

METAREX – die Zauberwatte

Die sanfte Polierwatte für Metalle und Legierungen.

- reinigt alle Gegenstände aus Silber, Aluminium, Kupfer, Messing, Zinn, Nickel, Chrom und Stainless Steel.
- reinigt, poliert und schützt vor frühzeitiger Oxydation.
- löst Grünspan auf Messing und Kupfer sowie Rostansätze auf Nickel und Chrom ohne Kratzer.
- hinterlässt keine weißen Rückstände in den Vertiefungen und beschädigt die Patinierung nicht.

Best.-Nr. 804000

Metarex Reinigungs-Watte

€ 11,70

100 g

(kg/€ 117,-)



Gefahr: Entzündbarer Feststoff





LPA Sights



Beste Visiere für optimale Wettkampf-Ergebnisse

LPA wurde vor 25 Jahren mit einem ehrgeizigen Ziel gegründet: die ganze Welt mit Visiereinrichtungen bester Qualität zu versorgen. Dieses Ziel ist heute Wirklichkeit. Neueste Technologie, Produkte ausschließlich aus solidem Stahl mit CNC-Maschinen bearbeitet und mehr als 25 Jahre Erfahrung – das sind die Garanten für Ihren Erfolg.

Best.-Nr. 806000

Match-Visier „TXT 01-07“

Visierbasis in Silver-Finish

Das derzeit wohl beste Match-Visier für S&W-Revolver. Passt problemlos auf alle K-, L- und N-Rahmen-Revolver, die bereits ab Werk mit den 3 Befestigungsbohrungen in der Rahmenbrücke versehen sind.

LPA – der Spezialist für Match-Visiere



€ 71,-

Best.-Nr. 806032

Fiber-Optic-Visier TXT, black Base

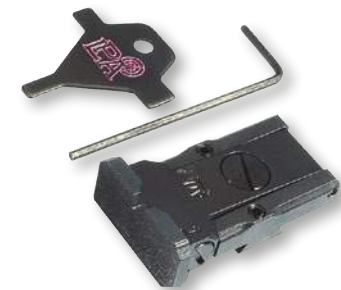

Best.-Nr.	Match-Visiere für Revolver	LPA-Nr.	Preis
806000	Mikrometer-Visier für S&W-Revolver Visierbasis in Silver Finish, schwarzes Visierblatt	TXT01-07-SILVER BASE	71,00 €
806001	Mikrometer-Visier für brün. S&W-Revolver Visierbasis in schwarz, schwarzes Visierblatt	TXT04-07-BLACK BASE	71,00 €
806030	"Fiber Optic" Mikrometer-Visier, mit Korn zum Verstiften, Visierbasis in Silver Finish, f. S&W Rev.	TXT03-F1-SILVER(SET)	82,00 €
806031	"Fiber Optic" Mikrometer-Visier, mit Korn zum Einhängen, Visierbasis: Silver Finish, f. S&W M629	TXT03-F2-SILVER(SET)	82,00 €
806032	"Fiber Optic" Mikrometer-Visier, mit Korn zum Verstiften, Visierbasis in schwarz, f. S&W M586	TXT02-F1-BLACK (SET)	82,00 €
806033	"Fiber Optic" Mikrometer-Visier, mit Korn zum Einhängen, Visierbasis schwarz, f. S&W M29/629 CL	TXT02-F2-BLACK(SET)	82,00 €
806035	"Fiber Optic" Ersatzkorn zum Verstiften, Farbe: rot, für S&W K, L, N Rahmen Revolver	MP35F	13,00 €
806036	"Fiber Optic" Ersatzkorn zum Einhängen, Farbe: rot, S&W Rev. M29/629 Classic, 625-2, 686 SSR	MP58F	13,00 €
806040	Mikrometer-Visier, komplett mit Korn, schwarz, passend für Ruger Revolver Mod. GP100-Baureihe	SAM8307	72,00 €

Best.-Nr.	Match-Visiere SPR	LPA-Nr.	Preis
806056	Mikrometer-Visier „SPR“, f. HK P7 M8/M13 und MK23 SOCOM, schwarzes Visierblatt, inkl. Korn	SPR70P707	67,00 €
806046	Mikrometer-Visier „SPR“, f. HK P7 M8/M13 und MK23 SOCOM, White Outline, inkl. Korn	SPR70P718	67,00 €
806066	Mikrometer-Visier „SPR“, f. HK P7 M8/M13 und MK23 SOCOM, 3-Punkt, inkl. Korn	SPR70P730	67,00 €
806055	Mikrometer-Visier „SPR“, f. HK USP, schwarzes Visierblatt, inkl. Korn	SPR49HK07	67,00 €
806336	Mikrometer-Visier „SPR“, f. HK USP, schwarzes Visierblatt, rotes „Fiber Optic“-Korn	SPR49HK7F	75,00 €
806065	Mikrometer-Visier „SPR“, f. HK USP, 3-Punkt, incl. Korn	SPR49HK30	67,00 €
806052	Mikrometer-Visier „SPR“, f. CZ75/85 neu, schwarzes Visierblatt, inkl. Korn	SPR86CZ07	67,00 €
806334	Mikrometer-Visier „SPR“, f. CZ M75/85 neu, schwarzes Visierblatt, rotes „Fiber Optic“-Korn	SPR86CZ7F	75,00 €
806057	Mikrometer-Visier „SPR“, f. CZ M75 alt, schwarzes Visierblatt, inkl. Korn	SPR75CZ07	67,00 €
806067	Mikrometer-Visier „SPR“, f. CZ M75 alt, 3-Punkt, inkl. Korn	SPR75CZ30	67,00 €
8060671	Mikrometer-Visier „SPR“, f. CZ M75 alt, White Outline, inkl. Korn	SPR75CZ18	67,00 €
806062	Mikrometer-Visier „SPR“, f. CZ M75/85 neu, 3-Punkt, inkl. Korn	SPR86CZ30	67,00 €
8060621	Mikrometer-Visier „SPR“, f. CZ M75/85 neu, White Outline, inkl. Korn	SPR86CZ18	67,00 €
806053	Mikrometer-Visier „SPR“, f. SIG-Sauer P226, schwarzes Visierblatt, inkl. Korn	SPR28SS07	67,00 €
806337	Mikrometer-Visier „SPR“, f. SIG-Sauer P226, schwarzes Visierblatt, rotes „Fiber Optic“-Korn	SPR28SS7F	75,00 €
806063	Mikrometer-Visier „SPR“, f. SIG-Sauer P226, 3-Punkt, inkl. Korn	SPR28SS30	67,00 €
806058	Mikrometer-Visier „SPR“, f. SIG-Sauer P229,P320 + Springfield XD, schwarzes Visierblatt, inkl. Korn	SPR30SS07	67,00 €
806068	Mikrometer-Visier „SPR“, f. SIG-Sauer P229,P320 + Springfield XD, 3-Punkt,inkl. Korn	SPR30SS30	67,00 €
806338	Mikrometer-Visier „SPR“, f. SIG-Sauer P229,P320 + Springfield XD, schwarzes Visierblatt, rotes „Fiber Optic“-Korn	SPR30SS7F	75,00 €
806054	Mikrometer-Visier „SPR“, f. Colt M1911A1, schwarzes Visierblatt, inkl. Korn	SPR45CT07	67,00 €
806064	Mikrometer-Visier „SPR“, f. Colt M1911A1, 3-Punkt, inkl. Korn	SPR45CT30	67,00 €
806332	Mikrometer-Visier „SPR“, f. Colt Gov't M1911A1, schwarzes Visierblatt, rotes „Fiber Optic“-Korn	SPR45CT7F	75,00 €
806333	Mikrometer-Visier „SPR“, f. Colt Series 80, schwarzes Visierblatt, rotes „Fiber Optic“-Korn	SPR80CT7F	75,00 €
8060753	Mikrometer-Visier „SPR“, f. Colt Series 80, schwarzes Visierblatt, inkl. Korn	SPR80CT07	67,00 €
8060754	Mikrometer-Visier „SPR“, f. Colt Series 80, 3-Punkt, inkl. Korn	SPR80CT30	67,00 €
8060755	Mikrometer-Visier „SPR“, f. Colt Series 80, White Outline, inkl. Korn (SPR80CT18)	SPR80CT18	67,00 €
806060	Mikrometer-Visier „SPR“, f. Glock-Pistolen, schwarzes Visierblatt, inkl. Korn	SPR36GL07	67,00 €
806061	Mikrometer-Visier „SPR“, f. Glock-Pistolen, 3-Punkte, inkl. Korn	SPR36GL30	67,00 €
806335	Mikrometer-Visier „SPR“, f. Glock-Pistolen, schwarzes Visierblatt, rotes „Fiber Optic“-Korn	SPR36GL7F	75,00 €
806069	Mikrometer-Visier „SPR“, f. Beretta 92, 96, 98, M9, schwarzes Visierblatt, inkl. Korn	SPR98BE07	67,00 €
806070	Mikrometer-Visier „SPR“, f. Beretta 92, 96, 98, M9, 3-Punkt, incl. Korn	SPR98BE30	67,00 €
806330	Mikrometer-Visier „SPR“, f. Beretta 92A1, 98A1 ,schwarzes Visierblatt, rotes „Fiber Optic“-Korn	SPR94BE7F	75,00 €
806071	Mikrometer-Visier „SPR“, f. Beretta 92A1, 98A1 +8000 Cougar, m. schwarzem Visierblatt, inkl. Korn	SPR94BE07	67,00 €
806072	Mikrometer-Visier „SPR“, f. Beretta 92A1, 98A1 +8000 Cougar, 3-Dot, incl. Korn	SPR94BE30	67,00 €
806073	Mikrometer-Visier „SPR“, f. Beretta 92 Stock und Brigadier, schwarzes Visierblatt, inkl. Korn	SPR96BE07	67,00 €
806074	Mikrometer-Visier „SPR“, f. Beretta 92 Stock und Brigadier, 3-Punkt, inkl. Korn	SPR96BE30	67,00 €
8060750	Mikrometer-Visier „SPR“, f. Ruger P85, P89, schwarzes Visierblatt, inkl. Korn	SPR85RU07	67,00 €
8060751	Mikrometer-Visier „SPR“, f. Ruger P85, P89, 3-Punkt, inkl. Korn	SPR85RU30	67,00 €
8060752	Mikrometer-Visier „SPR“, f. Ruger P85, P89, White Outline, inkl. Korn	SPR85RU18	67,00 €
806331	Mikrometer-Visier „SPR“, f. Browning HP MKIII, schwarzes Visierblatt, rotes „Fiber Optic“-Korn	SPR62BN7F	75,00 €





Best.-Nr.	Match Visiere TRT + TTF + MPS	LPA-Nr.	Preis
806200	TRT Target Rear Sight Black (Matchvisier), mit schwarzem Visierblatt	TRT92BW07	56,00 €
806201	TRT Target Rear Sight (Matchvisier), 2-Punkte	TRT92BW30	56,00 €
806202	TRT Target Rear Sight (Matchvisier), schwarzes Visierblatt, für Pistolen mit BO-MAR BMCS Fräsung	TRT54FU07	80,00 €
806203	TRT Target Rear Sight (Matchvisier), 2-Punkte, für Pistolen mit BO_MAR BMCS Fräsung	TRT54FU30	80,00 €
806080	"Fiber Optic"-Visier "TTF", f. HK USP, inkl. Korn	TTF49HK	77,00 €
806081	"Fiber Optic"-Visier "TTF", f. CZ M75/85 neu, inkl. Korn	TTF86CZ	77,00 €
806083	"Fiber Optic"-Visier "TTF", f. Colt M1911A1, inkl. Korn	TTF45CT	77,00 €
806084	"Fiber Optic"-Visier "TTF", f. SIG-Sauer P220, 225, 226, 228, inkl. Korn	TTF28SS	77,00 €
806085	"Fiber Optic"-Visier "TTF", für Glock-Pistolen incl. Korn	TTF36GL	77,00 €
806086	"Fiber Optic"-Visier "TTF", f. SIG-Sauer P229, P320 und Springfield XD, inkl. Korn	TTF30SS	77,00 €
806087	"Fiber Optic"-Visier "TTF", f. Beretta PX4, inkl. Korn	TTF33X4	77,00 €
8060871	"Fiber Optic"-Visier "TTF", f. Beretta M9A3, 92A1,98A1,90Two, 8000 Cougar, inkl. Korn	TTF94BE	77,00 €
806088	"Fiber Optic"-Visier "TTF", f. Browning GP Vigilante, GP MKIII, GP Practical, GP .40 S&W	TTF62BN	77,00 €
806204	Mikrometer-Visier "MPS", 2-Punkte, ohne Korn, f. Colt 1911 und Klone NOVAK Sight Fräsung	MPS1KB30	66,00 €
8062041	Mikrometer-Visier "MPS", schwarz, ohne Korn, f. Colt 1911 und Klone NOVAK Sight Fräsung	MPS1KB06	66,00 €
8062042	Mikrometer-Visier "MPS",Fiber Optic,ohne Korn, f. Colt 1911 und Klone NOVAK Sight Fräsung	MPS1KBF	77,00 €
806207	Mikrometer-Visier "MPS", 2-Punkte, f. Tanfoglio Force, Compact, EAA Witness, Jericho	MPS2TA30	66,00 €
806205	Mikrometer-Visier "TR", mit schwarzem Visierblatt, ohne Korn, f. S&W Pistolen M645+745, 4506	TR64SW07	67,00 €
806206	Mikrometer-Visier "TR", 2-Punkte, ohne Korn, f. S&W Pistolen M645+745	TR64SW30	67,00 €
8062061	Mikrometer-Visier "TR", White Outline, ohne Korn, f. S&W Pistolen M645 + 745	TR64SW18	67,00 €
8062062	Mikrometer-Visier "TR", mit schwarzem Visierblatt,ohne Korn,f.S&W M1006/4506/4566	TR68SW07	67,00 €
8062063	Mikrometer-Visier "TR", 2-Punkte, ohne Korn, f. S&W Pistolen M1006/1066/4506/4566	TR68SW30	67,00 €
8062064	Mikrometer-Visier "TR", White Outline, ohne Korn, f. S&W Pistolen M1006/4506/4566	TR68SW18	67,00 €
8062065	Mikrometer-Visier "TR", mit schwarzem Visierblatt,ohne Korn,f.S&W M5906 + SW1911 E	TR66SW07	67,00 €
8062066	Mikrometer-Visier "TR", 2-Punkte, ohne Korn, f.S&W M5903/5904/5906 + SW1911 E-Series	TR66SW30	67,00 €
8062067	Mikrometer-Visier "TR",White Outline,ohne Korn f.S&W M5903/5904/5906 + SW1911 E Series	TR66SW18	67,00 €
8062071	Mikrometer-Visier "MPS",schwarzes Kimmenblatt, f. Tanfoglio Force, Compact, EAA Witness, Jericho	MPS2TA06	66,00 €
8062072	Mikrometer-Visier "MPS",Fiber Optic,ohne Korn, f. Tanfoglio Force, Compact, EAA Witness, Jericho	MPS2TAFO	77,00 €
806209	Mikrometer-Visier "TR", 2-Punkte, ohne Korn, f. Tanfoglio EAA Witness, Jericho, P9 (Springfield)	TR90TA30	67,00 €
806210	Target Rear Sight Black (Matchvisier), mit schwarzem Visierblatt f. Pistole Desert Eagle + STI Spartan	TRT44DE07	64,00 €
806211	Target Rear Sight (Match-Visier), 2-Punkte, f. Pistole Desert Eagle	TRT44DE30	64,00 €

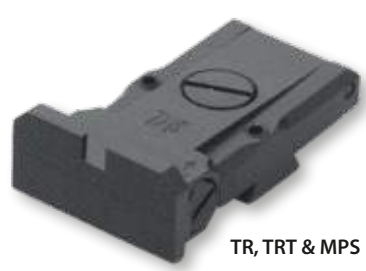

TR, TRT & MPS



Best.-Nr. 806100
Fiber-Optic-Slug-Set

Best.-Nr.	Match Visiere für Langwaffen	LPA-Nr.	Preis
806100	"Fiber-Optic" Slug Set, für BDF ("BSS" Special Pack)	BSS	35,00 €
806109	Slug Kimme mit "Fiber Optic" Einsätzen, f. BDF mit Laufschiene von 6 bis 8 mm Breite	TS029F	22,00 €
806110	"Fiber Optic" Leuchtkorn, f. Flinten, Farbe: rot, 2,6 MA	MF09R	6,00 €
806115	"Fiber Optic" Leuchtkorn, für Flinten, Farbe: rot, 3,0 MA	MF10R	6,00 €
806130	Tactical Sight Set: "Fiber Optic" Ghost Ring Sight + "Fiber Optic" Korn mit Lauftring, f. PF+SLF	SHT03R	158,00 €
806135	Tactical Rib Set: "Fiber Optic"-Ghost Ring Sight+"Fiber Optic"-Korn, f. Laufschiene 6 - 8 mm	SHB03R	158,00 €
806140	Klappkorn Mod. MAS7, einzeln, für Picatinny-/Weaver-Schiene	MAS7	115,00 €
8061401	Klappkorn Mod. MAS705N, einzeln, für Picatinny-/Weaver-Schiene	MAS705N	123,00 €
806141	Set: Klappkorn MAS7 + Klappkorn T-MAS7, rotes "Fiber Optic"-Korn, f. Picatinny-/Weaver-Schiene	MAS7COM	203,00 €
8061411	Set: Klappkorn MAS705N+Klappkorn T-MAS7,rotes "Fiber Optic"-Korn, f. Picatinny-/Weaver-Schiene	SET: AS705N + T-MAS7	210,00 €
806142	Set: Klappkorn MAS7 + Klappkorn T-MAS7, mit schwarzem Balkenkorn, f. Picatinny-/Weaver-Schiene	SET: MAS7 + T-MAS706	203,00 €
8061421	Set: Klappkorn MAS705N+Klappkorn TMAS7, mit schwarzem Balkenkorn, f. Picatinny-/Weaver-Schiene	SET: AS705N + T-MAS7	210,00 €
8061422	Set: Klappkorn MAS705N+Klappkorn TMAS7BN, mit schwarzem Balkenkorn, f. Picatinny-/Weaver-Schiene	MAS705N + TMAS7BN	216,00 €
806145	Klappkorn Mod. T-MAS7, einzeln, mit schwarzem Balkenkorn, f. Picatinny-/Weaver-Schiene	T-MAS706	86,00 €
8061451	Klappkorn Mod. TMAS7BN, einzeln, mit schwarzem Balkenkorn, f. Picatinny-/Weaver-Schiene	T-MAS7BN	93,00 €
806146	Klappkorn Mod. T-MAS7, einzeln, mit rotem "Fiber Optic"-Korn, f. Picatinny-/Weaver-Schiene	T-MAS7	86,00 €
806147	Set: Klappkorn MAS5 + Klappkorn T-MAS5, mit schwarzem Balkenkorn, f. Picatinny-/Weaver-Schiene	MAS5COM	171,00 €
806150	Tactical Ghost Ring-Visier, mit Ø 2,0 mm Lochkorn, schwarz, f. Picatinny-/Weaver-Schiene	BAR11W+D7	110,00 €
806151	Tactical Ghost Ring-Visier, mit Ø 5,0 mm Lochkorn, m. Fiber Optic Einsatz, f. Picatinny/Weaver	BAR11W+D5	110,00 €
8061511	Tactical Ghost Ring-Visier, mit Ø 5,0 mm Lochkorn, 2-Punkt Markierung, f. Picatinny/Weaver	BAR11W+D2	110,00 €
806155	Tactical Front Sight (Korn), m. 3 Korneinsätzen H6, H7 und H8, f. Picatinny-/Weaver-Schiene	SG10+MC54B H7+H6+H8	58,00 €
806450	Korn SG7M1B für Flinten, zum Aufkleben auf Laufschiene 6 bis 9 mm, höhenverstellbar	SG7M1B	43,00 €



Best.-Nr. 806146
Fiber-Optik-Klappkorn



Best.-Nr. 806150
Tactical-Ghost-Ring



Best.-Nr. 806140
Klappkorn mit
Ghost-Ring-Selector



Best.-Nr. 806155
Tactical-Front-Sight

Best.-Nr.	Match Visiere SPS + SPF + SPL	LPA-Nr.	Preis
806230	Mikrometer-Visier "SPS", 3-Punkt, inkl. Korn, für HK Pistolen Mod. P30(L), HK45, SFP9	SPS01HK30	77,00 €
806231	Mikrometer-Visier "SPS", 3-Punkt, inkl. Korn, für S&W Pistolen M&P, Höhe 4,9 mm	SPS02SW30	77,00 €
806232	Mikrometer-Visier "SPS", 3-Punkt, inkl. Korn, für CZ SP-01 "Shadow"	SPS06CZ30	77,00 €
806233	Mikrometer-Visier "SPS", 3-Punkt, inkl. Korn, für Colt Pistole XSE	SPS10XE30	77,00 €
806234	Mikrometer-Visier "SPS", 3-Punkt, inkl. Korn, für Walther PPQ Q5 Match	SPS13WA30	77,00 €
8062341	Mikrometer-Visier "SPS", 3-Punkt, inkl. Korn, für Walther P99, PPQ, PPQ M2	SPS15WA30	77,00 €
806235	Mikrometer-Visier "SPS", 3-Punkt, inkl. Korn, für Glock-Pistolen	SPS16GL30	77,00 €
806236	Mikrometer-Visier "SPS", 3-Punkt, inkl. Korn, für SIG-Sauer Pistolen 1911 .22 L.R.	SPS17SS30	77,00 €
8062361	Mikrometer-Visier "SPS", 3-Punkt, inkl. Korn, für SIG-Sauer Pistolen P220/225/226/228/229/320	SPS20SS30	77,00 €
806237	Mikrometer-Visier "SPS", 3-Punkt, inkl. Korn, für Ruger KK-Pistolen Mark IV	SPS21RU30	77,00 €
806240	Mikrometer-Visier "SPS", mit schwarzem Visierblatt, m."Fiber Optic"-Korn, f. HK P30(L),HK45,SFP9	SPS01HK6F	80,00 €
806241	Mikrometer-Visier "SPS", mit schwarzem Visierblatt, mit "Fiber Optic"-Korn, f. S&W M&P Pistolen	SPS02SW6F	80,00 €
806242	Mikrometer-Visier "SPS", mit schwarzem Visierblatt, mit "Fiber Optic"-Korn, f.CZ SP-01 "Shadow"	SPS06CZ6F	80,00 €
806243	Mikrometer-Visier "SPS", mit schwarzem Visierblatt, mit "Fiber Optic"-Korn, f. Colt Pistole XSE	SPS10XE6F	80,00 €
806244	Mikrometer-Visier "SPS", f. Walther PPQ Q5 Match, schwarzes Visierblatt, rotes "Fiber Optic"	SPS13WA6F	80,00 €
8062441	Mikrometer-Visier "SPS", f. Walther P99, PPQ, PPQ M2, schwarzes Visierblatt, rotes "Fiber Optic"	SPS15WA6F	80,00 €
8062442	Mikrometer-Visier "SPS", f. SIG-Sauer 1911 .22 schwarzes Visierblatt, rotes "Fiber Optic"-Korn	SPS17SS6F	80,00 €
8062443	Mikrometer-Visier "SPS", f. SIG-Sauer P226/320 schwarzes Visierblatt, rotes "Fiber Optic"-Korn	SPS20SS6F	80,00 €
806245	Mikrometer-Visier "SPS", f. Glock Pistolen PPQ M2, schwarzes Visierblatt, rotes "Fiber Optic"	SPS16GL6F	80,00 €
806246	Mikrometer-Visier "SPS", f. Ruger KK-Pistolen Mark IV, schwarzes Visierblatt, rotes "Fiber Optic"	SPS21RU6F	80,00 €
806250	"Fiber Optic"-Visier "SPF", inkl. "Fiber Optic" Korn, f. HK Pistolen Mod. P30 (L), HK45, SFP9	SPF01HK	91,00 €
806251	"Fiber Optic"-Visier "SPF", inkl. "Fiber Optic" Korn, für S&W Pistolen M&P	SPF02SW	91,00 €
806252	"Fiber Optic"-Visier "SPF", inkl. "Fiber Optic" Korn, für CZ SP-01 "Shadow"	SPF06CZ	91,00 €

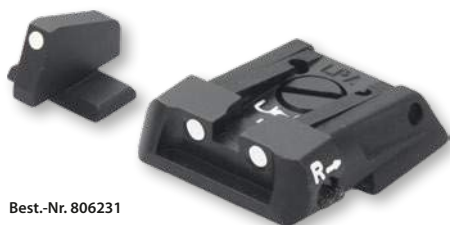

Best.-Nr. 806231
Best.-Nr. 806230
Mikrometer-Visier 3-Dot, SPS
f. HK P30L, S&W, M&P



Best.-Nr. 806251
Best.-Nr. 806250
Fiber-Optic-Visier SPF
f. HK P30L, S&W, M&P

Best.-Nr.	Match Visiere SPS + SPF + SPL	LPA-Nr.	Preis
806253	"Fiber Optic"-Visier "SPF", inkl. Korn, für Colt Pistole XSE mit Standard-Novak-Cut	SPF04XE	91,00 €
806254	"Fiber Optic"-Visier "SPF";inkl. "Fiber Optic" Korn, f. Walther PPQ Q5 Match	SPF13WA	91,00 €
8062541	"Fiber Optic"-Visier "SPF";inkl. "Fiber Optic" Korn f. Walther P99, PPQ, PPQ M2	SPF15WA	91,00 €
806255	"Fiber Optic"-Visier "SPF";inkl. "Fiber Optic" Korn, f. Glock-Pistolen	SPF16GL	91,00 €
806256	"Fiber Optic"-Visier "SPF";inkl. "Fiber Optic" Korn,f. SIG-Sauer Pistolen 1911 .22 L.R.	SPF17SS	91,00 €
8062561	"Fiber Optic"-Visier "SPF";inkl. "Fiber Optic" Korn,f.SIG-Sauer Pistolen P220/225/226/228/229/320	SPF20SS	91,00 €
8062562	"Fiber Optic"-Visier "SPF";inkl. "Fiber Optic" Korn, f. Ruger KK-Pistolen Mark IV	SPF21RU	91,00 €
8062580	"Luminova Type"-Visier "SPL", inkl. Korn, für HK Pistolen Mod. P30 (L), HK45, SFP9/40	SPL01HK	91,00 €
8062581	"Luminova Type"-Visier "SPL", inkl. Korn, f. S&W Pistolen Mod. M&P	SPL02SW	91,00 €
8062582	"Luminova Type"-Visier "SPL", inkl. Korn, f. CZ Pistolen SP01 "Shadow", "Shadow 2"	SPL06CZ	91,00 €
8062583	"Luminova Type"-Visier "SPL"; inkl. Korn, f. Colt Pistole XSE (Standard Novak Cut)	SPL04XE	91,00 €
8062584	"Luminova Type"-Visier "SPL", inkl. Korn, f. Walther Pistole PPQ Q5 Match	SPL13WA	91,00 €
8062585	"Luminova Type"-Visier "SPL", inkl. Korn, f. Walther Pistolen Mod. P99, PPQ, PPQ M2	SPL15WA	91,00 €
8062586	"Luminova Type"-Visier "SPL", inkl. Korn, f. Glock-Pistolen	SPL19GL	91,00 €
8062587	"Luminova Type"-Visier "SPL", inkl. Korn, für SIG-Sauer Pistolen 1911 .22 L.R.	SPL17SS	91,00 €
8062588	"Luminova Type"-Visier "SPL", inkl. Korn, für SIG-Sauer Pistolen P220/225/226/228/229/320	SPL20SS	91,00 €
8062589	"Luminova Type"-Visier "SPL", inkl. Korn, für Ruger KK-Pistolen Mark IV	SPL21RU	91,00 €

Best.-Nr.	Match Visiere TPU	LPA-Nr.	Preis
806260	Mikrometer-Visier "TPU", f.CZ 75 SP-01 "Shadow" mit schwarzem Visierblatt, ohne Korn	TPU86BZ07	59,00 €
806261	Mikrometer-Visier "TPU", f.CZ 75 SP-01 "Shadow" 2-Punkt, ohne Korn	TPU86BZ30	59,00 €
8062906	Mikrometer-Visier "TPU", f. CZ 75 (alte Ausf.) schwarzes Visierblatt, ohne Korn	TPU75CZ07	59,00 €
8062907	Mikrometer-Visier "TPU", f. CZ 75 (alte Ausf.) 2-Punkt, ohne Korn	TPU75CZ30	59,00 €
8062908	Mikrometer-Visier "TPU", f. CZ 75 (alte Ausf.) White Outline, ohne Korn	TPU75CZ18	59,00 €
806263	Mikrometer-Visier "TPU", f. SIG-Sauer P220,P225, P226, P228, mit schwarzem Visierblatt, ohne Korn	TPU25SS07	59,00 €
806264	Mikrometer-Visier "TPU", f. SIG-Sauer P220,P225, P226, P228, 2-Punkt, ohne Korn	TPU25SS30	59,00 €
806265	Mikrometer-Visier "TPU", f. SIG-Sauer P220,P225, P226,P228, "White Outline"-Visierblatt	TPU25SS18	59,00 €
806266	Mikrometer-Visier "TPU", f. S&W 3rd Gen Pistolen cal. 9 mm/.40S&W, schwarzes Visierblatt, ohne Korn	TPU91SW07	59,00 €



TPU

Best.-Nr.	Match Visiere TPU	LPA-Nr.	Preis
806267	Mikrometer-Visier "TPU", f. S&W 3rd Gen Pistolen cal. 9 mm/.40S&W, 2-Punkt, ohne Korn	TPU91SW30	59,00 €
806269	Mikrometer-Visier "TPU", f. S&W Pistolen 3rd Gen cal. .45/10mm, schwarzes Visierblatt, ohne Korn	TPU10WE07	59,00 €
806270	Mikrometer-Visier "TPU", f. S&W Pistolen 3rd Gen cal. .45/10mm, 2-Punkt Visierblatt, ohne Korn	TPU10WE30	59,00 €
806272	Mikrometer-Visier "TPU", f. Taurus Pistolen Mod. PT-92,PT-58,PT-100, schwarzes Visierblatt, o. Korn	TPU29TS07	59,00 €
806273	Mikrometer-Visier "TPU", f. Taurus Pistolen Mod. PT-92, PT-58, PT-100, 2-Punkt, ohne Korn	TPU29TS30	59,00 €
806275	Mikrometer-Visier "TPU", f. CZ 75/85 neu, mit schwarzem Visierblatt, ohne Korn	TPU57ZC07	59,00 €
806276	Mikrometer-Visier "TPU", f. CZ 75/85 neu, 2-Punkt Visierblatt, ohne Korn	TPU57ZC30	59,00 €
806278	Mikrometer-Visier "TPU", f. Glock-Pistolen, mit schwarzem Visierblatt, ohne Korn	TPU32GL07	59,00 €
806279	Mikrometer-Visier "TPU", f. Glock-Pistolen, 2-Punkte, ohne Korn	TPU32GL30	59,00 €
806280	Mikrometer-Visier "TPU", f. Glock-Pistolen, White Outline, ohne Korn	TPU32GL18	59,00 €
806281	Mikrometer-Visier "TPU", f. Colt Government M1911A1, schwarzes Visierblatt, ohne Korn	TPU45CT07	59,00 €
806282	Mikrometer-Visier "TPU", f. Colt Government M1911A1, 2-Punkt, ohne Korn	TPU45CT30	59,00 €
806283	Mikrometer-Visier "TPU", f. Colt Government M1911A1, White Outline, ohne Korn	TPU45CT18	59,00 €
806285	Mikrometer-Visier "TPU", f. Colt Government Series 70, 80, 90, 2-Punkte, ohne Korn	TPU40MK30	59,00 €
806288	Mikrometer-Visier "TPU", f. Tanfoglio EAA Witness, Jericho, 2-Punkte, ohne Korn	TPU95TA30	59,00 €
8062890	Mikrometer-Visier "TPU", f. Browning HP Sport, schwarzes Visierblatt, ohne Korn	TPU60BS07	59,00 €
8062891	Mikrometer-Visier "TPU", f. Browning HP Sport, 2-Punkt, ohne Korn	TPU60BS30	59,00 €
8062900	Mikrometer-Visier "TPU", f. Walther P99, PPQ, PPQ M2, S&W SW99, schwarzes Visierblatt, ohne Korn	TPU19WA07	59,00 €
8062901	Mikrometer-Visier "TPU", f. Walther P99, PPQ, PPQ M2, S&W SW99, 2-Punkt, ohne Korn	TPU19WA30	59,00 €
8062902	Mikrometer-Visier "TPU", f. Walther P99, PPQ, PPQ M2, S&W SW99, White Outline, ohne Korn	TPU19WA18	59,00 €
8062903	Mikrometer-Visier "TPU", f. Beretta 92, 96, 98 M9, Stock, Brigadier, 90Two, schwarzes Visierblatt, ohne Korn	TPU92BE07	59,00 €
8062904	Mikrometer-Visier "TPU", f. Beretta 92, 96, 98 M9, Stock, Brigadier, 90Two, 2-Punkt, ohne Korn	TPU92BE30	59,00 €
8062905	Mikrometer-Visier "TPU", f. Beretta 92, 96, 98 M9, Stock, Brigadier, 90Two, White Outline, ohne Korn	TPU92BE18	59,00 €
8062909	Mikrometer-Visier TPU, f. CZ100, CZ75 P-07 Duty schwarzes Visierblatt, ohne Korn	TPU84BZ07	59,00 €
8062910	Mikrometer-Visier TPU, f. CZ100, CZ75 P-07 Duty 2-Punkt, ohne Korn	TPU84BZ30	59,00 €
8062911	Mikrometer-Visier TPU, f. CZ100, CZ75 P-07 Duty White Outline, ohne Korn	TPU84BZ18	59,00 €
8062912	Mikrometer-Visier TPU, f. Ruger KK-Pistole MKII schwarzes Visierblatt, ohne Korn	TPU22RG07	59,00 €
8062913	Mikrometer-Visier TPU, f. Ruger KK-Pistole MKII 2-Punkt, ohne Korn	TPU22RG30	59,00 €
8062914	Mikrometer-Visier TPU, f. Ruger KK-Pistole MKII White Outline, ohne Korn	TPU22RG18	59,00 €

WAIMEX 2-Stufen-Korn für Pistole + Revolver

für Smith & Wesson M 686 + M 29 + M 629

**Spezielles Scheibenkorn zum Einhängen und Verstemmen.
Exklusiv gefertigt von Büchsenmacher Joachim Scheuring.**

Das 2-Stufen-Korn wird gegen das normale Korn bei Pistolen oder Revolvern ausgewechselt. Die Waffe wird dann „Spiegel aufsitzend“ eingeschossen. Für das Wechseln auf „Fleck“ ist dann der hintere Kornenteil nach oben zu bewegen.



€ 73,-

Best.-Nr. 806600

WAIMEX S&W 2-Stufen-Korn

für S&W Revolver mit verstemtem Korn (Mod. 686)

Best.-Nr. 806601

WAIMEX S&W 2-Stufen-Korn (ohne Abb.)

für S&W Revolver mit eingehängtem Korn (Mod. 29 + Mod. 629)

€ 73,-

Best.-Nr. 806610

WAIMEX 2-Stufen-Korn (ohne Abb.)

mit Prisma (8,0 x 8,5 mm)
für S&W-Pistolen, (Kornbreite: 3,2 mm)

€ 91,-



Best.-Nr. 800802

Weaverschiene

für M41 aus Aluminium, schwarz eloxiert,
incl. Befestigungsschrauben,
7" Lauflänge

€ 119,-

S&W Combat Griffschalen

aus türkischem Nussbaumholz. Ergonomische Griffe mit Punzierung und Fischhaut zum nachrüsten mit sehr guter Handlage.

NEU



Best.-Nr. 8058000

K/L Square Butt

braun geölt

€ 102,-

Best.-Nr. 8058010

K/L Round Butt

braun geölt

€ 102,-



Best.-Nr. 8058002

K/L Square Butt

rot eingefärbt lackiert

€ 102,-

Best.-Nr. 8058012

K/L Round Butt

rot eingefärbt lackiert

€ 102,-



Best.-Nr. 8058001

K/L Square Butt

blau eingefärbt lackiert

€ 102,-

Best.-Nr. 8058011

K/L Round Butt

blau eingefärbt lackiert

€ 102,-

Best.-Nr. 800810

Weaver-Montagebrücke für Heckler & Koch alle USP Modelle

3-teilige stabile Klemmmontage mit Weaverschiene aus Alu gefräst, es sind keine Änderungen an der Waffe nötig, die Montagebrücke wird über die Waffe geschoben und am Griffstück passgenau verklemt. Das System ermöglicht die Nutzung von Visieren mit Weaver-/Picatinnybasen (außer für USP Compact).



€ 229,-



€ 229,-

Best.-Nr. 800814

Weaver-Montagebrücke für Heckler & Koch P30; P30L; SFP9; SFP 40 und HK45

3-teilige stabile Klemmmontage mit Weaverschiene aus Alu gefräst, es sind keine Änderungen an der Waffe nötig, die Montagebrücke wird über die Waffe geschoben und am Griffstück passgenau verklemt. Das System ermöglicht die Nutzung von Visieren mit Weaver-/Picatinnybasen.

Best.-Nr. 800811*

Montagebrücke „Docter-Sight“ für Heckler & Koch alle USP Modelle

3-teilige stabile Klemmmontage mit Montageplatte für Docter-Sight aus Alu gefräst, es sind keine Änderungen an der Waffe nötig, die Montagebrücke wird über die Waffe geschoben und am Griffstück passgenau verklemt. Das System ermöglicht die Nutzung von Docter-Sight's (außer für USP Compact).



€ 229,-

Best.-Nr. 800850

2-Kammer-Kompensator

Passend für HK Pistolen Modelle USP9 Tactical, USP9 SD, P30 (L) SD und SFP, Kal. 9 mm usw. M13,5 x 1, links



€ 159,-

Best.-Nr. 800855

3-Kammer-Kompensator

Passend für HK Pistolen Modelle USP45 Tactical, USP45CT, HK45 Tactical, HK45CT, Kal. .45 ACP, mit Laufgewinde M16 x 1, links.



€ 159,-



€ 109,-

Best.-Nr. 800840

Winkelmontage 35° zur Aufnahme von Docter Sights

Passend für Picatinny-Schienen, Finish: mattschwarz-eloxiert, inkl. separater Visiererhöhung (BH: 7,5 mm) und Inbusbefestigungsschrauben.

Best.-Nr. 800856

3-Kammer-Kompensator

Passend für HK Pistolen Modell MK23 SOCOM, Kal. .45 ACP, mit Laufgewinde M16 x 1, rechts.



€ 159,-



€ 189,-



Best.-Nr. 800880

Externes Zusatzgewicht für alle USP Modelle

(außer Compact)
Dieses Zusatzgewicht hat 295 Gramm und lässt sich an alle USP Fullsize-Modelle leicht anbauen.

* Nur solange Vorrat reicht



WilTec – Mündungsbremsen

Die Mündungsbremsen werden aus hochlegiertem Stahl gefertigt und mit einer Tenifer QPQ Oberflächenbehandlung veredelt für höchsten Korrosionsschutz und Oberflächenhärte. 100% Made in Germany!

ab Best.-Nr. 8040200

Hexagon Mündungsbremse

Hexagon Brake: Hervorragend geeignet für Magnum-Kaliber, durch die nach hinten geneigten Kammern kann dem Rückstoß von Magnumladungen noch besser entgegengewirkt werden als bei geraden Kammern.

Gewinde: 14x1, 15x1, 17x1, 18x1, 1/2x28 UNEF und 5/8x24 UNEF (weitere auf Anfrage)
Kaliber: .223, .308 und .338



ab € 155,-

ab Best.-Nr. 8040435

Magnum Mündungsbremse

MAGNUM Mündungsbremse, die beste Lösung seine Magnum Kaliber Büchse zu zähmen! Unsere Magnum-Brake zeichnet sich durch ihre großen angewinkelten Prallflächen der Kammern und das schlichte Design aus, das richtige Equipment für die Büchse im Magnum-Kaliber und die die es schlicht mögen.

Gewinde: 18x1 und 5/8x24 UNEF (weitere auf Anfrage)
Kaliber: .308 Win./ .300 WM oder .338LM/.338WM



ab € 160,-

ab Best.-Nr. 8040300

Assault Brake

Die Assault Brake wurde entwickelt um eine kleine aber wirkungsvolle Mündungsbremse zu besitzen welche bei schnellen Schusserien dem Schützen hilft die optimale Kontrolle über seine Waffe im Schuss zu erhalten.

Gewinde: 14x1, 15x1, und 1/2x28 UNEF (weitere auf Anfrage)
Kaliber: .223 und .308



ab € 165,-

ab Best.-Nr. 8040100

X-Brake Mündungsbremse

Die X-Brake zeichnet sich durch ihr schlichtes Design aus, sie besitzt zwar nicht die nach hinten geneigten Kammern der Hex-Brake, dennoch ist die Rückstoßminderung drastisch spürbar wodurch schnelle und vor allem präzise Schusserien kein Problem sind.

Gewinde: 14x1, 15x1, 17x1, 18x1, 1/2x28 UNEF und 5/8x24 UNEF (weitere auf Anfrage)
Kaliber: .223, .308 und .338



ab € 160,-

ab Best.-Nr. 8040450

Flimmerband Universal Gen.2

Die ultimative Lösung gegen nerviges Hitzeblinieren! Perfekt für alle LongRange Schützen, Präzisionsschützen und Sportschützen die das Hitzeblinieren nach einer Schusserie satt sind!

Das 50 mm breite Flimmerband wird mithilfe des Knochenstücks und Klettstreifen an der Zielfernrohrmontage befestigt und mittels Montagering hinter der Mündungsbremse, dem Mündungsfeuerdämpfer oder dem Schalldämpfer. Unser Flimmerband passt auch auf Mündungsbremsen welche bereits eine Aufnahme besitzen!

Die Generation 2 unterscheidet sich im wesentlichen durch die neuen verwendeten Materialien der alten Version. Die alten Stahlteile wurden durch leichtes eloxiertes Aluminium ausgetauscht, ebenso ist das Gummiband hochwertiger und strapazierfähiger. Die Näharbeiten werden von einem Profi auf dem Gebiet von taktischen Textilien, auf der schwäbischen Alb ausgeführt.

Technische Daten:

- Einstellbar von 16"-26" Lauflänge.
- 50 mm Bandbreite
- Universalring passend bis M18 Gewinde.

Lieferumfang:

- Flimmerband Universal Gen. 2
- Montagering

€ 79,99



NEU

Alle Mündungsbremsen werden zusammen mit einem Crushwasher zur Montage geliefert.

Best.-Nr.	HKS – Speedloader	Preis
800000	HKS-Speedloader Mod. 22-J, für S&W J-Rahmen Rev. .22 l.r., für S&W Mod. 34, 35, 43, 63	19,00 €
800001	HKS-Speedloader Mod. 36-A, für S&W J-Rahmen Rev. cal. .38/.357, für S&W Mod. 36, 60, 37, 38, 49, 640, 649, etc.	19,00 €
800002	HKS-Speedloader Mod. 22-K, für S&W K-Rahmen Rev. .22 l.r., für S&W Mod. 17, 18, 617 mit 6-Schuss Trommel	19,00 €
800003	HKS-Speedloader Mod. 10-A, für S&W K-Rahmen Rev. cal. .38/.357, für S&W Mod. 10, 12, 13, 14, 15, 19, 64, 65, 66	19,00 €
800004	HKS-Speedloader Mod. 586-A, für S&W L-Rahmen Rev. .357, für S&W Mod. 581, 586, 681, 686 mit 6 Schuss Trommel, Ruger GP 100	19,00 €
800005	HKS-Speedloader Mod. 587-A, für S&W L-Rahmen Rev. für S&W Mod. 686 Plus, mit 7 Schuss Trommel, cal. .357 Mag.	19,00 €
800006	HKS-Speedloader Mod. 32-J, für S&W J-Rahmen Rev. mit 6 Schuss Trommel, Ruger SP101, Taurus 73, 74, 731, 741, cal. .32/H&R Mag./32 S&W	19,00 €
800007	HKS-Speedloader Mod. 27-A, für S&W N-Rahmen Rev. cal. .357, für S&W Mod. 27,28,627 mit 6 Schuss Trommel	19,00 €
800008	HKS-Speedloader Mod. 29-M, für S&W N-Rahmen Rev. cal. .44, für S&W Mod. 21, 24, 29, 329, 624, 629	19,00 €
800009	HKS-Speedloader Mod. 25-5, für S&W N-Rahmen Rev. .45 Colt, für S&W Mod. 25-5, 625 Classic .45 Colt, Taurus Raging Bull .45 / .454 (passt nicht für 454)	19,00 €
800010	HKS-Speedloader Mod. 57-M, für S&W N-Rahmen Rev. .41 Mag., für S&W Mod. 57, 58, 657, Ruger Redhawk al. .41 Magnum	19,00 €
800011	HKS-Speedloader Mod. 25-M, für S&W Mod. 25-2, cal. .45 Auto Rim.	19,00 €
800012	HKS-Speedloader Mod. 51-J, für S&W J-Rahmen Rev., cal. .22 Win. Mag.	19,00 €
800013	HKS-Speedloader Mod. 48-K, für S&W K-Rahmen Rev., Colt MK3, cal. .22 Win. Mag.	19,00 €
800014	HKS-Speedloader Mod. 32-K, für S&W K-Rahmen Mod. 16, Taurus 76, 761, cal. .32/H&R Mag./32 S&W	19,00 €
800015	HKS-Speedloader Mod. PYA, für Colt Python, passt nicht für Colt Trooper MKIII, V, Peacekeeper!	19,00 €
800016	HKS-Speedloader Mod. MK-3A, für Colt Rev. MK-III und MK-V, King Cobra, Peacekeeper, Ruger Security-Six, Speed-Six, Police Service Six	19,00 €
800017	HKS-Speedloader Mod. DS-A, für Colt Rev. Detective Special, Cobra, Agent, Diamondback .38	19,00 €
800018	HKS-Speedloader Mod. CA-44, für S&W Rev. M396, 696, 69; Charter Arms Bulldog; Taurus 445; Rossi 720; .44 Mag.	19,00 €



€ 23,-

Best.-Nr. 800039

HKS-Doppel-Speedloader-Tasche

aus Cordura, Farbe: schwarz, passend für alle HKS-Speedloader

Best.-Nr.	HKS – Speedloader	Preis
800042	HKS Doppel-Speedloader-Tasche Dupont Hytrel, Gr.: M, Korbmuster, schwarz, f. HKS Speedloader	29,00 €
800043	HKS Doppel-Speedloader-Tasche Dupont Hytrel, Gr.: M, glatt, schwarz, f. HKS Speedloader	29,00 €
800044	HKS Doppel-Speedloader-Tasche Dupont Hytrel, Gr. L, Korbmuster, schwarz, f. HKS Speedloader	29,00 €
800045	HKS Doppel-Speedloader-Tasche Dupont Hytrel, Gr.: L, glatt, schwarz, f. HKS Speedloader	29,00 €



HKS-Doppel-Speedloader-Tasche

aus Dupont Hytrel, Lederoptik als Glattleder oder als Korbmuster

Medium: 10; 586; DS; M3; PY; CA44; 36; 22

Large: 27; 29; 25M; 25-5; 57M



QSIGHT – Das Mehrdistanzvisier für Smith & Wesson Revolver und Pistolen.

FÜR ALLE, DIE LIEBER SCHIESSEN ALS SCHRAUBEN.

Einmal montiert, erlaubt es das **QSIGHT** im Handumdrehen zwischen den Distanzen zu wechseln und sorgt mit präzise regulierbaren Tagesverstellungen seitlich und in der Höhe für maximale Flexibilität auf dem Schießstand.

Und auch das Design gefällt aus garantiert jeder Distanz. Denn mit glasgeperlter Oberfläche und einer einzigartigen Fertigungsgenauigkeit von bis zu 5 µm gehört das QSIGHT zu den Visieren, die den Begriff „Optik“ auch verdienen.

Höchste Genauigkeit geparrt mit den besten Materialien.
Ein Upgrade für jede Waffe!



Best.-Nr. #806651 (L-Rahmen)
QSIGHT Blackline / Farbe: Silber

€ 499,-

NEU



Das kompakteste Sechsstellungenvisier der Welt.
Das QSIGHT passt auf alle L- oder N-Rahmen von S&W die mit den 3 Befestigungsbohrungen ausgestattet sind.

Best.-Nr. #
QSIGHT Q15 Blackline / Farbe: Schwarz

€ 549,-

Das Q15 ist ein Universalvisier für alle Pistolen mit Aristokratausfräsung.

Abbildung zeigt Bedienelemente der Customline

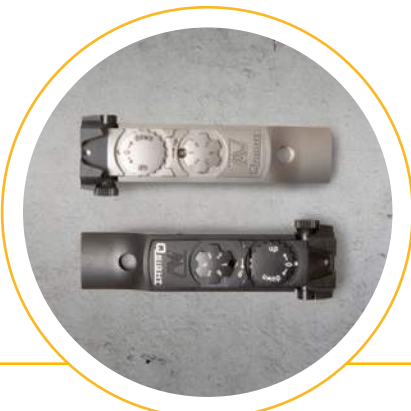

Best.-Nr.	Beschreibung	Preis
#806652	QSIGHT Blackline, Farbe silber, für S&W L-Rahmen (PPC 1500 ready)	499,00 €
#806654	QSIGHT Blackline, Farbe silber, für S&W N-Rahmen (PPC 1500 ready)	499,00 €
#806661	QSIGHT Blackline, Farbe schwarz, für S&W L-Rahmen (PPC 1500 ready)	549,00 €
#806663	QSIGHT Blackline, Farbe schwarz, für S&W N-Rahmen (PPC 1500 ready)	549,00 €

* Bei Verwendung des QSIGHTS muss die Kornhöhe angepasst werden



Langwaffen

Kurzwaffen

Freie Waffen

Optik + Montagen

Munition

Bekleidung

Zubehör

Tuning und Teile

Meine Kunden-Nummer



0911 / 37 66 32-0



0911 / 37 66 32-33



info@waimex.com



www.waimex.com



WAIMEX – Waffen mit Weltruf

Ihr Fachhändler



WAIMEX - Jagd & Sportwaffen GmbH

Benno-Strauß-Str. 41 • 90763 Fürth

Telefon: 0911-376632 0 • Telefax: 0911-376632 33

E-Mail: info@waimex.com

www.waimex.com

